

Panasonic

Системный контроллер Инструкция по эксплуатации

Мод **WV-CU650**

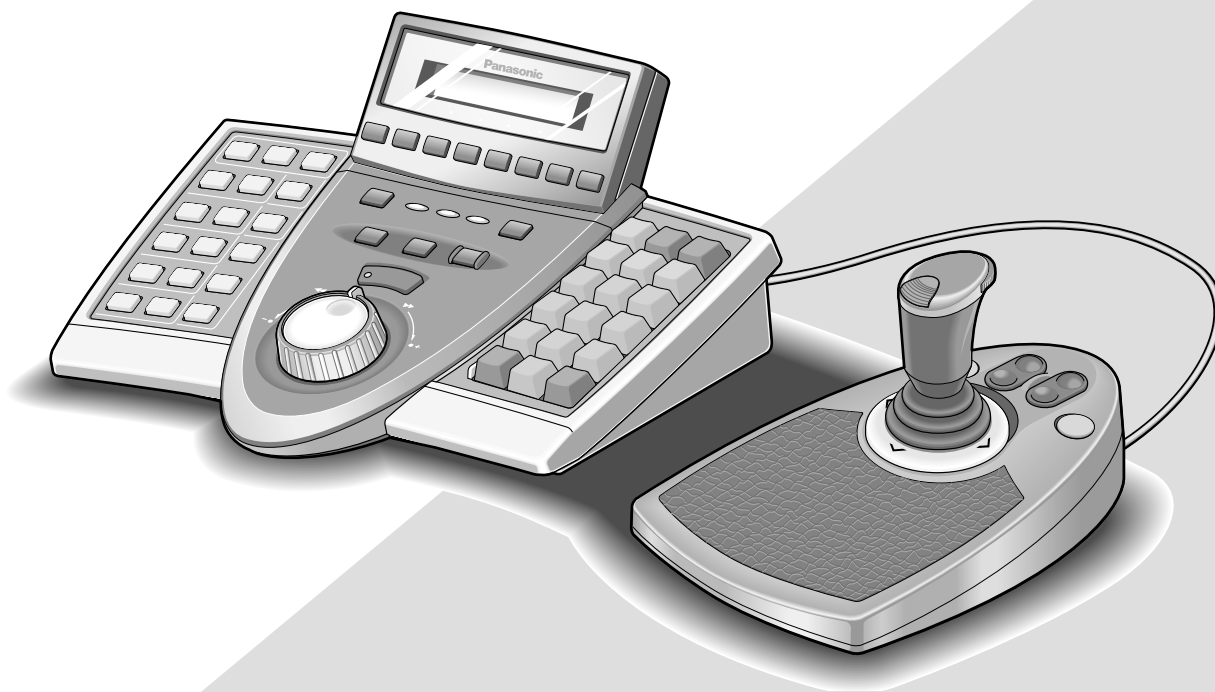

Прежде чем приступить к подключению или эксплуатации настоящего изделия, следует тщательно изучить настоящую инструкцию по эксплуатации и сохранить ее для будущего применения.

Внимание:

Прежде чем приступить к подключению или эксплуатации настоящего изделия, следует изучить содержание этикетки, имеющейся снизу на нем.

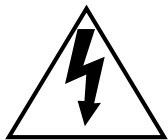

Пиктографический знак сверкания молнии со стрелкой в равностороннем треугольнике предупреждает пользователя о наличии в кожухе прибора неизолированного высокого «опасного напряжения», могущего создать опасность поражения электрическим током.



Восклицательный знак в равностороннем треугольнике предупреждает пользователя о наличии важных инструкций по эксплуатации и техобслуживанию в сопроводительной документации к прибору.

Заводской номер настоящего прибора указан сверху на приборе. Следует записать заводской номер прибора на отведенное место и сохранить настоящую книгу как постоянный протокол закупки для облегчения идентификации прибора на случай кражи.

№ модели _____ WV-CU650 _____

Заводской № _____

ПРЕДУПРЕЖДЕНИЕ: Во избежание опасности пожара или поражения электрическим током нельзя подвергать прибор воздействию атмосферных осадков или влаги. Аппаратура не должна подвергаться воздействию капель или всплескивающей жидкости, причем на нее не следует класть или ставить объекты, заполненные жидкостью, такие как вазы и др.

ВАЖНЫЕ ПРАВИЛА ТЕХНИКИ БЕЗОПАСНОСТИ

- 1) Следует изучить настоящую инструкцию по эксплуатации.
- 2) Следует сохранить настоящую инструкцию по эксплуатации.
- 3) Следует обращать внимание на все предупреждения.
- 4) Следует соблюдать все инструктивные указания и требования.
- 5) Нельзя эксплуатировать настоящее изделие вблизи источника воды.
- 6) Следует очистить изделие только сухими концами.
- 7) Нельзя закрывать вентиляционных отверстий. Надо смонтировать изделие в соответствии с инструкцией изготовителя.
- 8) Нельзя эксплуатировать изделия вблизи источников тепла, такого как радиаторы, тепловые регистры, печи и прочие приборы (включая усилители), выделяющие тепло.
- 9) Нельзя аннулировать защитную цель поляризованного или заземляющего штекера. Поляризованный штекер имеет два ножа, разные между собой по ширине. Заземляющий штекер имеет два ножа и третий заземляющий штырек. Уширенный нож и третий штырек предусмотрены для безопасности. Если поставленный штекер не подходит для вашей розетки, то надо обращаться к электрику за заменой старой розетки новой.
- 10) Надо защитить силовой шнур от деформации или зажатия в штекерах и разъемах, розетках и точках, где он выходит из прибора.
- 11) Следует использовать только приспособления/принадлежности, оговоренные изготовителем.
- 12) Следует применять изделие только с картом, стойкой, тренажером или столом, оговоренными изготовителем, либо проданными вместе с прибором. При использовании карта следует внимательно перемещать комбинацию карта/прибора во избежание травмирования из-за опрокидывания.



- 13) Во время грозы или при оставлении прибора в бездействии в течение длительного периода надо отсоединить его от сети питания.
- 14) Следует поручить все операции по техобслуживанию и ремонту квалифицированному персоналу по техобслуживанию и ремонту. Если прибор поврежден в результате поломки силового шнура или штекера, проливания жидкости на него или попадания каких-либо предметов в него, воздействию атмосферных осадков или влаги, неисправности в работе или падения прибора, то необходимо произвести техобслуживание и ремонт прибора.

СОДЕРЖАНИЕ

ВАЖНЫЕ ПРАВИЛА ТЕХНИКИ БЕЗОПАСНОСТИ	3
ПРЕДИСЛОВИЕ	5
ОТЛИЧИТЕЛЬНЫЕ ЧЕРТЫ	5
МЕРЫ ПРЕДОСТОРОЖНОСТИ	6
ОГРАНИЧЕНИЕ ОТВЕТСТВЕННОСТИ	6
ПРАВИЛА ДОКУМЕНТИРОВАНИЯ	7
ИЗВЕЩЕНИЕ О СИСТЕМНЫХ УСТРОЙСТВАХ	7
ОСНОВНЫЕ ОРГАНЫ УПРАВЛЕНИЯ И КОНТРОЛЯ И ИХ ФУНКЦИИ	8
■ Главный блок	8
■ Трехмерный джойстик	12
■ Пояснение к ЖК-дисплею	13
МОНТАЖ И СОЕДИНЕНИЯ	16
■ Базовые соединения системы	16
■ Соединение с трехмерным джойстиком	17
■ Регулировка трехмерного джойстика	17
ПОРЯДОК УСТАНОВКИ И НАСТРОЙКИ (ХАРДВЕР)	18
■ Порядок установки и настройки	18
■ Уставки переключателей MODE	18
■ Задание уставки переключателя CONTROLLER NO.	19
ПОРЯДОК УСТАНОВКИ И НАСТРОЙКИ («ЗАЩИТНАЯ ПРОГРАММА»)	20
■ Ввод пароля администратора	20
■ Режимы задания	20
■ Сброс всего	20
■ Задание обмена PS-Data	21
■ Для изменения пароля администратора	25
■ Копия базы данных	26
■ Контроль пароля оператора PS-Data	27
ПЕРЕД НАЧАЛОМ ЭКСПЛУАТАЦИИ	28
■ Подключение к сети питания	28
■ Отключение от сети питания	28
■ Основной процесс операций	29
■ Регулировка ЖК-дисплея/звуковой сигнализации	30
■ Начало операций (Логин)	30
■ Если Вы забыли пароль логина	32
■ Начало операций (Автологин)	32
■ Окончание операций (Логгаут)	32
ВЫБОР УСТРОЙСТВА	33
■ Выбор системного устройства	33
■ Выбор рекордера	33
■ Выбор монитора	34
■ Выбор камеры	34
УПРАВЛЕНИЕ СИСТЕМНЫМИ УСТРОЙСТВАМИ ..	35
■ Многоэкранный дисплей	35
■ Электронное масштабирование	35
■ Цикл тур/Цикл группы	35
■ Управление воспроизведением дополнительной информации на экране (OSD)	36
■ Управление функциями системы	36
УПРАВЛЕНИЕ РЕКОРДЕРОМ	37
■ Ручная запись	37
■ Воспроизведение	37
■ Воспроизведение с поиском	37
■ Воспроизведение с поиском времени и даты	41
■ Прочие возможные функции	41
УПРАВЛЕНИЕ КАМЕРОЙ	42
■ Управление панорамированием/наклоном камеры	42
■ Управление масштабированием	42
■ Управление диафрагмой объектива	42
■ Управление фокусировкой	42
■ Управление предварительно заданным положением	43
■ Управление исходным положением	43
■ Управление функциями камеры	43
■ Управление положениями камер	44
■ Вызов выбора камеры	44
■ Управление очистителем	44
■ Управление дефростером	45
■ Дополнительные устройства управления	45
■ Прочие функции	45
УПРАВЛЕНИЕ СИГНАЛИЗАЦИЕЙ	46
■ Образ действий системного контроллера при работе на режиме сигнализации	46
■ Сброс сигнализации	46
■ Временное прекращение сигнализации	46
■ Поиск истории сигнализации	46
ОПИСАНИЕ ФУНКЦИЙ МЕНЮ	49
■ Поток меню	49
■ Категории функций меню	50
■ Для вызова функций меню	53
■ Стандартные уставки функций кнопок и функций кнопок джойстика	54
■ Для присваивания функций меню функциональным кнопкам	55
■ Для присваивания функций меню функциональным кнопкам джойстика	55
■ Для вызова функций кнопок и функций кнопок джойстика	56
■ Для проверки функций функциональных кнопок и функциональных кнопок джойстика	56
ПОДРОБНОЕ ОПИСАНИЕ ФУНКЦИЙ МЕНЮ	57
■ Функции камеры	57
■ Функции рекордера	59
■ Функции системы	60
■ Функции контроллера	62
■ Функции кнопок джойстика	72
ДЕФЕКТОВКА	78
ТЕХНИЧЕСКИЕ ХАРАКТЕРИСТИКИ	80
СТАНДАРТНЫЕ ПРИНАДЛЕЖНОСТИ	80

ПРЕДИСЛОВИЕ

Настоящее изделие, системный контроллер мод. WV-CU650, предназначено для установки, настройки и эксплуатации телекамер и прочих системных устройств, установленных в наблюдательно-сторожевой системе.

ОТЛИЧИТЕЛЬНЫЕ ЧЕРТЫ

- **Настоящее изделие может управлять телекамерами, матричными видеокоммутаторами и устройствами записи, такими как цифровые дисковые рекордеры.**
- **Один системный контроллер мод. WV-CU650 может управлять двумя и более системными устройствами PS-Data.**
Кроме того, можно подсоединить до 4 системных контроллеров для параллельной работы. Системный контроллер имеет улучшенные функции, такие как управление камерой, переключение многоэкранных сегментов и поисковое воспроизведение. Такие функции являются фундаментальными для наблюдательно-сторожевых систем.
- **Улучшенная управляемость камеры.**
Настоящее изделие использует трехмерный джойстик, установленный отдельно от главного блока. Можно управлять масштабированием, манипулируя дисковым регулятором масштабирования джойстика, поэтому можно управлять камерами и панорамными головками путем управления джойстиком одной рукой.
- **Улучшенная управляемость рекордера**
Настоящее изделие использует колесо прокрутки Джог-Дайал и кольцо перемотки для лучшего управления записанных изображений.
- **Гибкость кастомизации.**
Функциональным кнопкам могут быть присвоены часто используемые функции. Присвоение функций возможно, наблюдая ЖК-дисплей.
- **Идентификация за счет ID и паролей пользователя.**
Каждой ID пользователя может быть присвоен операционный авторитет (= уровень пользователя). Кроме того, может быть присвоен и пароль для предотвращения выполнения несоответствующих операций.

МЕРЫ ПРЕДОСТОРОЖНОСТИ

- Все работы по монтажу настоящего прибора следует поручить квалифицированному персоналу по техобслуживанию и ремонту или монтажникам систем.
- **Нельзя закрывать вентиляционных отверстий или щелей в крышке.**
Для защиты прибора от перегрева следует разместить его на расстоянии минимум 5 см от стены.
- **Нельзя, чтобы металлические детали не попали вовнутрь через щели.**
Иначе может возникнуть невозвратимое повреждение прибора. Надо немедленно отключить прибор от сети питания, затем обратиться к квалифицированному персоналу по техобслуживанию и ремонту за техобслуживанием.
- **Нельзя пытаться разобрать прибора.**
Во избежание поражения электрическим током не следует снимать винты или крышки. Прибор не имеет внутренних деталей, поддающихся ремонту пользователем. За техобслуживанием или ремонтом надо обращаться к квалифицированному персоналу по техобслуживанию и ремонту.
- **Следует защищать прибор от воздействия атмосферных осадков или влаги, причем нельзя пытаться эксплуатировать его в мокрой атмосфере.**
Если прибор увлажнен, то надо немедленно принять меры. Следует обратиться к квалифицированному персоналу по техобслуживанию и ремонту. Влага может вызвать повреждение прибора и поражение электрическим током.
- **Следует обращаться с прибором с большой осторожностью.**
Надо внимательно оберегать его от воздействия ударной нагрузки, толчков и др., так как иначе возможно его повреждение.
- **Нельзя подвергать прибора воздействию воды или влаги. Нельзя пытаться эксплуатировать его в мокрой среде.**
Если прибор увлажнен, то надо немедленно принять меры. Следует обратиться к квалифицированному персоналу по техобслуживанию и ремонту. Влага может вызвать повреждение прибора и поражение электрическим током.
- **Не следует использовать сильнодействующие или абразивные моющие средства для очистки корпуса прибора.**
Для очистки загрязненного прибора следует использовать сухие концы.
Если удалить грязь трудно, то надо спокойно обтереть корпус прибора с помощью слабого моющего средства.
- **Нельзя управлять прибором при температуре, относительной влажности воздуха и характеристиках электропитания, превышающих установленные.**
Следует эксплуатировать прибор при температуре окружающей среды от $-10\text{ }^{\circ}\text{C}$ до $+50\text{ }^{\circ}\text{C}$ и относительной влажности воздуха ниже 90 %.
Входное напряжение питания должно быть равно 230 В перем. перем.т. частотой 50 Гц.
- **Не следует применять адаптера перем.т., иного, чем поставленный.**
- **Следует применять адаптер перем.т., соответствующий местным условиям. (См. стр. 80.)**
- **Надо применять прибор только в помещении.**
Не следует устанавливать прибор в местах, где он подвергается воздействию прямой солнечной радиации в течение длительного времени, либо же вблизи от оборудования для кондиционирования воздуха. В противном случае может возникнуть деформация, выцветание, поломка или неисправность в работе прибора.

ОГРАНИЧЕНИЕ ОТВЕТСТВЕННОСТИ

Настоящее изделие представляет собой системный контроллер для управления системными устройствами PS-Data и подсоединенными телекамерами. (Наблюдательно-сторожевая система не может быть сформирована только из настоящего изделия.)

«МАЦУСИТА ЭЛЕКТРИК ИНДАСТРИАЛ КО., ЛТД.» НИ В КОЕМ СЛУЧАЕ НЕ НЕСЕТ ОТВЕТСТВЕННОСТЬ ЗА ЛЮБУЮ СТОРОНУ ИЛИ ЛИЦО, ЗА ИСКЛЮЧЕНИЕМ ОПРЕДЕЛЕННОЙ ПРОГРАММЫ ГАРАНТИИ, ПРЕДЛАГАЕМОЙ МЕСТНЫМ ДИЛЕРОМ «ПАНАСОНИК», В СЛУЧАЯХ, ВКЛЮЧАЮЩИХ, НО НЕ ОГРАНИЧИВАЮЩИХСЯ НИЖЕУКАЗАННЫМИ:

- (1) ВСЯКОЕ ПОВРЕЖДЕНИЕ И ПОТЕРИ, ВКЛЮЧАЮЩИЕ БЕЗ ОГРАНИЧЕНИЯ, НЕПОСРЕДСТВЕННЫЕ ИЛИ КОСВЕННЫЕ, СПЕЦИАЛЬНЫЕ, ПОБОЧНЫЕ ИЛИ ТИПОВЫЕ, ВОЗНИКАЮЩИЕ ИЗ ИЛИ ОТНОСЯЩИЕСЯ К ДАННОМУ ИЗДЕЛИЮ;
- (2) ТРАВМЫ ИЛИ ЛЮБОЕ ПОВРЕЖДЕНИЕ, ВЫЗЫВАЕМЫЕ НЕСООТВЕТСТВУЮЩИМ ПРИМЕНЕНИЕМ ИЛИ НЕБРЕЖНЫМ УПРАВЛЕНИЕМ ПОЛЬЗОВАТЕЛЯ;

- (3) НЕОБОСНОВАННАЯ РАЗБОРКА, РЕМОНТ ИЛИ МОДИФИКАЦИЯ ИЗДЕЛИЯ ПОЛЬЗОВАТЕЛЕМ;
- (4) НЕУДОБСТВО ИЛИ ЛЮБАЯ ПОТЕРЯ, ВОЗНИКАЮЩИЕ ПРИ НЕПРЕДСТАВЛЕНИИ ИЗОБРАЖЕНИЙ ПО ЛЮБОЙ ПРИЧИНЕ, ВКЛЮЧАЮЩЕЙ ОТКАЗ ИЛИ НЕИСПРАВНОСТЬ ИЗДЕЛИЯ;
- (5) ЛЮБАЯ НЕИСПРАВНОСТЬ, КОСВЕННОЕ НЕУДОБСТВО ИЛИ ПОТЕРЯ, ВОЗНИКАЮЩИЕ ИЗ СИСТЕМЫ, КОМБИНИРОВАННОЙ УСТРОЙСТВАМИ ИЛИ ТРЕТЬЕЙ СТОРОНЫ;

ПРАВИЛА ДОКУМЕНТИРОВАНИЯ

Настоящий документ использует нижеуказанные правила при описании эксплуатации и управления настоящим прибором.

Системный контроллер: Системный контроллер мод. WV-CU650 марки «Panasonic».

Внимание(я): Изложение «Внимание(я)» идентифицирует условия или практику, которые могут привести к повреждению изделия или травмам.

Примечание(я): Изложение «Примечание(я)» идентифицирует специальные инструкции, правила или дополнительные заметки, относящиеся к данному предмету обсуждения или вопросу.

ИЗВЕЩЕНИЕ О СИСТЕМНЫХ УСТРОЙСТВАХ

Матричный видеокоммутатор серии WJ-SX150 версии 2.03 или далее поддерживает настоящий системный контроллер. Тем не менее, соединения, уставки и операции отличаются от указанных в настоящем документе по подробностям. Разные подробности описаны в нижеуказанном документе.

Приложение к сериям WV-CU650 и WJ-SX150

ОСНОВНЫЕ ОРГАНЫ УПРАВЛЕНИЯ И КОНТРОЛЯ И ИХ ФУНКЦИИ

■ Главный блок

● Вид спереди

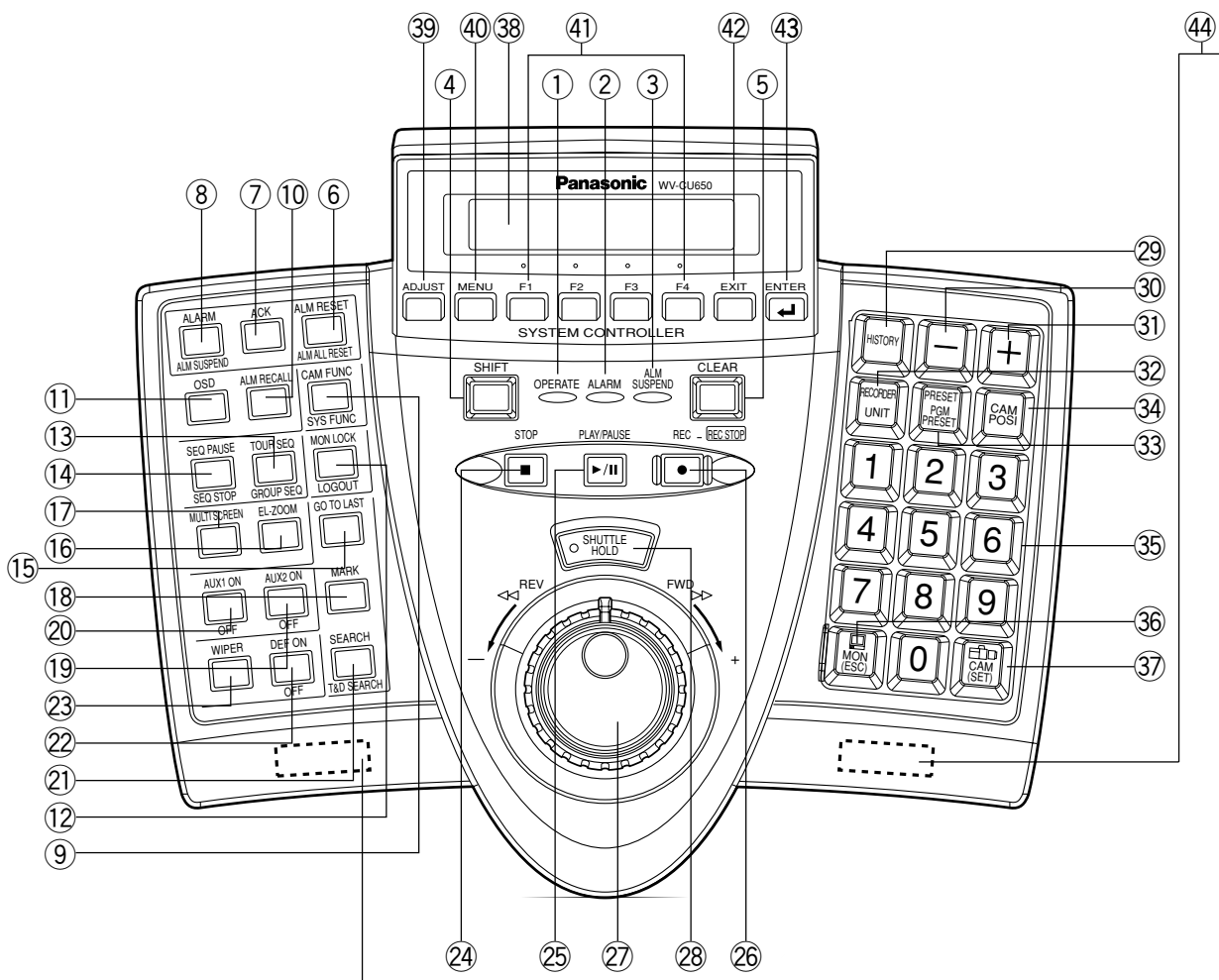

Примечание: Функции некоторых кнопок не указаны здесь, хотя они напечатаны на темплете. Эти функции резервируются для будущего применения.

- ① **Контрольная лампа работы (OPERATE)**
Эта лампа горит, пока системный контроллер подключен к сети питания.
- ② **Контрольная лампа сигнализации (ALARM)**
Контрольная лампа загорается мигающим светом, когда сигнализация включается. Когда сигнализация автоматически сбрасывается, то мигающий свет переходит в ровный свет.
- ③ **Контрольная лампа временного прекращения сигнализации (ALM SUSPEND)**
Контрольная лампа загорается, когда сигнализация временно прекращается.
- ④ **Кнопка сдвига (SHIFT)**
Для включения переменной функции каждой кнопки нажимают эту кнопку в сочетании с кнопками, смежными со специальными функциями.

- ⑤ **Кнопка гашения (CLEAR)**
Служит для гашения параметра, введенного цифровыми кнопками.
- ⑥ **Кнопка сброса сигнализации/сброса всех входов сигнализации (ALM RESET/ALM ALL RESET)**
Эта кнопка служит для одновременной отмены (сброса) всех входов сигнализации.

Примечание: ALM ALL RESET резервируется для будущего применения.

- ⑦ **Кнопка подтверждения восприятия сигнализации (ACK)**
Эта кнопка резервируется для будущего применения.
- ⑧ **Кнопка сигнализации/временного прекращения сигнализации (ALARM/ALM SUSPEND)**
При нажатии кнопки с нажатой кнопкой SHIFT временно прекращаются входы сигнализации во все системные устройства. При временном прекращении сигнализации загорается контрольная лампа ALM SUSPEND.

Примечание: ALARM резервируется для будущего применения.

- ⑨ **Кнопка функции камеры/функции системы (CAM FUNC/SYS FUNC)**
- Вызывает функцию камеры за счет номера функции.
 - При нажатии кнопки с нажатой кнопкой SHIFT вызывается функция внешнего системного устройства за счет номера функции.

- ⑩ **Кнопка вызова сигнализации (ALM RECALL)**
Служит для представления лога сигналов тревоги, включенных в прошлом.

- ⑪ **Кнопка представления на экране (OSD)**
Переключает параметры, представляемые на активном мониторе.

- ⑫ **Кнопка фиксации монитора/логаута (MON LOCK/LOGOUT)**
При нажатии кнопки с нажатой кнопкой SHIFT можно произвести лог-аут из системы.

Примечание: MON LOCK резервируется для будущего применения.

- ⑬ **Кнопка цикла тура/цикла группы (TOUR SEQ/GROUP SEQ)**
Служит для совершения заданного цикла тура или группы на выбранном мониторе в течение определенного времени.

Примечание: GROUP SEQ (цикл группы) резервируется для будущего применения.

- ⑭ **Кнопка паузы цикла/стопа цикла (SEQ PAUSE/SEQ STOP)**
- Делает паузу цикла.
 - При нажатии кнопки с нажатой кнопкой SHIFT прекращается цикл.

- ⑮ **Кнопка последнего изображения (GO TO LAST)**
Служит для воспроизведения изображения, записанного в последний раз.

- ⑯ **Кнопка электронного масштабирования (EL-ZOOM)**
Служит для увеличения изображения, представляемого в текущее время на активном мониторе.

- ⑰ **Кнопка выбора многоэкранных сегментов (MULTI SCREEN)**
Разделяет экран монитора на многоэкранные сегменты для одновременного представления изображений. При каждом нажатии кнопки изменяются сегменты. (Выбираемые сегменты могут быть различными в зависимости от рекордеров.)

- ⑱ **Кнопка задания метки (MARK)**
При нажатии кнопки в процессе воспроизведения задается метка стартовой точки воспроизведения. Можно произвести воспроизведение со стартовой точки. (См. инструкцию по эксплуатации рекордера.)

Примечание: Настоящая кнопка предусмотрена только на цифровых дисковых рекордерах серии WJ-HD300.

- ⑲ **Кнопка включения-отключения вспомогательного устройства 2 (AUX 2 ON/OFF)**
- Служит для включения вспомогательного устройства (AUX 2).
 - При нажатии кнопки с нажатой кнопкой SHIFT отключается вспомогательное устройство (AUX 2).

- ⑳ **Кнопка включения-отключения вспомогательного устройства 1 (AUX 1 ON/OFF)**
- Служит для включения вспомогательного устройства (AUX 1).
 - При нажатии кнопки с нажатой кнопкой SHIFT отключается вспомогательное устройство (AUX 1).

- ㉑ **Кнопка поиска/поиска времени и даты (SEARCH/T&D SEARCH)**
- Служит для включения функций поиска, предусмотренных в рекордерах.
 - При нажатии этой кнопки с нажатой кнопкой SHIFT на ЖК-дисплее для воспроизведения с поиском времени и даты появляется дата и время.

- ㉒ **Кнопка дефростера (DEF ON/OFF)**
- Служит для включения дефростера корпуса камеры.
 - При нажатии этой кнопки с нажатой кнопкой SHIFT отключается дефростер.

- ㉓ **Кнопка очистителя (WIPER)**
Служит для включения-отключения очистителя корпуса камеры.

- ㉔ **Кнопка стопа (STOP)**
Служит для прекращения воспроизведения записанных изображений.

- ㉕ **Кнопка воспроизведения/паузы (PLAY/PAUSE)**
- Служит для начала воспроизведения с поиском записанных изображений.
 - При нажатии кнопки в процессе воспроизведения делается пауза воспроизведения.

- ㉖ **Кнопка записи (REC)**
- При нажатии кнопки начинается запись рекордером.
 - При нажатии и сохранении кнопки нажатой в течение 2 секунд запись прекращается.

- ㉗ **Кольцо перемотки (с наружной стороны)/Колесо прокрутки Джог-Дайл (со внутренней стороны)**
Кольцо перемотки:

- При вращении кольца вправо происходит воспроизведение изображения с быстрой перемоткой вперед (режим ускоренной перемотки вперед).
- При вращении кольца влево происходит воспроизведение изображения с перемоткой назад (на режиме ускоренной перемотки назад). (Скорость воспроизведения колеблется в зависимости от рекордеров.)
- Перемещает курсор к следующему или предыдущему параметру на ЖК-дисплее.
- Перемещает к следующему или предыдущему главному параметру в перечне функций.

Джог-Дайл:

- При вращении колеса во время паузы воспроизведения происходит покадровое воспроизведение записанных изображений (режим пропуска кадра).
- При вращении колеса вправо воспроизведение пропускается на следующее записанное изображение. Если нет нового изображения, то продолжается обычное воспроизведение (режим пропуска).
- При вращении колеса влево воспроизведение пропускается на предыдущее записанное изображение. Если нет предыдущего изображения, то продолжается обычное воспроизведение (режим пропуска).
- Выбирает уставку параметра или знак в установочно-настроечных меню.
- Перемещает ко следующему или предыдущему субпараметру в перечне функций.

- ㉘ **Кнопка удержания кольца перемотки (SHUTTLE HOLD)**
- При нажатии этой кнопки в процессе вращения кольца перемотки скорость воспроизведения поддерживается даже после отпускания кольца перемотки. (В процессе воспроизведения на режиме ускоренной перемотки вперед контрольный светодиод этой кнопки светится мигающим светом.)

Примечание: Настоящая операция отличается от «Hold playback speed» (удержания скорости воспроизведения), происходящего при удержании кольца перемотки рекордера. Если удержание скорости воспроизведения осуществляется из системного контроллера, то кнопки EL-ZOOM, MULTISCREEN и OSD оказываются недействительными.

- При повторном нажатии этой кнопки восстанавливается обычное воспроизведение.

②9 **Кнопки истории (HISTORY)**

При нажатии кнопки «+» или «-» с нажатой этой кнопкой изображения, выбранные в прошлом, представляются в прямом или обратном порядке.

③0 **Кнопка «-» (-)**

Эту кнопку следует нажимать при выборе камеры с помощью низшего номера канала. Во время настройки нажимают эту кнопку для уменьшения значения выбранного параметра.

③1 **Кнопка «+» (+)**

Эту кнопку следует нажимать при выборе камеры с помощью высшего номера канала. Во время настройки нажимают эту кнопку для увеличения значения выбранного параметра.

③2 **Кнопка выбора рекордера/устройства (RECORDER/UNIT)**

- Выбирает рекордер.
- При нажатии этой кнопки с нажатой кнопкой SHIFT выбирается системное устройство.

③3 **Кнопка предварительного задания/предварительного задания программы (PRESET/PGM PRESET)**

- Вызывает предварительно заданное положение или исходное положение комбинированной камеры.
- При нажатии этой кнопки с нажатой кнопкой SHIFT программируются предварительно заданные положения.

③4 **Кнопка положения камеры (CAM POSI)**

Эту кнопку следует нажимать при выборе положения камеры (комбинации номера камеры и предварительно заданного положения).

③5 **Цифровые кнопки (0, 1 – 9)**

Служат для ввода номеров камер, номеров мониторов или номеров устройств и пр.

③6 **Кнопка монитора/выхода (MON (ESC))**

- Выбирает монитор.
- При нажатии кнопки в процессе настройки определяется текущий выбор для возврата к главному меню.

③7 **Кнопка камеры/задания (CAM (SET))**

- Выбирает камеру.
- При нажатии кнопки в процессе настройки выбирается параметр для перехода на submenu.

③8 **LCD (ЖК-дисплей)**

На ЖК-дисплее представляются выбранные в текущее время номера устройств, мониторов и камер. На дисплее представляются также и функции, присвоенные кнопкам F1 – F8.

③9 **Кнопка регулировки (ADJUST)**

Эту кнопку следует нажимать для регулировки яркости и контрастности ЖК-дисплея, звуковой сигнализации или кнопки звукового сигнала.

④0 **Кнопка меню (MENU)**

Служит для представления перечня функций меню на ЖК-дисплее. Функции меню могут быть присвоены функциональным кнопкам (F1 – F4/F5 – F8) или функциональным кнопкам джойстика (A, B или верхним кнопкам).

④1 **Функциональные кнопки (F1 – F4/F5 – F8)**

Вызывают присвоенные функции кнопок.

Примечание: При нажатии кнопки с нажатой кнопкой SHIFT кнопки F1 – F4 переключаются на кнопки F5 – F8.

④2 **Кнопка выхода (EXIT)**

Пока функция меню, выбранная кнопкой ENTER представлена на ЖК-дисплее, нажимают эту кнопку для возврата к верхнему меню.

④3 **Кнопка ввода (ENTER)**

Пока функции меню представлены на ЖК-дисплее, эта кнопка применяется для выбора функции, подлежащей определению.

④4 **Лапки**

Выдвигая эти лапки, можно приподнять переднюю часть примерно на 1 см.

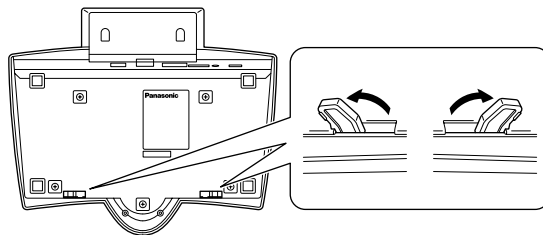

● Вид сзади

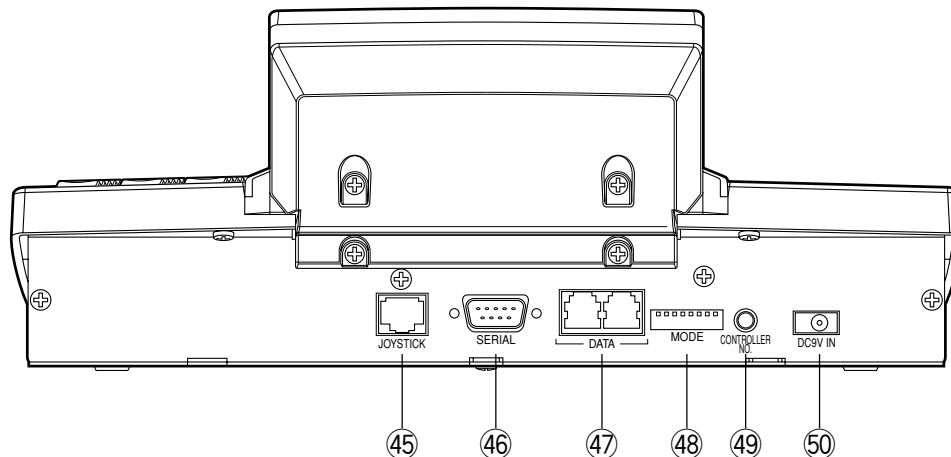

④5 **Гнездо для подсоединения джойстика (JOYSTICK)**

Применяется для подсоединения джойстика.

④6 **Последовательный порт (SERIAL)**

Применяется для подсоединения персонального компьютера (ПК) для системной конфигурации.

④7 **Порты данных (DATA)**

Применяются для подсоединения системного контроллера и прочих системных устройств. Порты используются также и при добавлении разъемов прочих системных контроллеров.

④8 **Переключатели выбора режима (MODE)**

Этими переключателями выбирают режим работы системного контроллера.

④9 **Переключатель номера контроллера (CONTROLLER NO.)**

Когда два или более системных контроллера подсоединены к данной системе, этот переключатель служит для определения номера устройства каждого контроллера (см. стр. 18 о задании). Если к системе подключен только один системный контроллер, то устанавливают переключатель в положение «1».

④50 **Гнездо для входа пост.т. 9 В (DC 9V IN)**

К гнезду подсоединяется адаптер перем.т., поставленный с системным контроллером.

■ Трехмерный джойстик

Настоящий джойстик предназначен для ручного управления комбинированными камерами и панорамными головками.

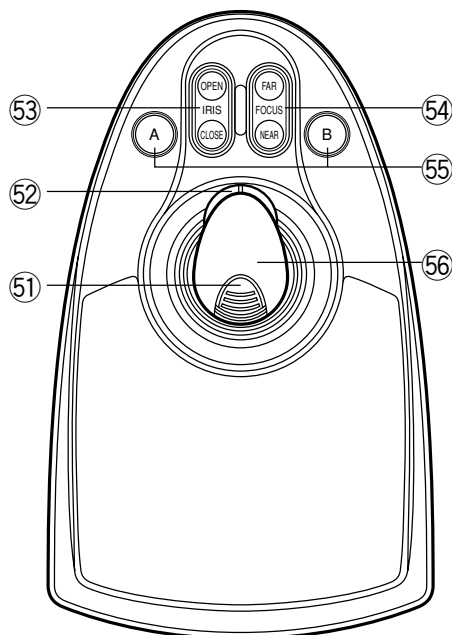

51 Верхняя кнопка

Эту кнопку следует нажимать для вызова уже присвоенной функции.

52 Колесо управления масштабированием

Это колесо применяется для масштабирования камер, снабженных специальными трансфокаторами.

53 Кнопки управления диафрагмой (IRIS CLOSE, OPEN)

Эти кнопки позволяют закрывать или открывать диафрагмы объективов камер, снабженных специальными трансфокаторами.

54 Кнопки управления фокусировкой (FOCUS NEAR, FAR)

Эти кнопки служат для регулировки фокуса объективов камер, снабженных специальными трансфокаторами.

55 Кнопки A и B (A, B)

Эти кнопки вызывают целевые функции.

56 Трехмерный джойстик

Служит для управления панорамированием и наклоном комбинированных камер и панорамными головками.

■ Пояснение к ЖК-дисплею

Ниже приведены примеры ЖК-дисплея после логина.

Примечание: Некоторые детали ЖК-дисплеев, описанные в настоящем документе, могут отличаться от таких, которые реально установлены в ЖК-дисплеях.

● Стандартное состояние (ЖК-дисплея после логига)

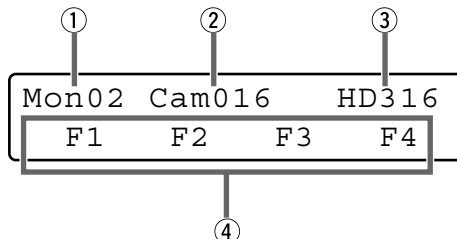

① Номер монитора

На этом сегменте дисплея представляется номер подсоединенного монитора. Представляются номера от 1 до 99.

② Номер камеры

- На этом сегменте дисплея представляется номер подсоединенной камеры. Представляются номера от 1 до 999.
- При задании положения камеры на сегменте дисплея представляется номер положения камеры.
- Когда начался цикл операций подсоединенного системного устройства, на этом сегменте представляется «Seq».

③ Номер модели/Номер устройства

- На этом сегменте дисплея представляется номер модели подсоединенного системного устройства. При выборе системного устройства его номер представляется. Ниже приведены примеры представления номера модели.
 - «HD500»: Цифровой дисковый рекордер серии WJ-HD500
 - «SX150A»: Матричный видеокмутатор мод. WJ-SX150A

Примечание: Если фактический номер модели превышает 6 знаков, то номер модели сокращается.

- При нажатии кнопки RECORDER/UNIT на сегменте появляется номер подсоединенного системного устройства. Могут быть представлены номера устройств от 1 до 99.
- В этой зоне представляется введенные цифры.

④ Номера функций (F1 – F8)/Титры LCD

- В случае заводского стандартного исполнения на этом сегменте представляются номера функций от F1 до F4. При нажатии кнопки SHIFT представляются номера функций от F5 до F8.
- На этом сегменте могут быть представлены и титры LCD, присвоенные функциональным кнопкам (F1 – F4/F5 – F8). Можно редактировать наименования функций с помощью 20 буквенно-цифровых знаков. Нажимая кнопку SHIFT, можно представить на сегменте наименования функций от F5 до F8.

● Главное меню (функции меню)

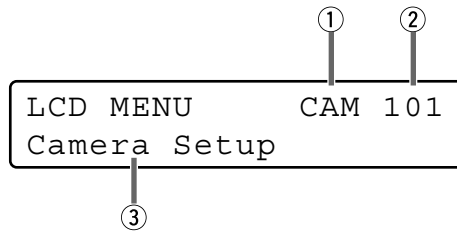

① **Категория**

На этом сегменте представляется категория выбранной функции меню.

② **Номер функции**

На сегменте представляется номер выбранной функции меню.

③ **Наименование функции**

На сегменте представляется наименование выбранной функции меню.

Примечание: О Категории функций меню см. стр. 50.

● Субменю (функции меню)

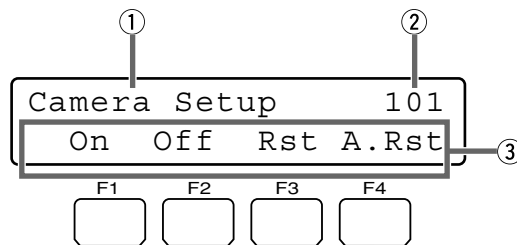

① **Наименование меню**

На сегменте представляется наименование выбранной функции меню.

② **Номер функции**

На сегменте представляется номер выбранной функции меню.

③ **Действия, включаемые кнопками**

На сегменте представляются действия, включенные функциональными кнопками (F1 – F4). При нажатии функциональной кнопки с нажатой кнопкой SHIFT действие, соответствующее кнопке из F5 – F8, представляется.

Примечание: Если выбранная функция кнопки не имеет действия, включаемого кнопкой, то на сегменте ничего не представляется.

● Мигание

Затусованные в серый цвет иллюстрации в настоящем документе означают, что они горят мигающим светом.

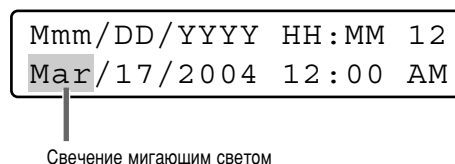

● Сообщения, представляемые на ЖК-дисплее

Invalid (Недействительно)

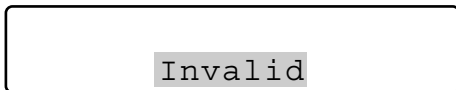

Сообщение представляется на ЖК-дисплее в тех случаях, когда:

- введен неправильный номер ID пользователя или пароль;
- введен номер камеры, номер меню и пр., которые не существуют.

Busy (Занято)

- Когда выбранный монитор управляется высокоуровневым пользователем, то на ЖК-дисплее появляются мигающим светом номер монитора и «Busy» (Занято). (Невозможно управлять монитором.)
- Когда выбранная камера управляется высокоуровневым пользователем, то на ЖК-дисплее появляются мигающим светом номер камеры и «Busy» (Занято). (Невозможно управлять камерой.)
- Для отмены состояния «Busy» (Занято) выбирают другой монитор, либо выжидают, пока «Busy» не погаснет.

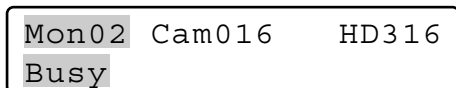

Для монитора включается состояние «Busy» (Занято).

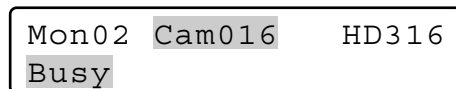

Для камеры включается состояние «Busy» (Занято).

Prohibited (Запрещено)

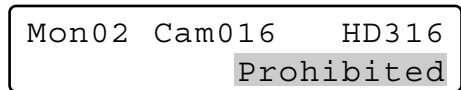

- Когда предпринята попытка выполнить операцию, не обоснованную уставкой уровня функции, то на ЖК-дисплее появляются мигающим светом уставка уровня камеры или выбранное системное устройство, «Prohibited» (Запрещено).
- Когда Вы забыли выбрать системное устройство или монитор до выбора камеры, то на ЖК-дисплее появляется мигающим светом «Prohibited» (Запрещено).
- Когда выбрано системное устройство, отсоединенное от системы, то на ЖК-дисплее появляется мигающим светом «Prohibited» (Запрещено).
- Через несколько секунд ЖК-дисплей переходит на стандартное состояние.

Примечания:

- Через несколько секунд сообщение автоматически исчезает.
- Иллюстрация является примером ввода номера камеры, иного, чем 1 – 256.
- Затухающая в серый цвет зона иллюстрации в настоящем документе показывает, что она горит мигающим светом.

Controller No.1 No Exist Error

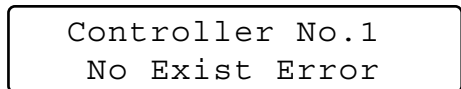

На ЖК-дисплее представляется данное сообщение, когда системный контроллер не настроен на CONTROLLER NO.1. Проверяют, настроен ли системный контроллер на CONTROLLER NO.1 (об уставках переключателя CONTROLLER NO. см. стр. 18).

МОНТАЖ И СОЕДИНЕНИЯ

ПРЕДУПРЕЖДЕНИЕ

Монтажные работы, описанные на эскизах, должны выполняться квалифицированным персоналом по техобслуживанию и ремонту или монтажниками системы.

■ Базовые соединения системы

Ниже приведен пример соединения рекордера и мультиплексоров данных.

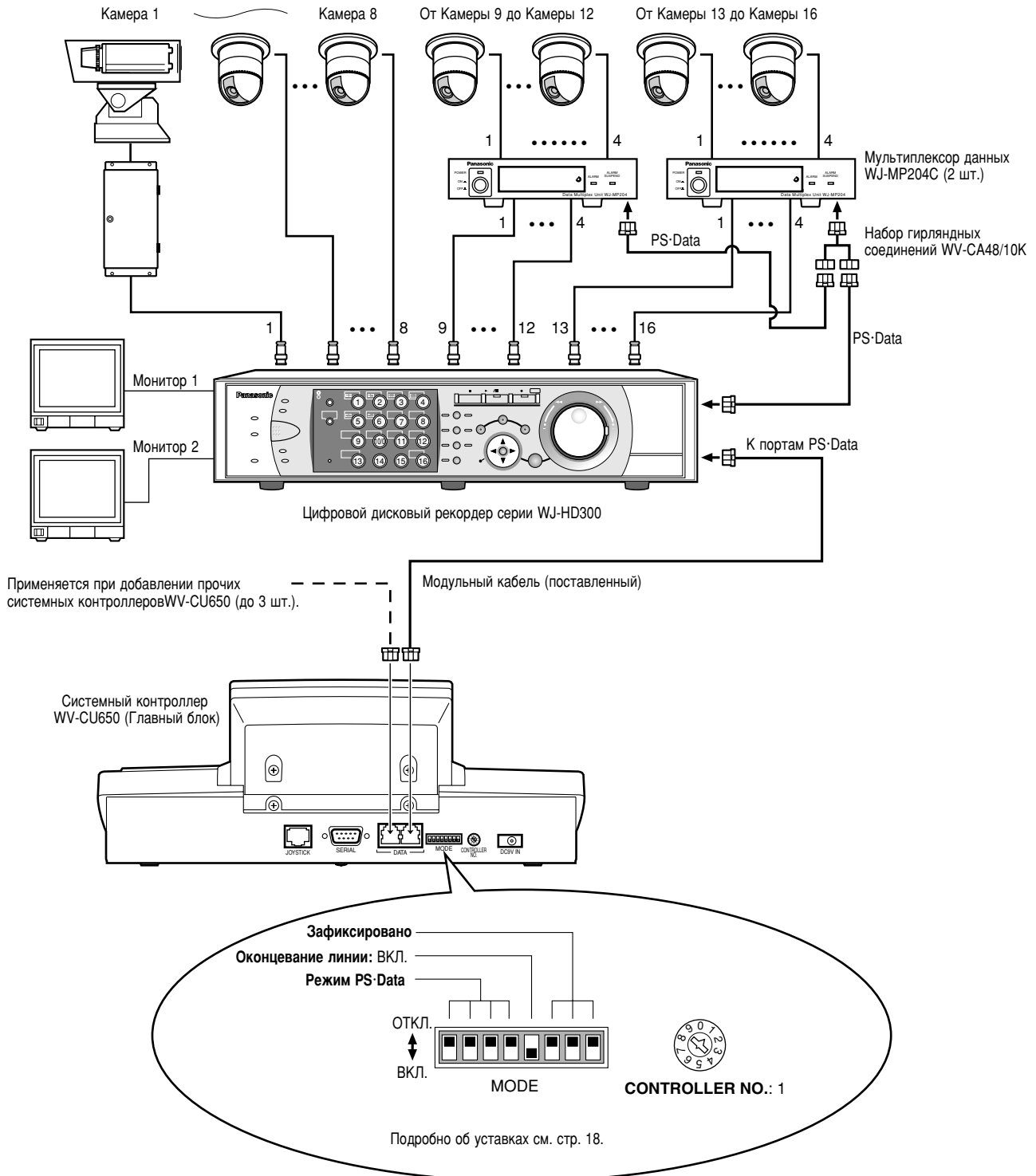

■ Соединение с трехмерным джойстиком

Соединяют главный блок с трехмерным джойстиком так, как показано ниже.

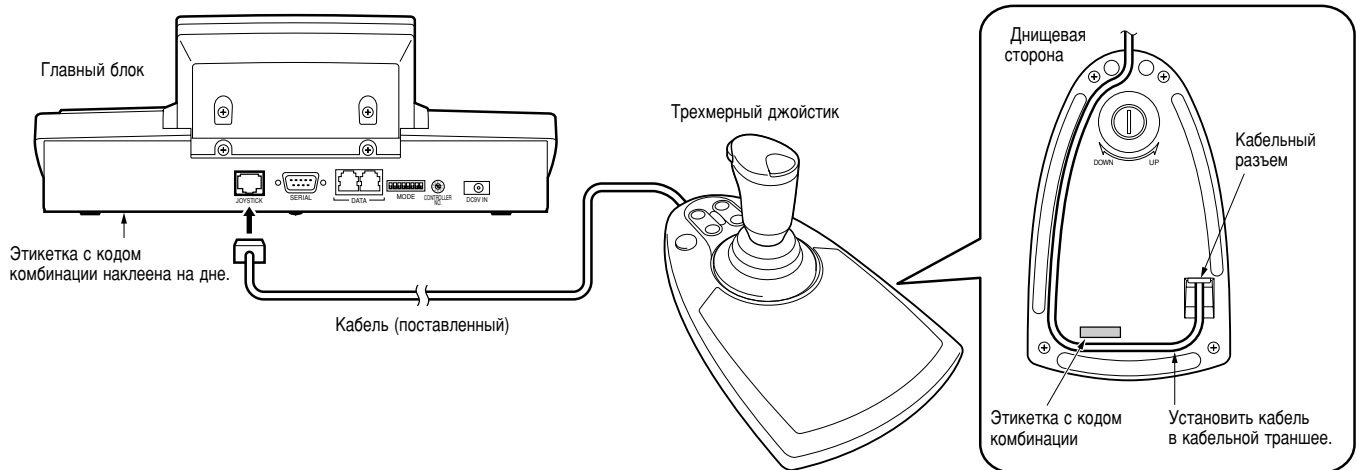

Примечание: Следует использовать главный блок и трехмерный джойстик, чьи коды комбинации идентичны.

■ Регулировка трехмерного джойстика

Для регулировки трехмерного джойстика по высоте вращают регулировочный винт вправо или влево.

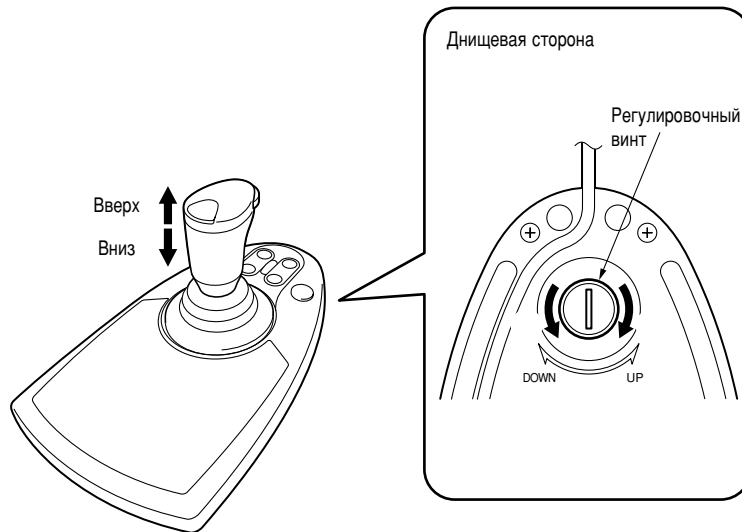

ПОРЯДОК УСТАНОВКИ И НАСТРОЙКИ (ХАРДВЕР)

Порядок установки и настройки

Установку и настройку следует производить нижеуказанным образом.

1. Настраивают переключатели MODE.

Следует настроить режим связи и ВКЛ./ОТКЛ. оконцевания линий связи RS-485 (см. уставки переключателей MODE).

2. Настраивают переключатель номера контроллера.

Следует выполнять это задание при использовании двух и более системных контроллеров в гирляндных цепях (см. уставки CONTROLLER NO.).

3. Выполняют настройку WV-CU650 после ввода пароля администратора.

Следует выполнять задание пароля и связи между системными контроллерами и прочими системными устройствами и др. (см. стр. 20).

Примечание: Перед началом настройки WV-CU650 надо произвести логин в систему путем ввода пароля администратора (см. стр. 20).

2. Устанавливают переключатель оконцевания линии прочих системных контроллеров в отключенное положение.

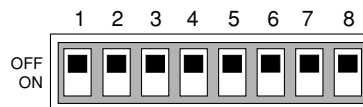

Системное устройство

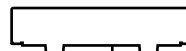

Оконцевание линии ВКЛ.

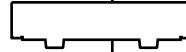

Оконцевание линии ОТКЛ.



Оконцевание линии ВКЛ.

Оконцевание линии ВКЛ.

Оконцевание линии ОТКЛ.

Уставки переключателей MODE

Следует выполнять задание уставок переключателей MODE на задней панели.

Примечания:

- Перед заданием отключают системный контроллер от сети питания (об отключении от сети питания см. стр. 28).
- Не следует устанавливать переключатели MODE в положения, иные, чем описано на этих иллюстрациях. Иначе может возникнуть отказ системы.

Задание режима PS-Data

Если применяется только один системный контроллер, то ставят переключатель MODE № 5 во включенное положение.



Переключатель MODE № 5
(переключатель оконцевания линии)

Если применяются два и более системных контроллера в гирляндных цепях, то:

1. Устанавливают переключатель MODE № 5 системного контроллера в конце цепи во включенное положение;

Задание режима оконцевания

Устанавливают переключатели MODE № 1 и № 5 во включенные положения.

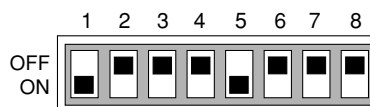

Примечание: Подробнее о соединениях и операциях см. нижеуказанный документ. Приложение к сериям WV-CU650 и WJ-SX150.

■ Задание уставки переключателя CONTROLLER NO.

Следует определять уставку номера контроллера переключателем CONTROLLER NO., имеющимся на задней панели.

Если применяется только один системный контроллер

Следует поддерживать положение переключателя «1» (стандартное).

Если применяются два и более системных контроллера в гирляндных цепях

Можно подключить к системе до 4 системных контроллеров. Во избежание перепутывания присваивают каждому системному контроллеру уникальный номер.



CONTROLLER
NO.

Примечания:

- «0» и «9» являются резервированными номерами. Они не могут применяться в качестве номеров контроллеров.
- Один из системных контроллеров должен быть настроен на «1».

ПОРЯДОК УСТАНОВКИ И НАСТРОЙКИ («ЗАЩИТНАЯ ПРОГРАММА»)

■ Ввод пароля администратора

Если логин в систему производится на режиме администратора, то могут быть осуществлены задание обмена PS-Data, сброс всего, контроль пароля оператора и копия базы данных.

Для включения режима администратора необходимо ввести пароль администратора.

Примечания:

- Стандартный пароль администратора - «650». Однако для безопасности надо изменить пароль. Об изменении пароля см. стр. 25.
- Резервируют пароль администратора.

■ Режимы задания

При подключении системного контроллера к сети питания с нажатými нижеуказанными кнопками система пускается в работу на режиме ассоциированного задания.

Примечания:

- Нельзя изменить систему с нижеуказанных режимов (см. схему) на режим нормальной работы. Для включения режима нормальной работы отключают системный контроллер от сети питания, затем снова подключают его к сети питания.
- Для нижеуказанных режимов требуется ввод пароля администратора.

Кнопки нажаты, когда питание включено.	Режим задания	Описание
2, 4 и 6	Сброс всего	Уставки связи и база данных PS-Data могут быть возвращены в стандартные.*
MON (ESC) и 6	Задание уставки связи PS-Data	Возможно задание уставки связи PS-Data.
MON (ESC) и 1	Изменение пароля администратора	Возможно изменение пароля администратора.
MON (ESC) и 2	Копия базы данных PS-Data	Возможно изготовление копии базы данных PS-Data в исходном системном контроллере (Controller No. 1) на целевой системный контроллер.
MON (ESC) и 4	Представление пароля PS-Data	На ЖК-дисплее могут быть представлены пароли до 16 операторов.

* Калибровочные уставки панорамирования, наклона и масштабирования не восстанавливаются.

■ Сброс всего

Когда включен режим сброса всего, то все нижеуказанные уставки сбрасываются в стандартные.

- Пароль администратора
- Обмен PS-Data
- Яркость, контрастность ЖК-дисплея, звуковая сигнализация и кнопка звукового сигнала
- Функции кнопок и кнопок джойстика (F1 – F8, A, B и верхние кнопок)
- Функции контроллера
 - (Тип времени и даты)
 - (Автологин)
 - (Настройка оператора)
 - (Уровень функции)
 - (Уровень камеры)
 - (Карта пол. камеры)
 - (Карта камеры)
 - (Карта устройства HDD)
 - (Титры LCD)

Примечание: Калибровочные уставки панорамирования, наклона и масштабирования сохраняются даже после сброса всего.

● Порядок операций

1. Отключают питание.

Примечание: При установке переключателей MODE № 1 – № 4 в положение ON можно пропустить ввод пароля администратора по п. 3.

2. Включают питание, сохраняя кнопки 2, 4 и 6 нажатыми.

На ЖК-дисплее появляется «Пароль администратора» для ввода пароля.

```
All Reset
Admin Password ████████
```

3. Вводят пароль администратора.

Введенный пароль представляется в виде «*» на дисплее.

```
All Reset
Admin Password *****
```

Примечания:

- Стандартный пароль - «650».
- Для отмены знака нажимают кнопку CLEAR.
- Если введен неправильный пароль, то на ЖК-дисплее переходит на состояние по п. 2.

4. Нажимают кнопку CAM (SET).

Если введенный пароль правилен, то все уставки сбрасываются в стандартные.

```
All Reset
```

5. Проверяют «End» на ЖК-дисплее.

Проверяют, появился ли «End» (Конец) на ЖК-дисплее для оповещения о конце инициализации.

```
All Reset
End
```

6. Отключают питание.

■ Задание обмена PS-Data

Это задание требуется для установления связи между системными устройствами и системным контроллером.

Перечень уставок обмена PS-Data

Задаваемые параметры	Возможные уставки
Скорость передачи в бодах	4800/9600/19200 б/с
Информационный бит	8 битов (фиксированные)
Контрольный разряд четности	None/Odd/Even
Стоповый бит	1/2 бита
Время ожидания	OFF/100 мсек/200 мсек/ 400 мсек/1000 мсек
Адрес группы	От A до Z
Хвкл./Хоткл.	Не применяется (фиксировано)

Примечание: Подчеркнутые являются стандартными.

● Порядок операций

1. Отключают питание.

2. Включают питание, сохраняя кнопку 6 и кнопку MON (ESC) нажатыми.

На ЖК-дисплее появляется «Admin Password» (Пароль администратора) для ввода пароля.

```
PS-Data Com. Setup
Admin Password ████████
```

3. Вводят пароль администратора.

Введенный пароль представляется в виде «*» на дисплее.

```
PS-Data Com. Setup
Admin Password *****
```

Примечания:

- Стандартный пароль - «650».
- Для отмены знака нажимают кнопку CLEAR.

4. Нажимают кнопку CAM (SET).

Если введенный пароль правилен, то на ЖК-дисплее появляется форма задания «Baud Rate» (скорости передачи в бодах).

```
PS-Data Com. Setup
Baud Rate 9600
```

Примечания:

- Если введенный пароль неправилен, то на ЖК-дисплее снова появляется «PS-Data Com. Setup» (Задание обмена PS-Data) для повторного ввода пароля.
- Задаваемый параметр на ЖК-дисплее можно изменить, вращая колесо Джог-Дайал.

5. Вращением колеса Джог-Дайал выбирают требуемый задаваемый параметр.

Скорость передачи в бодах «Baud Rate»

```
PS•Data Com. Setup  
Baud Rate 9600
```

Скорость передачи между системным контроллером и прочими системными устройствами

Контрольный разряд четности «Parity Bit»

```
PS•Data Com. Setup  
Parity Bit None
```

Контрольный разряд четности, добавляемый к данным для выполнения контроля по четности (подробнее см. стр. 23)

Стоповый бит «Stop Bit»

```
PS•Data Com. Setup  
Stop Bit 1
```

Стоповый бит, добавляемый к концу данных в синхронной связи (подробнее см. стр. 23)

Время ожидания «Wait Time»

```
PS•Data Com. Setup  
Wait Time Off
```

Время ожидания до повторного передачи данных (подробнее см. стр. 23)

Адрес группы контроллеров

```
PS•Data Com. Setup  
Cnt G-Adr. A
```

(Настройка не требуется) Стандартная уставка остается та же.

Адрес группы системных устройств

```
PS•Data Com. Setup  
Sys G-Adr.
```

(Настройка не требуется) Стандартная уставка остается та же.

6. Выполняют задание.

Порядок задания может быть различным в зависимости от параметров. О порядке см. стр. 22 – 24.

7. По окончании задания отключают питание.

● Задание скорости передачи в бодах

1. Вращением колеса Джог-Дайал выбирают «скорость передачи в бодах».
(См. п. 5 в Порядке операций.)

2. Нажимают кнопку CAM (SET).

ЖК-дисплей переходит с режима представления на режим редактирования.

```
PS•Data Com. Setup  
Baud Rate 9600
```

3. Выбирают желаемый параметр, вращая колесо Джог-Дайал или нажимая кнопку «+» или «-».

Из параметров «19200», «9600» и «4800» можно выбрать любой желаемый. Стандартная уставка - «9600».

```
PS•Data Com. Setup  
Baud Rate 4800
```

Примечание: Этот параметр должен соответствовать скорости передачи в бодах в прочих системных устройствах. В противном случае не устанавливается связь между системным контроллером и системными устройствами.

4. Нажимают кнопку MON (ESC).

Выбранный параметр определяется и ЖК-дисплей переходит с режима редактирования на режим представления.

```
PS•Data Com. Setup  
Baud Rate 4800
```

● Задание контрольного разряда четности

1. Вращением колеса Джог-Дайал выбирают «контрольный разряд четности». (См. п. 5 на стр. 22.)
2. Нажимают кнопку CAM (SET). ЖК-дисплей переходит с режима представления на режим редактирования.

```
PS•Data Com. Setup
Parity Bit None
```

3. Выбирают желаемый параметр, вращая колесо Джог-Дайал или нажимая кнопку «+» или «-». Из параметров «None» (Нет), «Odd» (Нечетный) и «Even» (Четный) можно выбрать любой желаемый. Стандартная уставка - «None» (Нет).

```
PS•Data Com. Setup
Parity Bit Even
```

4. Нажимают кнопку MON (ESC). Выбранный параметр определяется и ЖК-дисплей переходит с режима редактирования на режим представления.

```
PS•Data Com. Setup
Parity Bit Even
```

● Задание стопового бита

1. Вращением колеса Джог-Дайал выбирают «стоповый бит». (См. п. 5 на стр. 22.)
2. Нажимают кнопку CAM (SET). ЖК-дисплей переходит с режима представления на режим редактирования.

```
PS•Data Com. Setup
Stop Bit 1
```

3. Выбирают желаемый параметр, вращая колесо Джог-Дайал или нажимая кнопку «+» или «-». Из параметров «1 (бит)» и «2» можно выбрать любой желаемый. Стандартная уставка - «1».

```
PS•Data Com. Setup
Stop Bit 2
```

4. Нажимают кнопку MON (ESC). Выбранный параметр определяется и ЖК-дисплей переходит с режима редактирования на режим представления.

```
PS•Data Com. Setup
Stop Bit 2
```

● Задание времени ожидания

1. Вращением колеса Джог-Дайал выбирают «время ожидания». (См. п. 5 на стр. 22.)
2. Нажимают кнопку CAM (SET). ЖК-дисплей переходит с режима представления на режим редактирования.

```
PS•Data Com. Setup
Wait Time Off
```

3. Выбирают желаемый параметр, вращая колесо Джог-Дайал или нажимая кнопку «+» или «-». Из параметров «Off» (ОТКЛ.), «100 (мсек)», «200», «400» и «1000» можно выбрать любой желаемый.

```
PS•Data Com. Setup
Wait Time 100
```

4. Нажимают кнопку MON (ESC). Выбранный параметр определяется и ЖК-дисплей переходит с режима редактирования на режим представления и выбранный параметр определяется.

```
PS•Data Com. Setup
Wait Time 100
```

● Задание адреса группы для системного контроллера

Примечание: Сохраняют стандартную уставку. Если ошибочно изменена уставка, то восстанавливают стандартную уставку в следующем порядке.

1. Вращением колеса Джог-Дайал выбирают «Cnt G-Adr.».
(См. п. 5 на стр. 22.)
2. Нажимают кнопку CAM (SET).
ЖК-дисплей переходит с режима представления на режим редактирования.

```
PS•Data Com. Setup
Cnt G-Adr. B
```

3. Выбирают желаемый параметр, вращая колесо Джог-Дайал или нажимая кнопку «+» или «-».
Из параметров от «A» до «Z» можно выбрать любой желаемый. Стандартная уставка - «A».

```
PS•Data Com. Setup
Cnt G-Adr. A
```

4. Нажимают кнопку MON (ESC).
Выбранный параметр определяется и ЖК-дисплей переходит на режим представления.

```
PS•Data Com. Setup
Cnt G-Adr. A
```

● Задание адреса группы для системных устройств

Примечание: Сохраняют стандартную уставку. Если ошибочно изменена уставка, то восстанавливают стандартную уставку в следующем порядке.

1. Вращение колеса Джог-Дайал выбирают «Sys G-Adr.».
(См. п. 5 на стр. 22.)
2. Нажимают кнопку CAM (SET).
ЖК-дисплей переходит с режима представления на режим редактирования.

```
PS•Data Com. Setup
Sys G-Adr. B
```

3. Выбирают «A», вращая колесо Джог-Дайал или нажимая кнопку «+» или «-».

```
PS•Data Com. Setup
Sys G-Adr. A
```

4. Нажимают кнопку CAM (SET).
Параметр определяется и курсор переходит к субпараметру.

```
PS•Data Com. Setup
Sys G-Adr. A 05
```

5. Вводят номер системного устройства, вращая колесо Джог-Дайал или нажимая кнопку «+» или «-».

```
PS•Data Com. Setup
Sys G-Adr. A 01
```

Примечание: Для системных устройств предусмотрены номера от 1 до 99. Стандартный номер - «01».

6. Нажимают кнопку CAM (SET).
Субпараметр определяется и на ЖК-дисплее появляется «OK» (Хорошо).

```
PS•Data Com. Setup
Sys G-Adr. A 01 OK
```

Через секунду ЖК-дисплей переходит на состояние по п. 5.

Если задают номера прочих системных устройств, то повторяют операцию по п. 5.

Примечание: Если параметры не могут быть определены, то на ЖК-дисплее появляется «NG» (Нехорошо). В таком случае проверяют номер системного устройства и повторяют операции по пп. 3 – 6.

7. Нажимают кнопку MON (ESC).
ЖК-дисплей переходит на состояние по п. 2.
8. Снова нажимают кнопку MON (ESC).
ЖК-дисплей переходит с режима редактирования на режим представления.

■ Для изменения пароля администратора

Можно изменить пароль администратора. Стандартный пароль - «650».

● Порядок операций

1. Отключают питание.

2. Отключают питание, сохраняя кнопку 1 и кнопку MON (ESC) нажатыми.

На дисплее появляется форма ввода «Admin Password» (пароля администратора) для выполнения задания.

```
Admin Password Setup
Admin Password _____
```

3. Вводят текущий пароль администратора.

Введенный пароль представляется в виде «*» на дисплее.

```
Admin Password Setup
Admin Password *****
```

Примечания:

- Стандартный пароль - «650».
- Для отмены знака нажимают кнопку CLEAR.

4. Нажимают кнопку CAM (SET).

Если введенный пароль неправилен, то на дисплее появляется форма ввода «Old Password» (старого пароля).

```
Admin Password Setup
Old Password _____
```

5. Снова вводят текущий пароль администратора.

Введенный пароль представляется в виде «*» на дисплее.

```
Admin Password Setup
Old Password *****
```

Примечание: Для отмены знака нажимают кнопку CLEAR.

6. Нажимают кнопку CAM (SET).

Если введенный пароль правилен, то на дисплее появляется форма ввода «New Password» (нового пароля).

```
Admin Password Setup
New Password _____
```

Примечание: Если введенный старый пароль неправилен, то ЖК-дисплей переходит на состояние по п. 4. Снова вводят старый пароль.

7. Вводят новый пароль администратора.

```
Admin Password Setup
New Password *****
```

8. Нажимают кнопку CAM (SET).

На дисплее снова появляется форма ввода «New Password» (нового пароля).

```
Admin Password Setup
New Password _____
```

9. Снова вводят новый пароль администратора.

Введенный пароль представляется в виде «*» на дисплее.

```
Admin Password Setup
New Password *****
```

10. Нажимают кнопку CAM (SET).

Новый пароль зафиксирован в ЗУ в системе и на ЖК-дисплее появляется «Memory» (Память).

```
Admin Password Setup
Memory
```

Затем на ЖК-дисплее появляется «End» (Конец).

```
Admin Password Setup
End
```

Примечание: Если введенный новый пароль неправилен, то ЖК-дисплей переходит на состояние по п. 4. Снова вводят старый пароль.

11. Отключают питание.

- Отключают исходный системный контроллер и системные контроллеры назначения от сети питания.

■ Контроль пароля оператора PS-Data

Если операторы забыли свои пароли, то администратор может контролировать пароли в нижеуказанном порядке.

● Порядок операций

- Отключают питание.
- Включают системный контроллер, сохраняя кнопку 4 и кнопку MON (ESC) нажатыми.
На ЖК-дисплее появляется «Admin Password» (Пароль администратора) для ввода пароля.

```
PSD Password Check
Admin Password ██████████
```

- Вводят пароль администратора.
Введенный пароль представляется в виде «*» на дисплее.

```
PSD Password Check
Admin Password *****
```

Примечания:

- Стандартный пароль - «650».
- Если введенный пароль неправилен, то ЖК-дисплей переходит на состояние по п. 2.

- Нажимают кнопку SAM (SET).
Если введенный пароль правилен, то при нажатых кнопках на ЖК-дисплее появляются «User ID» (ID пользователя) и «Password» (пароля) оператора 1.

```
No.01 User ID    650
           Password 650
```

- Для поиска желаемого оператора вращают колесо Джог-Дайал.
На дисплее появляются поочередно ID пользователя и пароль оператора от 1 до 16.

- Отключают питание.

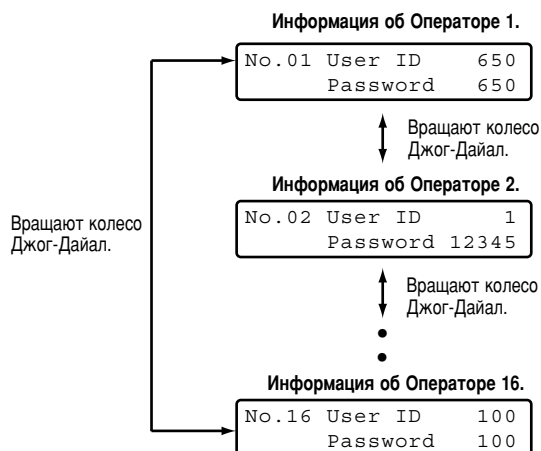

■ Подключение к сети питания

Перед началом эксплуатации подтверждают состав системы. В зависимости от состава системы некоторые функции не могут применяться.

1. Подсоединяют поставленный адаптер перем.т. к розетке перем.т. напряжением 230 В.
2. Вставляют разъем пост.т. напряжением 9 В в гнездо для входа пост.т. напряжением 9 В, имеющееся на задней панели.

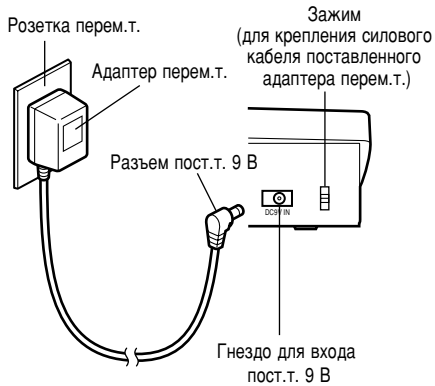

Включается питание, затем контрольная лампа OPERATE загорается с появлением на ЖК-дисплее версия софтвера → номер контроллера → Логин в состоянии стэндбай.

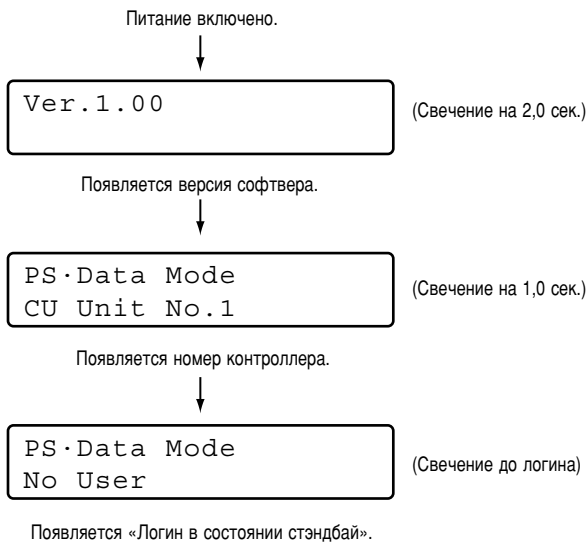

■ Отключение от сети питания

По окончании эксплуатации отключают системный контроллер от сети питания в следующем порядке.

1. Производят логат из системы (см. стр. 32).
2. От розетки перем.т. отсоединяют адаптер перем.т. Отключается питание, затем контрольная лампа OPERATE гаснет.

При отлучке от системного контроллера на длительное время

Произведя логат из системы, отсоединяют адаптер перем.т. от розетки перем.т. Если адаптер перем.т. остается подключенным к розетке перем.т., то он потребляет электроэнергию даже после отсоединения разъема пост.т. напряжением 9 В от гнезда для входа пост.т. напряжением 9 В.

■ Основной процесс операций

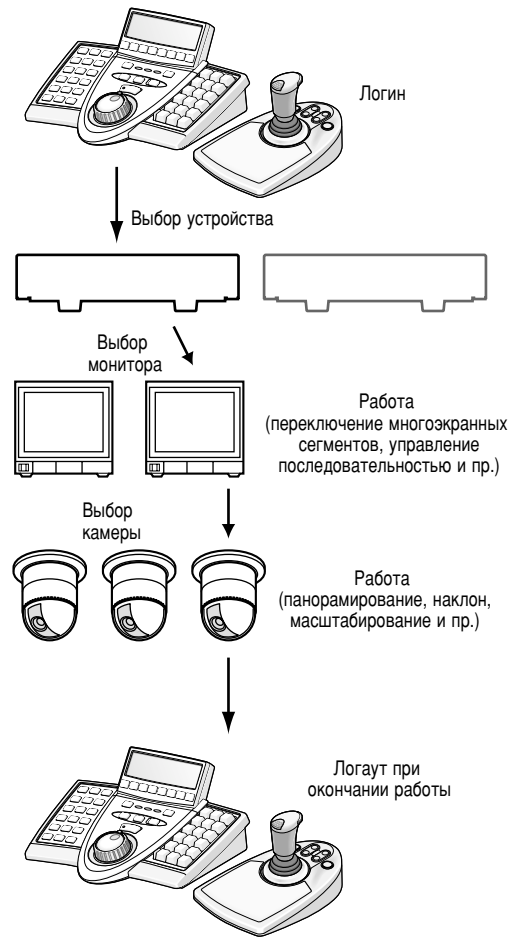
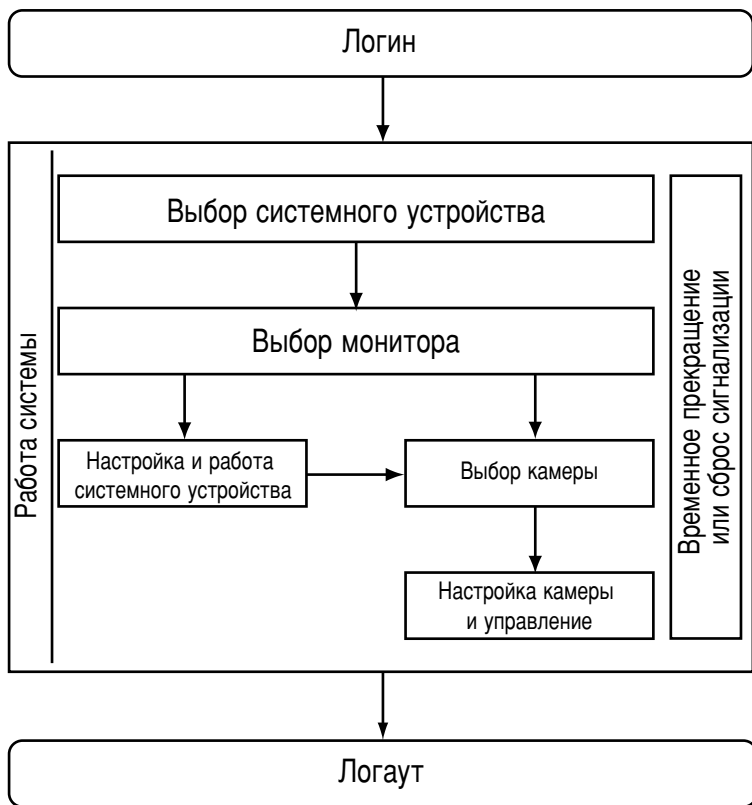

■ Регулировка ЖК-дисплея/звуковой сигнализации

Задание яркости, контрастности ЖК-дисплея, звуковой сигнализации и кнопки звукового сигнала может осуществляться в следующем порядке.

1. Нажатием кнопки ADJUST выбирают желаемое меню.

При каждом нажатии кнопки на дисплее поочередно представляется меню регулировки яркости → меню регулировки контрастности → меню регулировки звуковой сигнализации → меню регулировки кнопки звукового сигнала.

Примечание: Если регулировка не выполняется в течение 5 и более секунд, то эти меню регулировки автоматически исчезают и ЖК-дисплей переходит на стандартное состояние.

2. После регулировки нажимают кнопку MON (ESC) или EXIT. ЖК-дисплей переходит на стандартное состояние.

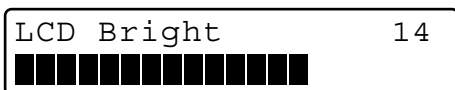

● Регулировка уровня яркости

Вращая колесо Джог-Дайал, можно изменить уровень яркости. Регулируют уровень яркости ЖК-дисплея, следя за ним.

Примечание: Уровень яркости можно выбрать в пределах от 1 (наименьшей) до 20 (наивысшей). Стандартный уровень (заводская уставка) – 14.

● Регулировка уровня контрастности

Вращая колесо Джог-Дайал, можно изменить уровень контрастности. Регулируют уровень контрастности ЖК-дисплея, следя за ним.



Примечание: Уровень контрастности можно выбрать в пределах от 1 (наивысшей) до 20 (наименьшей). Стандартный уровень (заводская уставка) – 9.

● Регулировка звуковой сигнализации

Вращая колесо Джог-Дайал, можно изменить длительность включения звуковой сигнализации. Регулируют длительность включения звуковой сигнализации, следя за ЖК-дисплеем.

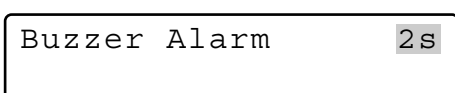

Примечание: Длительность можно выбрать из «OFF» (ОТКЛ.), 1s (сек), 2s, 3s, 4s, ..., 30s, 40s, 50s и 60s. Стандартная уставка – 2s.

● Регулировка кнопки звукового сигнала

Регулируют кнопку звукового сигнала так, чтобы звуковой сигнал включался при ее нажатии. Выбирают желаемый параметр, вращая колесо Джог-Дайал.

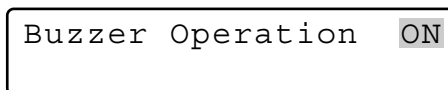

Примечания:

- Можно выбрать «OFF» (ОТКЛ.) или «ON» (ВКЛ.). Стандартная уставка – «ON» (ВКЛ.).
- Если выбрана уставка «ON» (ВКЛ.), то короткое звучание происходит три раза в следующих случаях: (стр. 15) «Invalid» (Недействительно), «Prohibited» (Запрещено) (стр. 65) Level 1 Fixed (Уровень 1 зафиксирован)

■ Начало операций (Логин)

Перед началом операций требуется идентификация пользователя посредством ID и пароля. (Подробно о задании ID и пароля см. стр. 64.)

Примечания:

- Идентификация пользователя пропускается, если автологин включен (см. стр. 32).
- Стандартная информация об операторе следующая.
- Если операция не выполняется в течение 5 и более секунд, то на ЖК-дисплее представляется «Логин в состоянии стэндбай».

№ оператора	ID пользователя	Пароль	Уровень функции	Уровень камеры
1	650	650	1	1
2	1	12345	1	1
3	100	100	2	1
4	101	101	3	1
5	102	102	3	1
6	103	103	3	1

1. Включают питание. (О подключении к сети питания и отключении от сети питания см. стр. 28.)
2. Выжидают, пока на дисплее не появится "Логин в состоянии стэндбай".

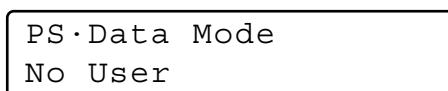

3. Нажимают кнопку CAM (SET). На ЖК-дисплее появляется форма ввода «User ID» (ID пользователя).

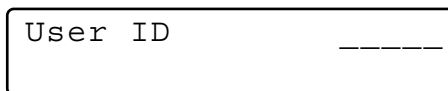

4. Вводят номер ID, нажимая цифровые кнопки. На ЖК-дисплее появляется введенный номер ID пользователя.

```
User ID      ___ 650
```

Примечания:

- Для отмены знака нажимают кнопку CLEAR.
- Можно также ввести Ваш номер ID без нажатия кнопки CAM (SET).

5. Нажимают кнопку CAM (SET). Если номер ID правилен, то на ЖК-дисплее появляется форма ввода «Password» (пароля).

```
User ID      650
Password     _____
```

6. Нажатием цифровых кнопок вводят пароль. Затем нажимают кнопку CAM (SET).

```
User ID      650
Password     ___***
```

Примечания:

- Для отмены знака нажимают кнопку CLEAR.
- Пароль представляется в виде «*» на дисплее.

7. Если пароль правилен, то на ЖК-дисплее появляется «Login OK» (Готово к логину). Затем ЖК-дисплей переходит на режим работы.

```
Login OK
```

```
Mon04 Cam128 Unit16
  F1    F2    F3    F4
```

```
Mon04 Cam128 HD316
  F1    F2    F3    F4
```

Примечания:

- На ЖК-дисплее представляются наименьшие номера монитора, камеры и устройства.
- Через 3 секунды после определения номера устройства на дисплее появляется номер модели вместо номера устройства.
- Если ID или пароль неправильны, то на ЖК-дисплее загорается мигающим светом «Invalid» (Недействительно). Затем на ЖК-дисплее представляется «Логин в состоянии стэндабай».

```
Invalid
```

```
PS•Data Mode
No User
```

■ Если Вы забыли пароль логина

Следует обращаться к администратору системы.

■ Начало операций (Автологин)

Если включен автологин, то операторы могут произвести логин в систему без ввода их паролей. ЖК-дисплей после включения питания переходит на нижеуказанное состояние. (Подробнее о задании см. стр. 63.)

1. При включении питания на ЖК-дисплее мгновенно появляется «Auto Login» (Автологин).

```
PS·Data Mode
Auto Login
```

2. На ЖК-дисплее представляется ID пользователя, присвоенный пользователю автологина. Затем оператор автоматически производит логин в систему.

```
PS·Data Mode
User ID      = 650
```

```
Mon01 Cam128 Unit16
F1    F2    F3    F4
```

```
Mon01 Cam128 HD316
F1    F2    F3    F4
```

Примечания:

- Данная иллюстрация является примером, по которому номер оператора - «650».
- На ЖК-дисплее представляются наименьшие номера монитора, камеры и устройства.
- Через 3 секунды после определения номера устройства на дисплее появляется номер модели вместо номера устройства.
- Для безопасности пароль не представляется на ЖК-дисплее.

■ Окончание операций (Логаут)

Нужно произвести логаут из системы в тех случаях, когда:

- операции завершены и питание отключается;
- изменяется оператор.

1. При состоянии логина нажимают кнопку LOGOUT (Логаут) с нажатой кнопкой SHIFT.
2. Производят логаут из системы, при этом на ЖК-дисплее появляется «Logout» (Логаут). Затем на ЖК-дисплее представляется «Логин в состоянии стэндабай».

```
Logout
```



```
PS·Data Mode
No User
```

Сигнальный знак после логаута

Если система продолжает получать питание даже после логаута, то «Alarm sign» (Сигнальный знак) и контрольная лампа ALM SUSPEND непрерывно оповещают о текущем состоянии системы. Когда после логаута вновь включается сигнализация, то знак «Alarm» (Сигнальный) загорается мигающим светом. (При автоматическом сбросе сигнализации мигающий свет переходит в ровный.)

ВЫБОР УСТРОЙСТВА

Для управления системой необходимо, прежде всего, выбрать желаемое устройство (системное устройство, рекордер, монитор или камеру).

■ Выбор системного устройства

Примечания:

- Необходимо предварительно задать номер устройства, присвоенный каждому системному устройству. (См. инструкции по эксплуатации системных устройств.)
- Номера устройств предусмотрены от 1 до 99.

1. Нажатием цифровых кнопок вводят номер устройства. Введенный номер появляется на ЖК-дисплее.

```
Mon01 Cam016  ___16
  F1   F2   F3   F4
```

2. Нажимают кнопку RECORDER/UNIT (Рекордер/ Устройство) с нажатой кнопкой SHIFT. Система готова к управлению. Затем на ЖК-дисплее появляются номер монитора, номер камеры и номер системного устройства.

```
Mon02 Cam016  Unit16
  F1   F2   F3   F4
```

Примечания:

- Через 3 секунды на дисплее появляется номер модели вместо номера устройства. Для повторного представления номера устройства на дисплее нажимают кнопку RECORDER/UNIT.

```
Mon02 Cam016  HD316
  F1   F2   F3   F4
```

- Если введен неправильный номер устройства, то на ЖК-дисплее появляется «Invalid» (Недействительно). Затем ЖК-дисплей переходит на предыдущее состояние до выбора системного устройства.

```
Invalid
```

■ Выбор рекордера

Примечания:

- Необходимо предварительно задать карты устройства HDD. (См. "Ассоциирование номеров рекордеров с номерами устройств" на стр. 70.)
- По заводской стандартной уставке рекордеры от № 1 до № 16 ассоциированы с устройствами от № 1 до № 16.

1. Нажатием цифровых кнопок вводят номер рекордера. Введенный номер появляется на ЖК-дисплее.

```
Mon02 Cam128  ___2
  F1   F2   F3   F4
```

2. Нажимают кнопку RECORDER/UNIT. Система готова к управлению и на ЖК-дисплее появляются номер монитора, номер камеры и номер системного устройства.

```
Mon02 Cam016  Unit16
  F1   F2   F3   F4
```

Примечания:

- Через 3 секунды на дисплее появляется номер модели вместо номера устройства.

```
Mon02 Cam016  HD316
  F1   F2   F3   F4
```

- Если введен неправильный номер рекордера, то на ЖК-дисплее появляется «Invalid» (Недействительно). Затем ЖК-дисплей переходит на предыдущее состояние до выбора рекордера.

```
Invalid
```

■ Выбор монитора

Когда к системному устройству подсоединены два и более монитора, то можно выбрать желаемый монитор. Если выбор монитора невозможен, то на ЖК-дисплее появляется «Mon- -». Выбранное системное устройство не поддерживает выбор монитора.

1. Выбирают системное устройство (включая рекордер), подсоединяемое к монитору, которым требуется управлять. (См. "Выбор системного устройства" на стр. 33.)

```
Mon01 Cam016 HD316
  F1    F2    F3    F4
```

2. Нажатием цифровых кнопок выбирают желаемый номер монитора. Введенный номер появляется на ЖК-дисплее.

```
Mon01 Cam016 ____16
  F1    F2    F3    F4
```

Примечание: О возможных номерах мониторов см. инструкцию по эксплуатации системного устройства.

3. Нажимают кнопку MON (ESC). На ЖК-дисплее появляется номер монитора. Система готова к управлению монитором.

```
Mon02 Cam016 HD316
  F1    F2    F3    F4
```

Примечание: Если введен неправильный номер монитора, то на ЖК-дисплее появляется «Invalid» (Недействительно). Затем ЖК-дисплей переходит на предыдущее состояние до выбора монитора.

```
Mon02 Cam016 HD316
      Invalid
```

■ Выбор камеры

Когда к системному устройству подсоединены две и более камеры, то можно выбрать желаемую камеру. Следует также выбирать камеру при изменении каналов камеры.

1. Выбирают системное устройство и монитор, подсоединяемые к камере, которой требуется управлять. (См. "Выбор системного устройства" на стр. 33 и «Выбор монитора» на данной странице.)

```
Mon01 Cam001 HD316
  F1    F2    F3    F4
```

Примечание: Если номера камер ассоциированы с номерами устройств, то можно пропустить выбор системного устройства. (См. "Ассоциирование номеров камер с номерами устройств" на стр. 69.)

2. Нажатием цифровых кнопок выбирают номер камеры. Введенный номер появляется на ЖК-дисплее.

```
Mon01 Cam001 ____16
  F1    F2    F3    F4
```

Примечания:

- О возможных номерах камер см. инструкцию по эксплуатации системного устройства.
- Можно также выбрать камеры, нажимая кнопку «+» или «-». При нажатии кнопки «+» на мониторе представляется изображение камеры с высшим номером канала, а кнопки «-» - изображение камеры с низким номером канала.

3. Нажимают кнопку CAM (SET). Система готова к управлению. Затем на ЖК-дисплее появляется номер камеры и на активном мониторе представляется изображение выбранной камеры.

```
Mon01 Cam016 HD316
  F1    F2    F3    F4
```

Примечание: Если введен неправильный номер камеры (иной, чем 1 – 999), то на ЖК-дисплее появляется «Invalid» (Недействительно). Затем ЖК-дисплей переходит на предыдущее состояние до выбора камеры.

```
Mon01 Cam016 HD316
      Invalid
```

Знаки, представляемые на ЖК-дисплее

«Seq»: Этот знак представляется на дисплее, когда цикл операций начинается.

«Seq-P»: Этот знак представляется на дисплее, когда делается пауза цикла операций.

«C-Pnnn*»: Этот знак представляется на дисплее, когда выбрано положение камеры. (Положение камеры представляет собой комбинацию номера камеры и номера предварительно заданного положения.) * pnn – это номер положения камеры.

Ниже приведено описание методики управления системными устройствами (включая рекордеры).

■ Многоэкранный дисплей

Нижеуказанный порядок применяется, когда выбранное системное устройство (например, рекордер на жестком диске) имеет функцию многоэкрannого дисплея.

1. Выбирают системное устройство и монитор. (См "Выбор системного устройства" на стр. 33 и "Выбор монитора" на стр. 34.)
2. Выполняют любую из нижеуказанных операций.
 - Нажимают кнопку MULTI SCREEN.
 - Нажимают сначала желаемые цифровые кнопки (см. схему), затем кнопку MULTI SCREEN.

Изображения представляются на определенных сегментах многоэкрannого дисплея на мониторе. При каждом нажатии кнопки MULTI SCREEN изменяются сегменты многоэкрannого дисплея.

Цифровые кнопки	Сегменты многоэкрannого дисплея
0	4 сегмента
1	7 сегментов
2	9 сегментов
3	10 сегментов
4	13 сегментов
5	16 сегментов

Примечание: Возможные сегменты многоэкрannого дисплея могут быть различными в зависимости от системных устройств. См. инструкции по эксплуатации системных устройств.

■ Электронное масштабирование

Нижеуказанный порядок применяется, когда выбранное системное устройство имеет функцию электронного масштабирования.

1. Выбирают системное устройство и камеру. (См "Выбор системного устройства" на стр. 33, «Выбор монитора» на стр. 33 и "Выбор камеры" на стр. 34.)
2. Нажимают кнопку EL-ZOOM. Изменяется масштаб изображения камерой на мониторе. При каждом нажатии кнопки EL-ZOOM изменяется кратность изменения масштаба изображения.
3. Для перемещения масштабированной зоны перемещают трехмерный джойстик в желаемых направлениях. (См. инструкцию по эксплуатации системного устройства.)

Примечание: Возможная кратность изменения масштаба изображения варьируется в зависимости от системных устройств. (Подробнее см. инструкции по эксплуатации системных устройств.)

■ Цикл тура/Цикл группы

Контроль цикла представляет собой функцию автоматического переключения изображений камерой в соответствии с порядком, зарегистрированным в системном устройстве. Нижеуказанный порядок применяется, когда выбранное системное устройство имеет функцию контроля цикла тура или группы.

Примечание: Перед началом порядка требуется настройка цикла операций системного устройства.

1. Выбирают системное устройство и монитор. (См. "Выбор системного устройства" на стр. 33 и "Выбор монитора" на стр. 34.)
2. Вводят желаемый номер цикла.
3. Для включения цикла тура нажимают кнопку TOUR SEQ/GROUP SEQ. Для включения цикла группы нажимают TOUR SEQ/GROUP SEQ с нажатой кнопкой SHIFT. Цикл начинается и на мониторе появляется «Seq» вместо номера камеры.

Mon02	Seq	HD316
F1	F2	F3 F4

Примечания:

- Если пропущен ввод номера цикла по п. 2, то начинается цикл 1 тура или группы.
- Если выбранный рекордер поддерживает паузу цикла, то можно сделать паузу цикла путем нажатия кнопки SEQ PAUSE/SEQ STOP. Во время паузы цикла на ЖК-дисплее появляется «Seq-P» вместо «Seq».

4. Для прекращения контроля цикла нажимают кнопку SEQ PAUSE/SEQ STOP с нажатой кнопкой SHIFT. Монитор переходит на режим точки.

Примечание: Если выбранное системное устройство не поддерживает стоп цикла, то прекращают цикл, выбирая камеру или включая многоэкрannый дисплей. (См. "Выбор камеры" на стр. 34 и "Многоэкрannый дисплей" на данной странице.)

■ Управление воспроизведением дополнительной информации на экране (OSD)

Можно переключить информацию OSD (параметры, такие как титр камеры, номер монитора и номер рекордера) на экране активного монитора.

1. Выбирают желаемый монитор. (См. "Выбор монитора" на стр. 34.)
2. Для переключения информации OSD нажимают кнопку OSD.

Примечание: Информация OSD варьируется в зависимости от системных устройств. См. инструкции по эксплуатации системных устройств.

■ Управление функциями системы

Можно вызвать функции системы (функции системных устройств), нажимая соответствующие номера функций. Об ассоциировании номеров функций с функциями системы см. инструкции по эксплуатации системных устройств.

Mon01	Cam001	_____3
F1	F2	F3 F4

1. Выбирают системное устройство и монитор. (См. "Выбор системного устройства" на стр. 33 и "Выбор монитора" на стр. 34.)
2. Вводят номер функции, нажимая цифровые кнопки.
3. Нажимают кнопку CAM FUNC/SYS FUNC с нажатой кнопкой SHIFT.
Включается ассоциированная функция системы.

Примечание: Если к функциональным кнопкам джойстика (A, B и верхним кнопкам) присваиваются функции системы, то можно вызвать функции системы путем нажатия этих кнопок. Подробнее см. "ОПИСАНИЕ ФУНКЦИЙ МЕНЮ" на стр. 49.

УПРАВЛЕНИЕ РЕКОРДЕРОМ

Из настоящего системного контроллера можно управлять цифровыми дисковыми рекордерами, поддерживающими PS-Data. Следует управлять рекордером в состоянии, в котором рекордер выбран.

■ Ручная запись

1. Для начала записи нажимают кнопку REC. Начинается запись.



2. Для прекращения записи снова нажимают кнопку REC на две секунды.

Примечание: О возможных режимах записи и общей продолжительности записи см. инструкцию по эксплуатации рекордера.

■ Воспроизведение

1. Выбирают желаемый рекордер. См. "Выбор рекордера" на стр. 33.
2. Выбирают камеру, изображение которой требуется воспроизводить. См. "Выбор камеры" на стр. 34. Если отпадает необходимость в выборе камеры, то пропускают п. 3.
3. Для начала воспроизведения нажимают кнопку PLAY/PAUSE. Начинается воспроизведение.

Примечание: Стартовая точка воспроизведения варьируется в зависимости от рекордеров. (См. инструкцию по эксплуатации рекордера.)

Операции, которые могут выполняться во время воспроизведения

Пауза: См. ⑤ "Кнопка воспроизведения/паузы" на стр. 9.
Пропуск кадра (продвижение поля вперед или назад): См. ⑦ «Джог-Дайал» на стр. 9.

Быстрая перемотка вперед или назад (режим ускоренной перемотки вперед или назад): См. ⑦ "Кольцо перемотки" на стр. 9.

Удержание скорости воспроизведения: См. ⑧ "Кнопка удержания кольца перемотки" на стр. 10.

Пропуск (для серий WJ-HD300 и WJ-HD500): См. ⑦ "Джог-Дайал" на стр. 9.

Воспроизведение изображения, записанного в последний раз (только для серии WJ-HD300): См. ⑮ "Кнопка последнего изображения (GO TO LAST)" на стр. 9.

Многоэкранный дисплей: См. ⑰ "Кнопка выбора многоэкранных сегментов (MULTI SCREEN)" на стр. 9.

Задание метки (только для серии WJ-HD300): См. ⑱ "Кнопка задания метки (MARK)" на стр. 9.

4. Для прекращения воспроизведения нажимают кнопку STOP. Прекращается воспроизведение.

■ Воспроизведение с поиском

Рекордеры имеют функции воспроизведения с поиском, основанные на продолжительности записи или сюжетах записи. При воспроизведении с поиском изображений можно включить три функции из настоящего системного контроллера.

Примечания:

- Серия WJ-HD100 не поддерживает воспроизведение с поиском.
- Серия WJ-HD300 версии 1.2 или последующих/серия WJ-HD200 версии 1.24 или последующих/серия WJ-HD220 поддерживают воспроизведение с поиском.

● Как представлять на дисплее перечни поиска

1. Нажимают кнопку SEARCH/T&D SEARCH. На ЖК-дисплее появляется меню «Search Mode» (Режим поиска), а на активном мониторе представляется перечень поиска (форма ввода даты и времени, перечень записи или перечень сюжетов записи и пр.).

Search Mode	HD300
Thumb	Text Copy

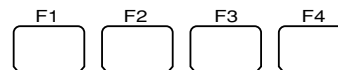

Пример: Серия WJ-HD300

Примечания:

- При каждом нажатии кнопки SEARCH/T&D SEARCH изменяется представляемый перечень поиска. (Например, перечень записи → отображение свернутого изображения → перечень записи ...)
- Представляемый в первую очередь перечень поиска варьируется в зависимости от рекордеров.

2. Выполняют операции, следя за экраном активного монитора.

Примечание: Детали операций варьируются в зависимости от рекордеров. См. стр. 38 – 40.

Пример применения кнопки F1

1. Нажимают кнопку SEARCH/T&D SEARCH. На активном мониторе представляется перечень записи.

```

DATE MAY29.00          ALL GROUP
NO  GROUP  TIME  REC-MODE
010009 G2    23:59:59 T/L
010008 G1    22:15:40 M/S ALM-TRM12
010007 G3    21:00:07 O/S ALM-VMD3
010006 ALL  17:33:05 T/L
010005 ALL  7:23:11 T/L EMR
010004 G4    6:59:44 M/S ALM-PC4
010003 ALL  8:55:28 T/L MAN
010002 G3    0:01:28 T/L ALM-TRM1
(TOTAL 2343RECORD)

COPY DONE! LEFT:20%

PLAY:▶ ESC:■STOP SEL:JOG
SEARCH:DISPLAY
    
```

2. Нажимают кнопку F1. В перечне записи появляется зона редактирования с поиском.

```

DATE MAY29.00          ALL GROUP
NO  GROUP  TIME  REC-MODE
010009 G2    23:59:59 T/L
010008 G1    22:15:40 M/S ALM-TRM12
010007 G3    21:00:07 O/S ALM-VMD3
010006 ALL  17:33:05 T/L
010005 ALL  7:23:11 T/L EMR
010004 G4    6:59:44 M/S ALM-PC4
010003 ALL  8:55:28 T/L MAN
010002 G3    0:01:28 T/L ALM-TRM1
(TOTAL 2343RECORD)

SEARCH: MAY29.00 0:01 G1
-----
SEL:◀→ CHG:+- EXE:SET ESC:■STOP
    
```

Зона редактирования с поиском

3. Перемещают курсор к положению, подлежащему редактированию, выполняя любую из нижеуказанных операций.
 - Перемещают трехмерный джойстик вправо или влево.
 - Вращают кольцо перемотки по часовой стрелке или против часовой стрелки.
4. Вводят желаемую дату и время, выполняя любую из нижеуказанных операций.
 - Вращают колесо Джог-Дайал по часовой стрелке или против часовой стрелки.
 - Нажимают кнопку «+» или «-».
5. Повторением операций по п. 3 и п. 4 редактируют зону редактирования с поиском.

```

DATE MAY29.00          ALL GROUP
NO  GROUP  TIME  REC-MODE
010009 G2    23:59:59 T/L
010008 G1    22:15:40 M/S ALM-TRM12
010007 G3    21:00:07 O/S ALM-VMD3
010006 ALL  17:33:05 T/L
010005 ALL  7:23:11 T/L EMR
010004 G4    6:59:44 M/S ALM-PC4
010003 ALL  8:55:28 T/L MAN
010002 G3    0:01:28 T/L ALM-TRM1
(TOTAL 2343RECORD)

SEARCH: MAY29.00 9:31 G1

SEL:◀→ CHG:+- EXE:SET ESC:■STOP
    
```

6. По окончании редактирования нажимают кнопку CAM (SET). В перечне записи представляется ассоциированная запись.

● Порядок операций (серии WJ-HD200)

Ниже приведено описание ЖК-дисплея и порядка операций по воспроизведению с поиском.

ЖК-дисплей

```

Search Mode          HD200
    
```

Порядок операций

1. Нажимают кнопку SEARCH/T&D SEARCH. На активном мониторе представляется окно поиска времени и даты.

```

03-05-07 20:30:00
TO SEARCH PUSH PLAY KEY
    
```

2. Перемещают курсор к положению, подлежащему редактированию, выполняя любую из нижеуказанных операций.
 - Перемещают трехмерный джойстик вправо или влево.
 - Вращают кольцо перемотки по часовой стрелке или против часовой стрелки.
3. Вводят желаемую дату и время, выполняя любую из нижеуказанных операций.
 - Вращают колесо Джог-Дайал по часовой стрелке или против часовой стрелки.
 - Нажимают кнопку «+» или «-».
4. Нажимают кнопку PLAY/PAUSE или кнопку CAM (SET). На мониторе представляется воспроизводимое изображение.

Примечания:

- Для прекращения воспроизведения с поиском нажимают кнопку MON (ESC) или EXIT. На мониторе снова представляется прямое изображение.
- Не следует пользоваться функциональными кнопками для управления рекордером.
- Воспроизводимое изображение варьируется в зависимости от рекордеров. (См. инструкцию по эксплуатации рекордера.)

■ Воспроизведение с поиском времени и даты

Можно осуществить воспроизведение с поиском изображений, вводя желаемую дату и время.

Примечание: Для отмены ввода нажимают кнопку MON (ESC) или EXIT. ЖК-дисплей переходит на нормальное состояние.

1. Нажимают кнопку T & D SEARCH с нажатой кнопкой SHIFT. На ЖК-дисплее появляется форма ввода времени и даты.

```
Mmm/DD/YYYY HH:MM 12
Mar/17/2004 12:00 AM
```

Примечание: Можно изменить уставку образца отображения. (См. "Образец отображения поиска времени и даты" на стр. 63.)

2. Перемещают курсор к положению, подлежащему редактированию, выполняя любую из нижеуказанных операций.
 - Перемещают трехмерный джойстик вправо или влево.
 - Вращают кольцо перемотки по часовой стрелке или против часовой стрелки.

```
Mmm/DD/YYYY HH:MM 12
Mar/16/2004 01:32 PM
```

3. Вводят желаемую дату и время, выполняя любую из нижеуказанных операций.
 - Вращают колесо Джог-Дайал по часовой стрелке или против часовой стрелки.
 - Нажимают цифровые кнопки
4. Нажимают кнопку PLAY/PAUSE или CAM (SET). На активном мониторе воспроизводится изображение заданных даты и времени. После воспроизведения изображения ЖК-дисплей переходит на стандартное состояние.

При использовании серии WJ-HD500

После выполнения операции по п. 3 требуется выбора группы. Проводят следующие операции.

1. Нажимают кнопку PLAY/PAUSE или CAM (SET). На ЖК-дисплее появляется «Group Select» (Выбор группы).

```
HD500 Index Search
Group Select=All-G
```

2. Вращением колеса Джог-Дайал выбирают желаемую воспроизводимую группу.
3. Снова нажимают кнопку PLAY/PAUSE или CAM (SET). На активном мониторе воспроизводится изображение заданных даты и времени.

Примечание: Воспроизводимое изображение варьируется в зависимости от рекордеров. (См. инструкцию по эксплуатации рекордера.)

■ Прочие возможные функции

В зависимости от рекордеров можно применять нижеуказанные функции.

- Выбор диска (только для серии WJ-HD300) (стр. 59)
- Задание воспроизведения с повтором A – B (только для серии WJ-HD300) (стр. 59 и 75)
- Фильтрация ВКЛ./ОТКЛ. (только для серии WJ-HD300) (стр. 60)
- Представление изображения камерой и воспроизводимого изображения (только для серии WJ-HD500) (стр. 60)
- Копия записанного изображения (только для серии WJ-HD500) (стр. 76)
- Поиск сигнализации (для серии WJ-HD200/серии WJ-HD100) (стр. 76)

Камера может управляться из настоящего системного контроллера.

■ Управление панорамированием/наклоном камеры

При подсоединении головок панорамирования/наклона или комбинированных камер к системным устройствам следует руководствоваться нижеуказанным порядком.

1. Выбирают системное устройство, монитор и желаемую камеру. (См. "Выбор системного устройства" на стр. 33, "Выбор монитора" на стр. 34 и "Выбор камеры" на стр. 34.)
2. Перемещают трехмерный джойстик в желаемых направлениях. Выбранная камера совершает панорамирование и наклон. Перемещая трехмерный джойстик в значительной степени, можно осуществлять панорамирование и наклон камеры быстрее.

Примечание: Скорость панорамирования/наклона варьируется в зависимости от камер.

■ Управление масштабированием

При подсоединении трансфокатора с электроприводом к камере следует руководствоваться нижеуказанным порядком.

1. Выбирают системное устройство, монитор и желаемую камеру. (См. "Выбор системного устройства" на стр. 33, "Выбор монитора" на стр. 34 и "Выбор камеры" на стр. 34.)
2. Вращают колесо управления масштабированием (имеющееся в верхней части трехмерного джойстика).
 - При вращении колеса вправо изменяется масштаб изображения. (Уровень масштабирования увеличивается.)
 - При вращении колеса влево расширяется объект передачи. (Уровень масштабирования снижается.)

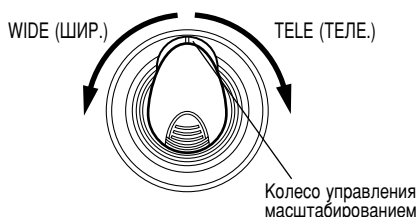

Примечание: Возможная кратность изменения масштаба зависит от трансфокатора с электроприводом.

■ Управление диафрагмой объектива

Если выбранная камера имеет регулируемую диафрагму объектива, то следует руководствоваться нижеуказанным порядком.

1. Выбирают системное устройство, монитор и желаемую камеру. (См. "Выбор системного устройства" на стр. 33, "Выбор монитора" на стр. 34 и "Выбор камеры" на стр. 34.)
2. Регулируют диафрагму путем нажатия кнопки IRIS OPEN или CLOSE трехмерного джойстика.
 - При нажатии кнопки IRIS OPEN открывается отверстие диафрагмы.
 - При нажатии кнопки IRIS CLOSE закрывается отверстие диафрагмы.

Для сброса диафрагмы в стандартное состояние

Нажимают кнопку А трехмерного джойстика. Диафрагма автоматически регулируется.

Примечание: При отгрузке прибора с завода функция сброса диафрагмы в стандартное состояние присваивается кнопке А. Эту функцию можно присвоить функциональным кнопкам (F1 – F4/F5 – F8) или функциональным кнопкам джойстика (А, В и верхним кнопкам). (Об этом см. стр. 55.)

■ Управление фокусировкой

Если выбранная камера имеет объектива с регулируемой фокусировкой, то следует руководствоваться нижеуказанным порядком.

1. Выбирают системное устройство, монитор и желаемую камеру. (См. "Выбор системного устройства" на стр. 33, "Выбор монитора" на стр. 34 и "Выбор камеры" на стр. 34.)
2. Регулируют фокус объектива путем нажатия кнопок FOCUS NEAR и FAR трехмерного джойстика.
 - При нажатии кнопки FOCUS NEAR объект наводится ближе на фокус.
 - При нажатии FOCUS FAR объект удаляется с фокуса.

Для автоматической регулировки фокуса объектива

Нажимают кнопку В главного блока или верхнюю кнопку трехмерного джойстика. При нажатии кнопки фокус автоматически регулируется на представляемый объект.

Примечание: При отгрузке прибора с завода функция автофокусировки присваивается кнопке В и верхней кнопке. Эту функцию можно присвоить функциональным кнопкам (F1 – F4/F5 – F8) или функциональным кнопкам джойстика (А, В и верхним кнопкам). (Об этом см. стр. 55.)

■ Управление предварительно заданным положением

Предварительно заданное положение является функцией регистрации положений (предварительно заданных положений) камеры при контроле, ассоциированных с номерами положений. Вводя номера положений, можно перемещать камеры к предварительно заданным положениям.

Примечание: Для включения этой функции нужно зарегистрировать предварительно заданные положения комбинированных камер.

1. Выбирают системное устройство, монитор и желаемую камеру. (См. "Выбор системного устройства" на стр. 33, "Выбор монитора" на стр. 34 и "Выбор камеры" на стр. 34.)
2. Вводят номер предварительно заданного положения путем нажатия цифровых кнопок. Введенный номер появляется на ЖК-дисплее.

```
Mon02 Cam001   ___3
  F1   F2   F3   F4
```

3. Нажимают кнопку PRESET/PGM PRESET. Камера перемещается к зарегистрированному предварительно заданному положению и на активном мониторе представляется изображение предварительно заданного положения.

```
Mon02 Cam001 Pre03
  F1   F2   F3   F4
```

Для регистрации предварительно заданных положений

1. Манипулированием трехмерным джойстиком перемещают камеру к желаемому положению.
2. Нажатием цифровых кнопок вводят предварительно заданное положение, подлежащее регистрации. Введенный номер появляется на ЖК-дисплее.

```
Mon01 Cam001   ___12
  F1   F2   F3   F4
```

3. Нажимают кнопку PRESET/PGM PRESET с нажатой кнопкой SHIFT. Предварительно заданное положение регистрируется и на ЖК-дисплее появляется «Memory» (Память).

```
Mon01 Cam001 Pre12
  Memory
```

Примечание: При неудачной регистрации на ЖК-дисплее появляется «Invalid» (Недействительно). (Пример: Когда выбранная камера не поддерживает управление предварительно заданным положением.)

```
Mon01 Cam001 Pre12
  Invalid
```

■ Управление исходным положением

Исходное положение представляет собой стандартное предварительно заданное положение. К исходному положению можно перемещать камеру, только нажимая кнопку PRESET/PGM PRESET.

Примечание: Для включения этой функции нужно зарегистрировать исходное положение комбинированной камеры. (См. инструкцию по эксплуатации комбинированной камеры.)

1. Выбирают системное устройство, монитор и желаемую камеру. (См. "Выбор системного устройства" на стр. 33, "Выбор монитора" на стр. 34 и "Выбор камеры" на стр. 34.)
2. Нажимают кнопку PRESET/PGM PRESET. Камера перемещается к зарегистрированному исходному положению и на активном мониторе представляется изображение исходного положения.

Примечание: Можно также перемещать камеру к исходному положению, нажимая кнопку 0, затем кнопку PRESET/PGM PRESET.

■ Управление функциями камеры

Вводя номера функций из настоящего системного контроллера, можно вызвать функции комбинированных камер. Об ассоциировании номеров камер с их функциями см. инструкцию по эксплуатации комбинированной камеры.

1. Выбирают желаемую камеру. (См. "Выбор камеры" на стр. 34.)
2. Нажатием цифровых кнопок вводят номер функции камеры. Введенный номер появляется на ЖК-дисплее.

```
Mon01 Cam001   ___3
  F1   F2   F3   F4
```

3. Нажимают кнопку CAM FUNC/SYS FUNC. Включается ассоциированная функция камеры.

Примечание: Если функции камеры присваиваются к функциональным кнопкам джойстика (A, B и верхним кнопкам), то можно вызвать функции камеры путем нажатия таких кнопок. Подробнее см. "ОПИСАНИЕ ФУНКЦИЙ МЕНЮ" на стр. 49.

■ Управление положениями камер

Положения камер – это ассоциирование номеров камер с номерами предварительно заданных положений. В системе может быть зарегистрировано до 1000 положений камер и можно перемещать желаемую камеру к желаемому заданному положению только путем ввода положения камеры.

Примечание: Для включения этой функции необходимо зарегистрировать предварительно заданные положения и положения камер. (См. "Для регистрации предварительно заданных положений" на стр. 43 и "Регистрация или гашение положений камер" на стр. 68.)

1. Выбирают системное устройство и монитор. (См. "Выбор системного устройства" на стр. 33 и "Выбор монитора" на стр. 34.)
2. Нажатием цифровых кнопок вводят номер положения камеры. Введенный номер появляется на ЖК-дисплее.

Mon01	Cam001	_____	11
F1	F2	F3	F4

3. Нажимают кнопку CAM POSI. Выбираются зарегистрированные камера и предварительно заданное положение и на активном мониторе представляется изображение положения камеры.

Mon01	C-P011	HD316	
F1	F2	F3	F4

■ Вызов выбора камеры

При каждом выборе камеры или положения камеры настоящий системный контроллер запоминает до 10 операций по выбору камеры. Эти операции можно вызвать в прямом порядке или в обратном порядке. Можно проследить обратно ранее представленные изображения в следующем порядке.

Примечание: После отключения питания или выбора системного устройства происходит гашение заученных камер.

На нижеприведенном примере выбрана камера 1 → 3 → 128.

1. Нажимают кнопку «←» с нажатой кнопкой HISTORY. На активном мониторе представляется ранее выбранное изображение. (Камера 128 → 3)

Примечание: Для того, чтобы вызвать ранее выбранные изображения одно за другим, повторяют нажатие кнопки «←» с нажатой кнопкой HISTORY. (Можно вызвать до 10 изображений.)

Mon02	Cam128	HD316	
F1	F2	F3	F4



Mon02	Cam003	HD316	
F1	F2	F3	F4



Mon02	Cam001	HD316	
F1	F2	F3	F4

2. Для возврата к изображению, выбранному более недавно, нажимают кнопку «+» с нажатой кнопкой HISTORY. На мониторе представляется изображение, выбранное более недавно. (Камера 1 → 3 → 128)

Mon02	Cam001	HD316	
F1	F2	F3	F4



Mon02	Cam003	HD316	
F1	F2	F3	F4



Mon02	Cam128	HD316	
F1	F2	F3	F4

Примечание: Для того, чтобы возвратиться к изображениям, выбранным более недавно, одному за другим, повторяют нажатие кнопки «+» с нажатой кнопкой HISTORY.

■ Управление очистителем

Если выбранная камера (корпус) оснащена очистителем, то следует руководствоваться нижеуказанным порядком.

1. Выбирают системное устройство, монитор и желаемую камеру. (См. "Выбор системного устройства" на стр. 33, "Выбор монитора" на стр. 34 и "Выбор камеры" на стр. 34.)
2. Сохраняют кнопку WIPER нажатой. Очиститель работает, пока эта кнопка нажата.

■ Управление дефростером

Если выбранная камера (корпус) оснащена дефростером, то следует руководствоваться нижеуказанным порядком.

1. Выбирают системное устройство, монитор и желаемую камеру. (См. "Выбор системного устройства" на стр. 33, "Выбор монитора" на стр. 34 и "Выбор камеры" на стр. 34.)
2. Нажимают кнопку DEF ON/OFF.
Дефростер пускается в работу.
Примечание: Дефростер автоматически пускается в работу через определенное время.
3. Для отключения дефростера нажимают кнопку DEF ON/OFF с нажатой кнопкой SHIFT.

■ Дополнительные устройства управления

Можно управлять одним или двумя дополнительными устройствами управления. Если к системному устройству подключено дополнительное устройство управления, такое как приемник WV-RC150, то следует руководствоваться нижеуказанным порядком.

Примечание: Порядок операций варьируется в зависимости от задания режима (= триггерного или моментального режима) работы дополнительного устройства управления.

● Порядок операций (на триггерном режиме)

1. Выбирают системное устройство, монитор и камеру, к которым подключено дополнительное устройство управления. (См. "Выбор системного устройства" на стр. 33, "Выбор монитора" на стр. 34 и "Выбор камеры" на стр. 34.)
2. Нажимают кнопку AUX 1 ON/OFF или AUX 2 ON/OFF.
Дополнительное устройство управления, ассоциированное через монтажные проводки, пускается в работу.
3. Для прекращения работы дополнительного устройства управления нажимают кнопку AUX 1 ON/OFF или AUX 2 ON/OFF с нажатой кнопкой SHIFT.

● Порядок операций (на моментальном режиме)

1. Выбирают системное устройство, монитор и камеру, к которым подключено дополнительное устройство управления. (См. "Выбор системного устройства" на стр. 33, "Выбор монитора" на стр. 34 и "Выбор камеры" на стр. 34.)
2. Сохраняют кнопку AUX 1 ON/OFF или AUX 2 ON/OFF нажатой.
Дополнительное устройство управления, ассоциированное через монтажные проводки, работает, пока эта кнопка нажата.

■ Прочие функции

Нажатием функциональных кнопок (F1 – F8) можно управлять нижеуказанными функциями. См. "ПОДРОБНОЕ ОПИСАНИЕ ФУНКЦИЙ МЕНЮ" на стр. 57.

- Настройка камеры (стр. 57)
- Режим автоматической работы (стр. 57)
- Режим BW «BW Mode» (стр. 57)
- Самообучение циклу патрульных операций (стр. 58)
- Настройка и включение функции автоматического панорамирования (стр. 59)
- Очистка камеры (стр. 62)
- Функции камеры (стр. 72)
- Автоматическое панорамирование (стр. 73)
- Последовательность работы камеры (стр. 73)
- Сортировка камеры (стр. 73)
- Воспроизведение цикла патрульных операций (стр. 73)
- Исходное положение (стр. 74)
- Автофокусировка (стр. 74)
- Сброс диафрагмы (стр. 74)
- Камера +1 (стр. 74)
- Камера –1 (стр. 75)

■ Образ действий системного контроллера при работе на режиме сигнализации

Когда сигнал тревоги поступает в камеры или системные устройства, то настоящему системному контроллеру сообщают о том, что сигнализация включена. Затем контрольная лампа сигнализации ALARM загорается мигающим светом. На режиме сигнализации на ЖК-дисплее знак «Alarm» на ЖК-дисплее загорается мигающим светом и номер камеры представляется в виде «- - -».

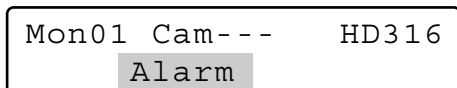

Mon01 Cam- - - HD316
Alarm

Когда сигнализация автоматически отменяется (= режим автоматического сброса сигнализации), то мигающий свет знака «Alarm» (Сигнальный) переходит в ровный и ЖК-дисплей возвращается к нормальному состоянию.

■ Сброс сигнализации

Можно отменить режим сигнализации (свечение знака «Alarm» (Сигнальный) мигающим светом) или режим автоматического сброса сигнализации (свечение контрольной лампы сигнализации ALARM). Вход сигнала тревоги во все системные устройства сбрасывается одновременно.

Нажимают кнопку ALM RESET/ALM ALL RESET. Отменяется режим сигнализации или режим автоматического сброса всех системных устройств и контрольная лампа сигнализации ALARM гаснет.

Примечания:

- Образ действия сигнализации варьируется в зависимости от подсоединенных системных устройств. См. инструкции по эксплуатации системных устройств.
- Нельзя отменить режима сигнализации или режима автоматического сброса для каждого системного устройства в отдельности.

■ Временное прекращение сигнализации

Можно временно прекратить вход сигналов тревоги во все системные устройства в следующем порядке.

1. Нажимают кнопку ALARM/ALM SUSPEND с нажатой кнопкой SHIFT. Временно прекращается вход сигналов тревоги и контрольная лампа ALM SUSPEND загорается.
2. Для отмены режима временного прекращения сигнализации снова нажимают кнопку ALARM/ALM SUSPEND с нажатой кнопкой SHIFT. Отменяется режим временного прекращения сигнализации и контрольная лампа ALM SUSPEND гаснет.

Примечание: Нельзя произвести временное прекращение сигнализации для каждого входа сигнала тревоги в отдельности. Временное прекращение сигнализации для всех системных устройств происходит одновременно.

■ Поиск истории сигнализации

При воспроизведении желаемого изображения сигнализации на мониторе может быть представлена таблица истории сигнализации выбранного системного устройства. Если выбранное системное устройство может представлять таблицу истории сигнализации, то применяется нижеуказанный порядок.

Примечание: Серия WJ-HD300 не поддерживает поиск истории сигнализации.

● Как представлять таблицы истории сигнализации

1. Нажимают кнопку ALM RECALL. На ЖК-дисплее появляется знак «Alarm Recall» (Вызов сигнализации) и на активном мониторе представляется таблица истории сигнализации.

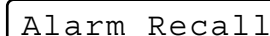

Alarm Recall

2. Выполняют операции, следя за информацией, представляемой на активном мониторе.

Примечание: Детали операций варьируются в зависимости от рекордеров. См. стр. 47 – 48.

Обычно доступные органы управления

<Главный блок>

Вращение кольца перемотки по часовой стрелке и против часовой стрелки:

- Изменяется представляемый перечень поиска. (Например, перечень записи ↔ отображение свернутого изображения ↔ перечень записи ...)
- Служит для перемещения курсора. (Предусмотрено в серии WJ-HD500 или WJ-HD200.)

Вращение колеса Джог-Дайал по часовой стрелке и против часовой стрелки:

- Служит для перемещения курсора.
- Изменяется выбранный параметр. (Предусмотрено в серии WJ-HD500 или WJ-HD200.)

Кнопка «+»: Служит для увеличения числового значения.

Кнопка «-»: Служит для уменьшения числового значения.

Цифровые кнопки: Служат для ввода цифровые параметры.

Кнопка CAM (SET): Служит для определения выбранного параметра.

Кнопка MON (ESC) или EXIT: Служит для отключения отображения перечня поиска.

<Джойстик>

Трехмерный джойстик вверх (▲): Служит для перемещения курсора вверх.

Трехмерный джойстик вниз (▼): Служит для перемещения курсора вниз.

Трехмерный джойстик влево (◀): Служит для перемещения курсора влево.

Трехмерный джойстик вправо (▶): Служит для перемещения курсора вправо.

Колесо управления масштабированием вправо или влево: Изменяет отображение перечня поиска. (Например, перечень записи ↔ отображение свернутого изображения ↔ перечень записи ...)

Верхняя кнопка: Служит для определения выбранного параметра.

Примечание: В зависимости от типов рекордеров можно нажимать функциональные кнопки (F1 – F8) для включения функции поиска. Ниже приведено подробное описание образцов отображения на ЖК-дисплея и функциональных кнопок рекордеров серий WJ-HD500, WJ-HD300 и WJ-HD100.

● Порядок операций (серии WJ-HD500)

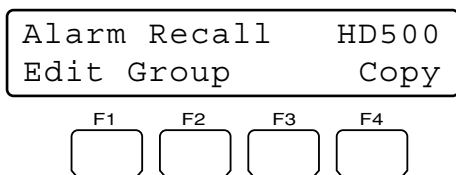

Возможные кнопки и функции

Кнопка F1: Редактирование «Edit»

При редактировании зоны редактирования с поиском в перечне записи нажимают эту кнопку.

Кнопка F2: Группа «Group»

Выбранная группа переключается попеременно.

Кнопка F4: Копия «Copy»

Производится изготовление копий выбранных изображений записей в внешнем записывающем устройстве (DVD или CD-R).

Примечание: Подробнее о каждой функции см. инструкцию по эксплуатации рекордера.

Пример применения кнопки F1

1. Вызывают перечень записей сигнализации и аварийной ситуации на активный монитор. (См. п. 1 "Поиск истории сигнализации" на стр. 46.)

DATE	MAY29.00	ALL GROUP
NO	GROUP	TIME REC-MODE
010008	G1	22:15:40 M/S ALM-TRM12
010007	G3	21:00:07 O/S ALM-VMD3
010005	ALL	7:23:11 T/L EMR
010004	G4	6:59:44 M/S ALM-PC4
010002	G3	0:01:28 T/L ALM-TRM1
	(TOTAL	2343RECORD)

PLAY: ▶ ESC: ■ STOP SEL: JOG
SEARCH: DISPLAY

2. Нажимают кнопку F1.

В перечне записи появляется зона редактирования с поиском.

DATE	MAY29.00	ALL GROUP
NO	GROUP	TIME REC-MODE
010008	G1	22:15:40 M/S ALM-TRM12
010007	G3	21:00:07 O/S ALM-VMD3
010005	ALL	7:23:11 T/L EMR
010004	G4	6:59:44 M/S ALM-PC4
010002	G3	0:01:28 T/L ALM-TRM1
	(TOTAL	2343RECORD)

SEARCH: MAY29.00 0:01 G1)

SEL: ← → CHG: +- EXE: SET ESC: ■ STOP

Зона редактирования с поиском

3. Перемещают курсор к положению, подлежащему редактированию, выполняя любую из нижеуказанных операций.

- Перемещают трехмерный джойстик вправо или влево.
- Вращают кольцо перемотки по часовой стрелке или против часовой стрелки.

4. Вводят желаемую дату и время, выполняя любую из нижеуказанных операций.

- Вращают колесо Джог-Дайал по часовой стрелке или против часовой стрелки.
- Нажимают кнопку «+» или «-».

5. Повторением операций по п. 3 и п. 4 редактируют зону редактирования с поиском.

DATE	MAY29.00	ALL GROUP
NO	GROUP	TIME REC-MODE
010008	G1	22:15:40 M/S ALM-TRM12
010007	G3	21:00:07 O/S ALM-VMD3
010005	ALL	7:23:11 T/L EMR
010004	G4	6:59:44 M/S ALM-PC4
010002	G3	0:01:28 T/L ALM-TRM1
	(TOTAL	2343RECORD)

SEARCH: MAY29.00 9:31 ALL GROUP

SEL: ← → CHG: +- EXE: SET ESC: ■ STOP

6. По окончании редактирования нажимают кнопку SAM (SET). В перечне записи представляется ассоциированная запись.

7. Для закрытия перечня записей сигнализации и аварийной ситуации нажимают кнопку ALM RECALL, EXIT или MON (ESC).

● Порядок операций (серии WJ-HD200)

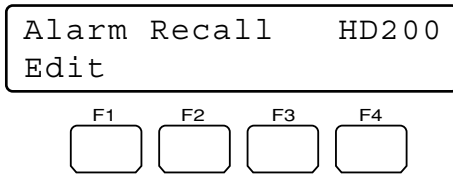

Примечание: WJ-HD200 версии 1.24 или последующих или WJ-HD220 поддерживают поиск истории сигнализации. (См. инструкцию по эксплуатации рекордера.)

Возможные кнопки и функции

Кнопка F1: Редактирование «Edit»

При редактировании зоны редактирования с поиском в окне ALARM RECALL нажимают эту кнопку.

Примечание: Подробнее см. инструкцию по эксплуатации рекордера.

Пример применения кнопки F1

1. Нажимают кнопку ALM RECALL. На активном мониторе представляется окно ALARM RECALL.

ALARM RECALL YEAR03				
NO.	DATE	TIME	ALM	
2000	14JUN	20:30:00	T1	
1999	14JUN	15:30:12	T3	
1998	14JUN	12:15:04	T4	
1997	14JUN	12:15:02	V8	
1996	14JUN	10:07:05	V2	
1995	14JUN	10:07:04	T2	
1994	14JUN	10:06:55	T6	
1993	14JUN	09:58:32	V5	
(TOTAL 2000EVENTS)				
TO SEARCH PUSH T&D KEY				

2. Нажимают кнопку F1. В окне ALARM RECALL появляется зона редактирования с поиском.

ALARM RECALL YEAR03				
NO.	DATE	TIME	ALM	
2000	14JUN	20:30:00	T1	
1999	14JUN	15:30:12	T3	
1998	14JUN	12:15:04	T4	
1997	14JUN	12:15:02	V8	
1996	14JUN	10:07:05	V2	
1995	14JUN	10:07:04	T2	
1994	14JUN	10:06:55	T6	
1993	14JUN	09:58:32	V5	
(TOTAL 2000EVENTS)				
SEARCH 14.JUN03 12:00				

Зона редактирования с поиском

3. Перемещают курсор к положению, подлежащему редактированию, выполняя любую из нижеуказанных операций.
 - Перемещают трехмерный джойстик вправо или влево.
 - Вращают кольцо перемотки по часовой стрелке или против часовой стрелки.

4. Вводят желаемую дату и время, выполняя любую из нижеуказанных операций.
 - Вращают колесо Джог-Дайал по часовой стрелке или против часовой стрелки.
 - Нажимают кнопку «+» или «-».
5. Повторением операций по п. 3 и п. 4 редактируют зону редактирования с поиском.
6. Нажимают кнопку CAM (SET). На мониторе представляется заданное воспроизводимое изображение.
7. Для закрытия окна ALARM RECALL нажимают кнопку ALM RECALL, EXIT или MON (ESC).

● Порядок операций (серии WJ-HD100)

Alarm Recall HD100

1. Нажимают кнопку ALM RECALL. На активном мониторе представляется окно ALARM RECALL.

ALARM RECALL 1 OF 10				
NO	DATE	TIME	ALM	
99	JUN 9.00	00:00:00	* T	
98	JUN 1.00	02:34:56	T	
97	JUN 1.00	01:10:01	* V	
96	MAY31.00	23:34:45	V	
95	MAY30.00	02:00:20	* T	
94	MAY14.00	05:30:31	* T	
93	MAY 7.00	23:00:59	T	
92	MAY 6.00	22:05:50	V	
91	APR14.00	23:00:59	* T	
90	APR14.00	16:06:34	* V	

2. Перемещают курсор к положению, подлежащему редактированию, выполняя любую из нижеуказанных операций.
 - Перемещают трехмерный джойстик вправо или влево.
 - Вращают колесо Джог-Дайал по часовой стрелке или против часовой стрелки.
3. Вводят желаемую дату и время, выполняя любую из нижеуказанных операций.
 - Вращают колесо Джог-Дайал по часовой стрелке или против часовой стрелки.
 - Нажимают кнопку «+» или «-».
4. Нажимают кнопку CAM (SET). На мониторе представляется заданное воспроизводимое изображение.
5. Для закрытия окна ALARM RECALL нажимают кнопку ALM RECALL, EXIT или MON (ESC).

Примечания:

- Не следует пользоваться функциональными кнопками для управления рекордером.
- Воспроизводимое изображение варьируется в зависимости от рекордеров. (См. инструкцию по эксплуатации рекордера.)

ОПИСАНИЕ ФУНКЦИЙ МЕНЮ

Кнопкам F1 – F8 системного контроллера можно присвоить часто используемые функции меню (функции системы, функции камеры и пр.) (= функции кнопок). Кроме того, функции меню можно присвоить также и кнопкам A, B и верхним кнопкам трехмерного джойстика (= функции кнопок джойстика). Можно вызвать присвоенные функции кнопок и функции джойстика, только нажимая ассоциированную кнопку.

Примечание: Подробнее см. "Для присваивания функций меню функциональным кнопкам" на стр. 55 или «Для присваивания функций меню функциональным кнопкам джойстика» на стр. 55.

■ Поток меню

При нажатии кнопки MENU при нормальной работе на ЖК-дисплее представляются функции меню. Функции меню классифицируются в зависимости от типов функций (функций камеры, функций рекордера, функций системы и пр.). (См. "Категории функций меню" на стр. 50.)

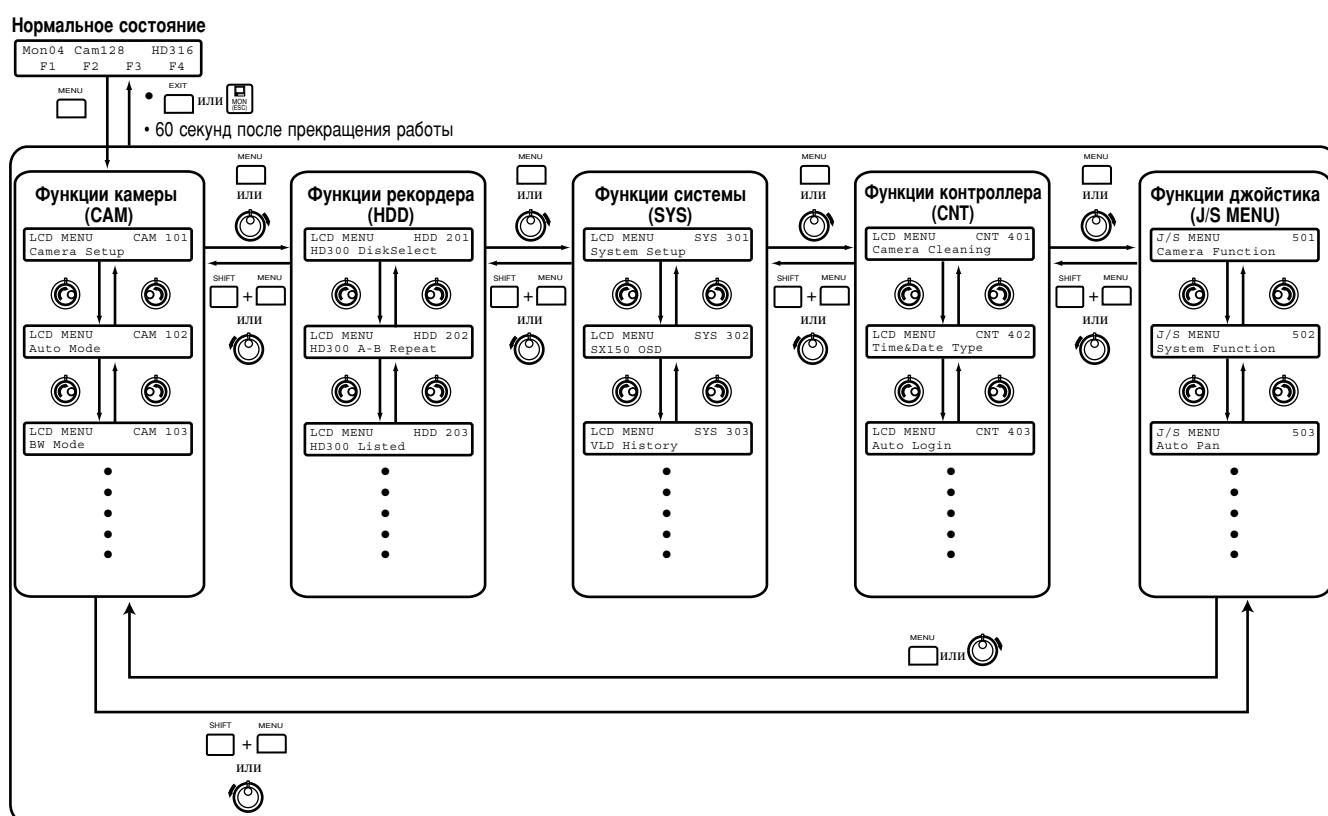

■ Категории функций меню

Функции меню классифицируются на нижеуказанные категории. Для присваивания или операции выбирают желаемую функцию.

● Функции камеры (CAM)

Настройка камеры «Camera Setup»

```
LCD MENU      CAM 101
Camera Setup
```

- Эта функция открывает или закрывает меню настройки камеры для уставок системы.
- Изменяют уставки камеры.

Режим автоматической работы «Auto Mode»

```
LCD MENU      CAM 102
Auto Mode
```

Выбирают и включают одну из функций режима автоматической работы камеры: SEQUENCE, SORT, AUTO PAN и PATROL.

Режим BW «BW Mode»

```
LCD MENU      CAM 103
BW Mode
```

Выбирают и включают один из режимов цветной передачи: MANUAL ON, MANUAL OFF, AUTO 1 и AUTO 2.

Примечание: Подробнее о режимах BW см. инструкцию по эксплуатации камеры.

Самообучение циклу патрульных операций «Patrol Learn»

```
LCD MENU      CAM 104
Patrol Learn
```

Задают камере режим самообучения циклу патрульных операций.

Настройка автоматического панорамирования «Auto Pan Setup»

```
LCD MENU      CAM 105
Auto Pan Setup
```

Задают камере режим автоматического панорамирования.

Примечание: Подробнее о функции автоматического панорамирования см. инструкцию по эксплуатации камеры.

● Функции рекордера (HDD)

Выбор диска HD300 «HD300 Disk Select» (только для серии WJ-HD300)

```
LCD MENU      HDD 201
HD300 DiskSelect
```

Выбирают встроенный жесткий диск или внешнее записывающее устройство для воспроизведения серий WJ-HD300.

Повтор HD300 A-B «HD300 A-B Repeat» (только для серии WJ-HD300)

```
LCD MENU      HDD 202
HD300 A-B Repeat
```

- Задают стартовую и конечную точки воспроизведения с повтором A – B для серии WJ-HD300.
- Отменяют воспроизведение с повтором A – B для серии WJ-HD300.

Перечень HD300 «HD300 Listed» (только для серии WJ-HD300)

```
LCD MENU      HDD 203
HD300 Listed
```

Отменяют, восстанавливают или временно отменяют поисковый фильтр серии WJ-HD300.

только для серии WJ-HD500 «HD500 V-Multi»

```
LCD MENU      HDD 204
HD500 V-Multi
```

Выбирают воспроизводимое изображение на верхнем левом сегменте многоэкранного монитора для представления прямых изображений.

● Функции системы (SYS)

Настройка системы «System Setup»

```
LCD MENU      SYS 301
System Setup
```

Открывают установочно-настроечные меню системного устройства и изменяют уставки.

только для серии WJ-SX150 «SX150 OSD»

```
LCD MENU      SYS 302
SX150 OSD
```

Эта функция резервируется для будущего применения.

История VLD «VLD History»

```
LCD MENU      SYS 303
VLD History
```

Эта функция резервируется для будущего применения.

«Mux VTR/CAM» (Применяется, если в системе принят видеомultipлексор WJ-FS416 или плата multipлексора WJ-SXB151)

```
LCD MENU      SYS 304
Mux VTR/CAM
```

Можно включить воспроизведение с видеомагнитофона или представление изображения камерой на активном мониторе.

«Mux Still» (Применяется, если в системе принят видеомultipлексор WJ-FS416 или плата multipлексора WJ-SXB151)

```
LCD MENU      SYS 305
Mux Still
```

Можно включить режим неподвижного изображения или кино для представления на многоэкранном мониторе.

● Контроллер

Очистка камеры «Camera Cleaning»

```
LCD MENU      CNT 401
Camera Cleaning
```

Выбирают первый и конечный каналы камеры для выполнения ее очистки.

Тип времени и даты «Time & Date Type»

```
LCD MENU      CNT 402
Time&Date Type
```

Задают тип времени и даты в форме ввода времени и даты.

Автоматический логин «Auto Login»

```
LCD MENU      CNT 403
Auto Login
```

Задают операторы, которые могут произвести автоматический логин в систему.

Настройка оператора «Operator Setup»

```
LCD MENU      CNT 404
Operator Setup
```

- Регистрируют новый оператор.
- Изменяют параметры зарегистрированных операторов.

Уровень функции «Function Level»

```
LCD MENU      CNT 405
Function Level
```

Изменяют уровни функций операторов.

Уровень управления камерой «Camera Level»

```
LCD MENU      CNT 406
Camera Level
```

Изменяют уровни управления камерой для операторов.

Карта положения камер «Cam Posi Map»

```
LCD MENU      CNT 407
Cam Posi Map
```

Регистрируют положения камер (ассоциирование номеров камер с номерами предварительно заданных положений).

Карта камер «Cam-Unit Map»

LCD MENU	CNT 408
Cam-Unit Map	

Регистрируют карту камер (ассоциирование номеров камер с номерами устройств).

Карта устройств HDD «HDD-Unit Map»

LCD MENU	CNT 409
HDD-Unit Map	

Регистрирую карту устройств HDD (ассоциирование номеров рекордеров с номерами устройств).

Титр ЖК-дисплея «LCD Title»

LCD MENU	CNT 410
LCD Title	

Редактируют наименования функций F1 – F8, представляемых на ЖК-дисплее.

● Функции кнопок джойстика (J/S MENU)

Функция камеры «Camera Function»

J/S MENU	501
Camera Function	

Включается функция камеры.

Функция системы «System Function»

J/S MENU	502
System Function	

Включается функция системы

Автоматическое панорамирование «Auto Pan»

J/S MENU	503
Auto Pan	

Включается функция автоматического панорамирования выбранной камеры.

Последовательность операций камеры «Camera Sequence»

J/S MENU	504
Camera Sequence	

Включается функция последовательности операций выбранной камеры.

Сортировка камеры «Camera Sort»

J/S MENU	505
Camera Sort	

Включается функция сортировки выбранной камеры.

Воспроизведение цикла патрульных операций «Patrol Play»

J/S MENU	506
Patrol Play	

Включается функция воспроизведения цикла патрульных операций выбранной камеры.

Исходное положение «Home Position»

J/S MENU	507
Home Position	

Выбранная камера перемещается к исходному положению.

Автофокусировка «Auto Focus»

J/S MENU	508
Auto Focus	

Включается функция «Автоматической фокусировки» выбранной камеры.

Сброс диафрагмы «Iris Reset»

J/S MENU	509
Iris Reset	

Диафрагма объектива выбранной камеры автоматически сбрасывается в стандартное состояние, заданное в заводских условиях.

Камера +1 «Camera +1»

J/S MENU	510
Camera +1	

Представляется изображения камерой с высшим номером канала.

Камера -1 «Camera -1»

J/S MENU	511
Camera -1	

Представляется изображение камерой с низшим номером канала.

Повтор HD300 A-B «HD300 A-B Repeat» (только для серии WJ-HD300)

J/S MENU	512
HD300 A-B Repeat	

- Задают стартовую и конечную точки воспроизведения с повтором А – В для серии WJ-HD300.
- Отменяют воспроизведение с повтором А – В для серии WJ-HD300.

Копия HD500 «HD500 Copy» (только для серии WJ-HD500)

J/S MENU	513
HD500 Copy	

Изготавливаются копии изображений, записанных на встроенном жестком диске рекордера, во внешних записывающих устройствах.

Поиск сигнализации HD200 «HD200 Alm Search» (только для серии WJ-HD200)

J/S MENU	514
HD200 Alm Search	

Включается функция поиска сигнализации рекордера.

Многоэкранный дисплей

J/S MENU	515
Multi 4-Seg	

J/S MENU	516
Multi 7-Seg	

J/S MENU	517
Multi 9-Seg	

J/S MENU	518
Multi 10-Seg	

J/S MENU	519
Multi 13-Seg	

J/S MENU	520
Multi 16-Seg	

Экран монитора, подсоединенного к выбранному системному устройству, разделяется на многоэкранные сегменты.

Примечание: Возможные многоэкранные сегменты варьируются в зависимости от системных устройств. См. инструкции по эксплуатации системных устройств.

■ Для вызова функций меню

Можно вызвать функции меню в следующем порядке.

1. Выбирают системное устройство, для которого требуется вызов функции. (См "Выбор системного устройства" на стр. 33, "Выбор монитора" на стр. 34 и "Выбор камеры" на стр. 34.)

Mon01	Cam016	HD316	
F1	F2	F3	F4

Примечание: Если известна функция, подлежащая вызову, то можно пропустить операции по п. 2 и п. 3. В таком случае вводят номер функции, затем нажимают кнопку MENU, после чего переходят на п. 4.

2. Нажимают кнопку MENU. На ЖК-дисплее появляется главное меню «Camera Setup» (Настройка камеры).

LCD MENU	CAM 101
Camera Setup	

3. Выбирают желаемую функцию. Вращением кольца перемотки выбирают категорию (①). Затем вращением колеса Джог-Дайал выбирают номер функции (②).

LCD MENU	SYS 301
System Setup	

Примечание: О выбираемых функциях см. стр. 50 – 53.

4. Нажимают кнопку ENTER или CAM (SET).
На ЖК-дисплее появляется submenu выбранной функции.

```
System Setup      301
  On  Off
```

5. Выполняют операции для включения выбранной функции.
Порядок операций варьируется в зависимости от каждой функции. См. стр. 57 – 77.
6. Для выхода из submenu нажимают кнопку EXIT или MON (ESC). ЖК-дисплей переходит на главное меню.

```
LCD MENU      SYS 301
System Setup
```

7. Для выхода из главного меню снова нажимают EXIT или MON (ESC). ЖК-дисплей переходит на стандартное состояние.

```
Mon01 Cam016   HD316
  F1    F2     F3    F4
```

■ Стандартные уставки функций кнопок и функций кнопок джойстика

Функциональным кнопкам (F1 – F8) и функциональным кнопкам (A, B и верхним кнопкам) джойстика присвоены нижеуказанные функции.

Примечание: Об изменении стандартных присвоенных функций см. "Для присваивания функций меню функциональным кнопкам" или "Для присваивания функций меню функциональным кнопкам джойстика" на стр. 55.

F1: Настройка камеры «Camera Setup»

```
Camera Setup      F1
  On  Off  Rst A.Rst
```

F2: Режим автоматической работы «Auto Mode»

```
Auto Mode      F2
  Seq Sort Pan Patrol
```

F3: Режим BW «BW Mode»

```
BW Mode      F3
  On Off Auto1 Auto2
```

F4: Самообучение цикла патрульных операций «Patrol Learn»

```
Patrol Learn      F4
  Start Stop
```

F5 (SHIFT + F1): Настройка системы «System Setup»

```
System Setup      F5
  On  Off
```

F6 (SHIFT + F2): Повтор HD300 A – B «HD300 A – B Repeat»

```
HD300 A–B Repeat  F6
  Start End      Cancel
```

F7 (SHIFT + F3): Перечень HD300 «HD300 Listed»

```
HD300 Listed      F7
  On  Off
```

F8 (SHIFT + F4): Выбор диска HD300 «HD300 Disk Select»

```
HD300 DiskSelect  F8
  Nr-A Cp-A Cpy1 Cpy2
```

A: Сброс диафрагмы «Iris Reset»

```
Iris Reset      A
```

B: Автофокусировка «Auto Focus»

```
Auto Focus      B
```

Верхние кнопки: Автофокусировка «Auto Focus»

```
Auto Focus      J/S
```

■ Для присваивания функций меню функциональным кнопкам

Функциональным кнопкам (F1 – F8) могут быть присвоены все функции меню. (О каждой функции см. стр. 57 – 77.)

1. Нажимают кнопку MENU.
На ЖК-дисплее появляется главное меню «Camera Setup» (Настройка камеры).

```
LCD MENU      CAM 101
Camera Setup
```

2. Выбирают желаемую функцию.
Вращением кольца перемотки выбирают желаемую категорию.

```
LCD MENU      SYS 301
System Setup
```

3. Вращением колеса Джог-Дайал выбирают наименование функции.

```
LCD MENU      SYS 305
Mux Still
```

- Если известна функция, подлежащая вызову, то можно пропустить операцию по п. 2. В таком случае вводят номер функции, затем нажимают кнопку ENTER.
4. Нажимают функциональную кнопку, которой требуется присвоить функцию, на 2 секунды. Функция присваивается кнопке и на дисплее появляется сообщение на несколько секунд.

```
Mux Still      305
Assign F2
```

Примечания:

- Для присваивания функций меню кнопкам F5 – F8 нажимают одну из кнопок F1 – F4 на 2 секунды с нажатой кнопкой SHIFT.
 - Порядок задания варьируется в зависимости от каждой функции. См. стр. 57 – 77.
5. Для выхода из меню нажимают кнопку EXIT или MON (ESC). ЖК-дисплей переходит на стандартное состояние.

■ Для присваивания функций меню функциональным кнопкам джойстика

Кнопкам A, B или верхней кнопке трехмерного джойстика могут быть присвоены функции кнопок джойстика. (О каждой функции см. стр. 72 – 77.)

1. Выполняют операции по пп. 1 – 3 в «Для присваивания функций меню функциональным кнопкам».

Примечание: Если ни «Camera Function» (функция камеры), ни «System Function» (функция системы) не присваиваются, то пропускают следующую операцию

2. Цифровыми кнопками вводят желаемый номер функции камеры или функции системы. Введенный номер появляется на ЖК-дисплее на несколько секунд.

```
J/S MENU      _____ 1
Camera Function
```

Примечания:

- Иллюстрация является примером нажатия «Camera Function Number 1» (Номер функции камеры 1).
 - Подробнее о функции камеры см. инструкцию по эксплуатации камеры.
 - Подробнее о функции системы см. инструкцию по эксплуатации системного устройства.
3. Нажимают кнопку A, B или верхнюю кнопку на 2 секунды.
 - Нажатой кнопке присваивается функция меню.
 - Сообщение «Assign» (Присваивание) появляется на дисплее на несколько секунд, как показано на иллюстрации.

```
Camera Function 501
Assign A Code= 1
```

Примечание: Иллюстрация является примером присваивания кнопке A «Camera Function Code = 1» (Код функции камеры = 1).

4. Для выхода из меню нажимают кнопку EXIT или MON (ESC). ЖК-дисплей переходит на нормальное состояние.

■ Для вызова функций кнопок и функций кнопок джойстика

Функции, присвоенные функциональным кнопкам и кнопкам джойстика, можно вызвать в следующем порядке.

1. Нажимают одну из функциональных кнопок (F1 – F4/F5 – F8) или одну из функциональных кнопок джойстика (A, B и верхних кнопок). На ЖК-дисплее появляется субменю вызванной функции.

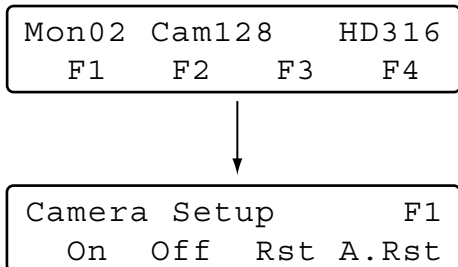

Примечание: Для вызова функций, присвоенных кнопкам F5 – F8, нажимают соответствующую функциональную кнопку с нажатой кнопкой SHIFT.

2. Выполняют операции для включения функции. Порядок операций варьируется в зависимости от каждой функции. См. стр. 57 – 77.

Примечание: Для отмены функции нажимают кнопку EXIT или MON (ESC). ЖК-дисплей переходит на нормальное состояние.

■ Для проверки функций функциональных кнопок и функциональных кнопок джойстика

Можно проверить функции, присвоенные функциональным кнопкам (F1 – F8) и функциональным кнопкам джойстика (A, B и верхним кнопкам).

1. Нажимают кнопку MENU с нажатой кнопкой SHIFT. На ЖК-дисплее появляется функция кнопки F1.

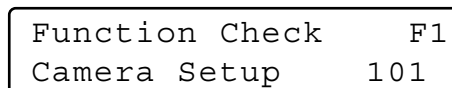

Примечание: Эта иллюстрация является примером присваивания кнопке F1 функции «Camera Setup» (Настройка камеры).

2. Для проверки функций прочих кнопок (джойстика) вращают колесо Джог-Дайал. На ЖК-дисплее появляются функции функциональных кнопок и функциональных кнопок джойстика в следующей последовательности.

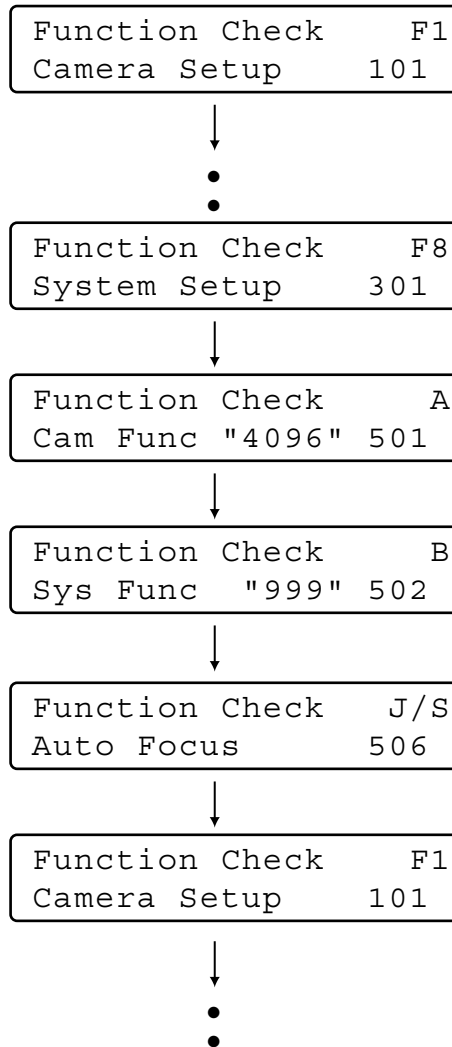

3. Для завершения проверки функции нажимают кнопку EXIT или MON (ESC). ЖК-дисплей переходит на нормальное состояние.

■ Функции камеры

● Camera Setup (Настройка камеры)

Можно вызвать на активном мониторе установочно-настроечное меню выбранной камеры.

Примечание: Детали установочно-настроечного меню варьируются в зависимости от моделей камер. См. инструкцию по эксплуатации камеры.

1. Вызывают субменю «Camera Setup» (Настройка камеры). (См. пп. 1 – 4 в "Для вызова функций меню" на стр. 53.)

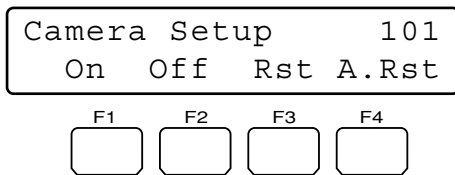

2. Нажимают кнопку F1. На активном мониторе появляется установочно-настроечное меню выбранной камеры и рядом с «On» (ВКЛ.) загорается знак «▶».

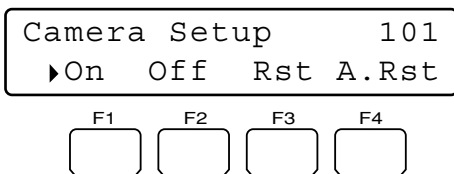

3. Выполняют настройку камеры, следя за установочно-настроечным меню на мониторе.

Возможные органы управления и функции

<Главный блок>

Вращение колеса Джог-Дайал по часовой стрелке или против часовой стрелки: Изменяется выбираемый параметр.

Кнопка «+»: Служит для увеличения числового значения.

Кнопка «-»: Служит для уменьшения числового значения.

Кнопка CAM (SET): Служит для определения выбранного параметра и перехода на субменю.

Кнопка MON (ESC) or EXIT: Служит для возврата к верхнему меню.

Кнопка F3: Служит для вызова специального меню.

Кнопка F4: Служит для сброса всех заданных уставок камеры в стандартные.

<Джойстик>

Трехмерный джойстик вверх (▲): Служит для перемещения курсора вверх.

Трехмерный джойстик вниз (▼): Служит для перемещения курсора вниз.

Трехмерный джойстик влево (◀): Служит для перемещения курсора влево.

Трехмерный джойстик вправо (▶): Служит для перемещения курсора вправо.

Верхняя кнопка: Служит для определения выбранного параметра и перехода на субменю.

4. Нажимают кнопку F2. Закрывается установочно-настроечное меню выбранной камеры и знак «▶» гаснет.

● Auto Mode (Режим автоматической работы)

Можно включить режим автоматической работы (AUTO SEQUENCE, AUTO SORT, AUTO PAN, и CAMERA PATROL) выбранной камеры.

Примечание: Подробнее о режиме автоматической работы см. инструкцию по эксплуатации камеры.

1. Вызывают субменю «Auto Mode» (Режим автоматической работы). (См. пп. 1 – 4 в "Для вызова функций меню" на стр. 53.)

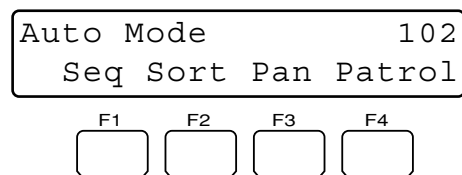

2. Нажатием одной из кнопок F1 – F4 выбирают желаемую функцию. Включается режим автоматической работы.

Возможные кнопки и функции

F1: Последовательность «Seq»

Служит для включения режима Seq.

F2: Сортировка «Sort»

Служит для включения режима Sort.

F3: Панорамирование «Pan»

Служит для включения режима Pan.

F4: Воспроизведение цикла патрульных операций «Patrol»

Служит для включения режима Patrol.

Примечание: Режим автоматической работы отменяется, если манипулированием трехмерным джойстиком производится панорамирование или наклон выбранной камеры.

● Режим BW

Можно изменить режим цветной передачи изображений камерой с цветного на черно-белый. Эта функция включается для улучшения чувствительности камеры при контроле темного места.

Примечание: Подробнее о режиме автоматической работы см. инструкцию по эксплуатации камеры.

1. Вызывают субменю «BW Mode» (Режим BW). (См. пп. 1 – 4 в "Для вызова функций меню" на стр. 53.)

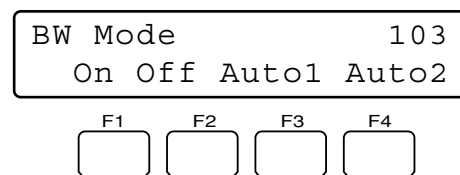

2. Нажимают одну из кнопок F1 – F4.
Включается режим BW.

Возможные кнопки и функции

F1: ВКЛ. «On»

Служит для изменения изображения камерой с цветного на черно-белый.

F2: ОТКЛ. «Off»

Служит для изменения изображения камерой с черно-белого на цветное.

F3: Авто 1 «Auto1»

Служит для включения режима Авто 1 (Авто 1). (Если изображение темно, то камера выбирает черно-белый режим, а, если изображение достаточно ярко, то - цветной режим.)

F4: Авто 2 «Auto2»

Служит для включения режима Авто 2 (Авто 2). (Камера детектирует тип источника света для предотвращения неисправности в работе. Этот режим применяется, когда в темном месте используется источник ближнего инфракрасного света.)

Примечания:

- Камера детектирует источник света на основе информации от передающего телевизионного устройства CCD (прибора с зарядной связью). Если объект непрерывно движется, либо имеет такой же цвет, что и фон, то он не может быть опознан. При включении режиме Авто 2 (Авто 2) убеждаются, что длина волн лучей источника света равна 800 нм или более.
- Если возможные параметры выбранной камеры - ON, OFF и AUTO, то можно включить AUTO путем нажатия кнопки F3.

Для восстановления цветного режима

Нажимают кнопку F2. Восстанавливается цветной режим изображения камерой.

● Patrol Learn (Самообучение цикла патрульных операций)

Выполняют настройку «Patrol Learn» (Самообучение циклу патрульных операций).

Примечание: Подробнее о «Patrol Learn» (Самообучение циклу патрульных операций) см. инструкцию по эксплуатации камеры.

1. Вызывают субменю «Patrol Learn» (Самообучение циклу патрульных операций). (См. пп. 1 – 4 в «Для вызова функций меню» на стр. 53.)

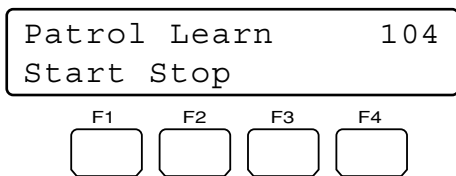

2. Нажимают кнопку F1.
Начинается настройка Patrol Learn.
3. Выполняют желаемые операции с камерой, манипулируя трехмерным джойстиком или колесом управления масштабированием и пр.
Для режима Patrol Learn предусмотрены следующие виды управления.
 - Панорамирование/Наклон (трехмерный джойстик)
 - Управление диафрагмой (кнопки IRIS OPEN/CLOSE)
 - Управление фокусировкой (кнопки FOCUS FAR/NEAR)
 - Управление масштабированием (колесо управления масштабированием)
 - Предварительно заданное положение.

Примечание: Возможное общее время Patrol Learn варьируется в зависимости от камер. По истечении заданной выдержки времени настройка Patrol Learn автоматически прекращается.

4. Для выхода из режима настройки Patrol Learn нажимают кнопку F2.

Для включения режима предварительно заданного положения в процессе Patrol Learn

Для перемещения камеры к предварительно заданному положению в процессе Patrol Learn предельвают следующие операции после окончания операции по п. 2 «Patrol Learn» (Самообучение циклу патрульных операций).

1. Вводят номер предварительно заданного положения.
Введенный номер появляется на ЖК-дисплее.

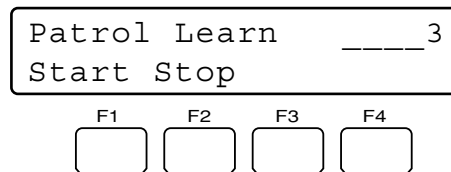

Примечание: Для отмены введенного номера нажимают кнопку CLEAR.

2. Нажимают кнопку PRESET/PGM PRESET.
На ЖК-дисплее загорается мигающим светом «Pre=nn» (nn - номер) и камера перемещается к предварительно заданному положению.

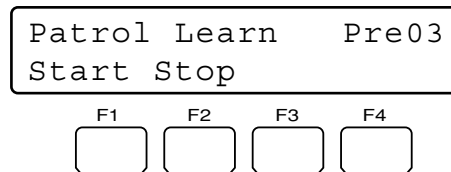

Примечание: После достижения камерой предварительно заданного положения «Pre=nn» (nn - номер) гаснет.

● Настройка и включение режима Auto Pan (Автоматическое панорамирование)

Настраивают (задают) и включают режим Auto Pan. Камера может производить панорамирование между задаваемыми стартовой и конечной точками.

Для задания стартовой и конечной точек автоматического панорамирования

1. Вызывают субменю «Auto Pan» (Автоматическое панорамирование). (См. пп. 1 – 4 в "Для вызова функций меню" на стр. 53.)

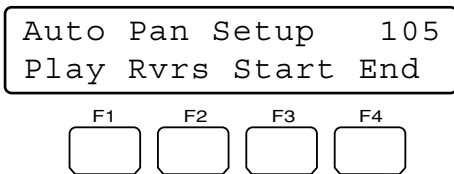

2. Манипулированием трехмерным джойстиком перемещают камеру к точке, где требуется начать автоматическое панорамирование.
3. Нажимают кнопку F3.
Задается стартовая точка автоматического панорамирования.
4. Манипулированием трехмерным джойстиком перемещают камеру к точке, где требуется закончить автоматическое панорамирование.
5. Нажимают кнопку F4.
Задается конечная точка автоматического панорамирования.

Для включения режима Auto Pan

Нажимают кнопку F1.
Включается режим Auto Pan и камера производит панорамирование между заданными точками.

Примечания:

- При нажатии кнопки F2 направление автоматического панорамирования реверсируется.
- Режим Auto Pan отменяется, если манипулированием трехмерным джойстиком производится панорамирование или наклон выбранной камеры.

■ Функции рекордера

● Выбор диска (только для серии WJ-HD300)

Выбирают диск для воспроизведения с поиском.

1. Вызывают субменю «HD300 Disk Select» (Выбор диска HD300). (См. пп. 1 – 4 в «Для вызова функций меню» на стр. 53.)

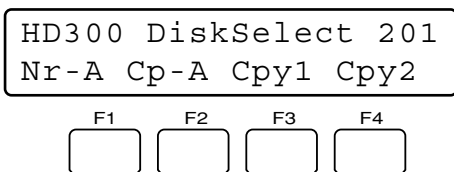

2. Нажимают одну из кнопок F1 – F4.
Выбирается оговоренный диск.

Возможные кнопки и функции

F1: Nr-A

Служит для выбора нормальной зоны или зоны записи сюжета для воспроизведения.

F2: Cp-A

Служит для выбора зоны, подлежащей копированию, для воспроизведения.

F3: Cpy1

Эта функция резервируется для будущего применения.

F4: Cpy2

Эта функция резервируется для будущего применения.

3. При выборе диска на активном мониторе появляется перечень поиска, а на ЖК-дисплее – меню «Search Mode» (Режим поиска). Затем выполняют воспроизведение с поиском. (См. "Воспроизведение с поиском" на стр. 37.)

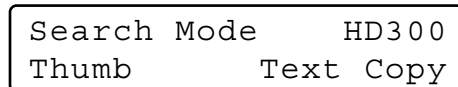

● Задание воспроизведения с повтором A-B (только для серии WJ-HD300)

Задавая стартовую (A) и конечную (B) точки, можно осуществлять воспроизведение с повтором записанных изображений.

1. Вызывают субменю «HD300 A-B Repeat» (Повтор HD300 A-B). (См. пп. 1 – 4 в "Для вызова функций меню" на стр. 53.)

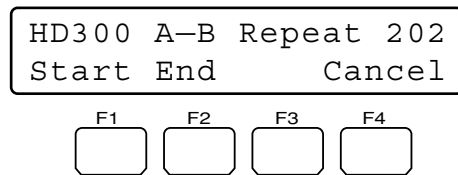

2. В процессе воспроизведения нажимают кнопку F1 в точке, где требуется начать воспроизведение. Задается стартовая точка (A) воспроизведения.

Примечание: Для отмены стартовой точки нажимают кнопку F4.

3. Нажимают кнопку F2 в точке, где требуется закончить воспроизведение. Задается конечная точка (B) воспроизведения и начинается воспроизведение с повтором между точками (A) и (B).

● ON/OFF (ВКЛ./ОТКЛ.) фильтрации (только для серии WJ-HD300)

В процессе воспроизведения с фильтрацией временно отменяется или восстанавливается поисковый фильтр.

1. Вызывают субменю «HD300 Listed» (Перечень HD300). (См. пп. 1 – 4 в "Для вызова функций меню" на стр. 53.)

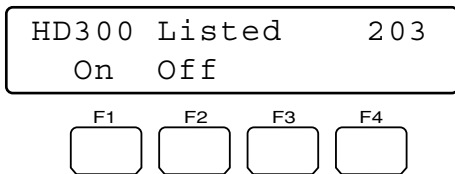

2. Нажимают кнопку F2. Отменяется поисковый фильтр и рядом с «Off» (ОТКЛ.) загорается знак «▶».

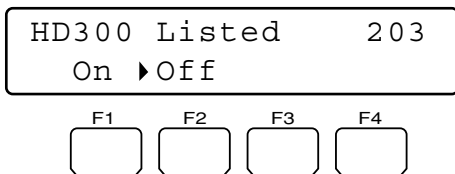

Примечание: Для восстановления поискового фильтра нажимают кнопку F1. Восстанавливается поисковый фильтр и рядом с «On» (ВКЛ.) загорается знак «▶».

● Представление изображения камерой и воспроизводимого изображения (только для серии WJ-HD500)

Пока изображения камерой отображены на многоэкранном дисплее, воспроизводимое изображение может быть представлено на одном из многоэкранных сегментов. (Когда для изображения камерой на мониторе включается режим точки, то не может быть представлено воспроизводимое изображение.)

Примечание: Подробнее о настоящей функции см. инструкцию по эксплуатации рекордера.

1. Вызывают субменю «HD500 V-Multi». (См. пп. 1 – 4 в "Для вызова функций меню" на стр. 53.)

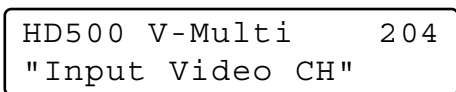

2. Вводят номер канала камеры, воспроизводимое изображение по которому требуется воспроизводить. Введенный номер появляется на ЖК-дисплее.

Примечание: Для отмены введенной цифры нажимают кнопку CLAER.

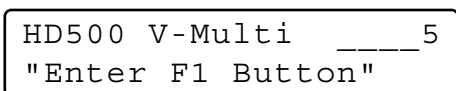

3. Нажимают кнопку F1. Воспроизводимое изображение представляется на многоэкранном мониторе. Выбранный канал камеры загорается мигающим светом на ЖК-дисплее на несколько секунд и ЖК-дисплей переходит на состояние по п. 1.

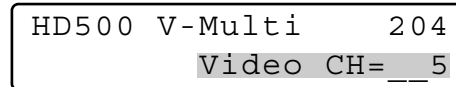

Примечание: Для выхода из режима воспроизведения на многоэкранном мониторе нажимают кнопку STOP.

■ Функции системы

● Настройка системы

Можно представлять установочно-настроечное меню выбранного системного устройства на активном мониторе.

Примечание: Детали установочно-настроечного меню варьируются в зависимости от системных устройств. См. инструкцию по эксплуатации системного устройства.

1. Вызывают субменю «System Setup» (Настройка системы). (См. пп. 1 – 4 в "Для вызова функций меню" на стр. 53.)

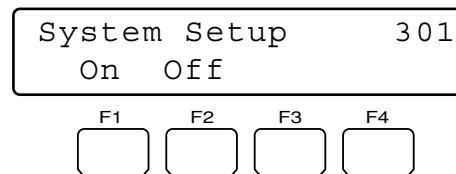

2. Нажимают кнопку F1. На активном мониторе появляется установочно-настроечное меню выбранного системного устройства и рядом с «On» (ВКЛ.) загорается знак «▶».

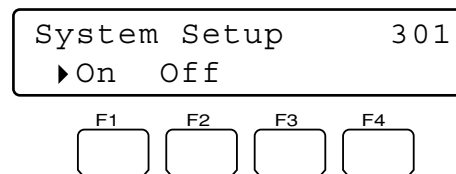

3. Выполняют настройку камеры, следя за установочно-настроечным меню на мониторе.

Возможные органы управления и функции

<Главный блок>

Вращение кольца перемотки по часовой стрелке: Служит для перехода на следующую страницу.

Вращение кольца перемотки против часовой стрелки: Служит для перехода на предыдущую страницу.

Вращение колеса Джог-Дайал по часовой стрелке или против часовой стрелки: Служит для изменения выбранного параметра.

Кнопка «+»: Служит для увеличения числового значения.

Кнопка «-»: Служит для уменьшения числового значения.

Цифровые кнопки: Служит для ввода числового параметра.

Кнопка CLEAR (только для серии WJ-HD300): Служит для гашения введенного параметра, такого как пароль.

Кнопка «0» (только для серии WJ-HD300): При вводе только «0» как параметра происходит гашение параметра.

Кнопка CAM (SET): Служит для определения выбранного параметра и перехода на субменю.

Кнопка MON (ESC) или EXIT: Служит для возврата к верхнему меню.

<Джойстик>

Трехмерный джойстик вверх (▲): Служит для перемещения курсора вверх.

Трехмерный джойстик вниз (▼): Служит для перемещения курсора вниз.

Трехмерный джойстик влево (◀): Служит для перемещения курсора влево.

Трехмерный джойстик вправо (▶): Служит для перемещения курсора вправо.

Вращение колеса управления масштабирования вправо: Служит для перехода на следующую страницу.

Вращение колеса управления масштабирования влево: Служит для перехода на предыдущую страницу.

Верхняя кнопка: Служит для определения выбранного параметра и перехода на субменю.

4. Нажимают кнопку F2.

Закрывается установочно-настроечное меню выбранного системного устройства и рядом с «Off» (ОТКЛ.) загорается знак «▶».

● Выбор VTR/Camera (Видеомагнитофон/Камера) (WJ-FS416 пр.: Функция предусмотрена только для видеокмутатора с платой мультиплексора)

Если видеокмутатор имеет встроенную плату мультиплексора, то можно осуществить воспроизведение с видеомагнитофона, либо отображение изображения камерой на активном мониторе.

1. Вызывают субменю «Mux VTR/CAM». (См. пп. 1 – 4 в "Для вызова функций меню" на стр. 53.)

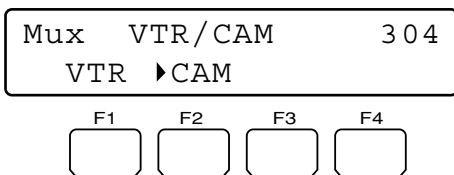

Примечание: Рядом со включенной функцией загорается знак «▶».

2. Нажимают кнопку F1 или F2.

Отображение на мониторе меняется между воспроизводимыми изображениями и прямыми изображениями и рядом со включенной функцией загорается знак «▶».

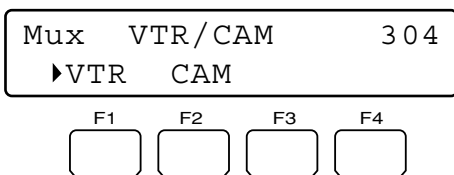

Возможные кнопки и функции

F1: VTR

Служит для воспроизведения с видеомагнитофона.

F2: CAM

Служит для воспроизведения изображения камерой.

Примечание: Если плата мультиплексора не принимает видеосигнала, то рядом с «VTR» загорается знак «▶».

● Режим Still (Неподвижное изображение) (WJ-FS416 пр.: Функция предусмотрена только для видеокмутатора с платой мультиплексора)

Если видеокмутатор имеет встроенную плату мультиплексора, то можно изменить отображение на многоэкранном мониторе с режима кино на режим неподвижного изображения.

1. Вызывают субменю «Mux Still». (См. пп. 1 – 4 в «Для вызова функций меню» на стр. 53.)

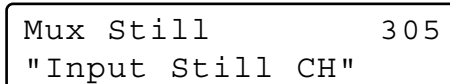

2. Выбирают канал камеры, который требуется изменить на режим неподвижного изображения, выполняя любую из нижеуказанных операций.

- Нажимают кнопку «+» или «-».
- Вводят номер камеры с помощью цифровых кнопок.

Введенный номер появляется на ЖК-дисплее.

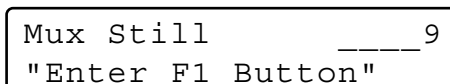

Примечания:

- Для отмены введенной цифры нажимают кнопку CLEAR.
- Для включения режима неподвижного изображения для всех каналов камеры или точечного отображения на мониторе пропускают настоящую операцию, либо же вводят «0».

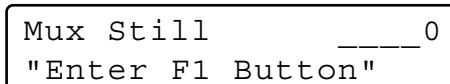

3. Нажимают кнопку F1.

- Включается режим неподвижного изображения по выбранному каналу камеры.
- Выбранный канал камеры загорается мигающим светом на ЖК-дисплее на несколько секунд и ЖК-дисплей переходит на состояние по п. 1.

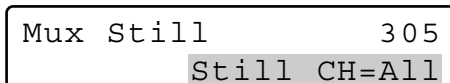
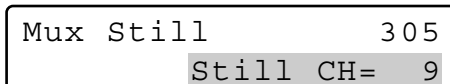

Примечание: Для переключения отображения на многоэкранном мониторе с режима неподвижного изображения на режим кино снова проделывают операции по пп. 1 – 3.

■ Функции контроллера

● Очистка камеры

1. Вызывают субменю «Camera Cleaning» (Очистка камеры). (См. пп. 1 – 4 в "Для вызова функций меню" на стр. 53.)

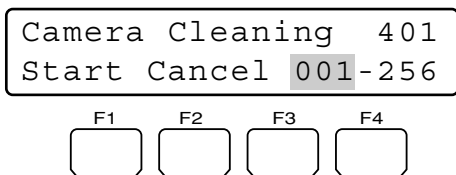

2. Выбирают камеру, подлежащую очистке в первую очередь, выполняя любую из нижеуказанных операций.
 - Вращают колесо Джог-Дайал по часовой стрелке или против часовой стрелки.
 - Нажимают кнопку «+» или «-».
 - Вводят номер камеры с помощью цифровых кнопок.

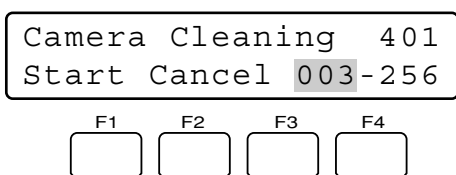

3. Вращают кольцо перемотки по часовой стрелки, либо перемещают трехмерный джойстик вправо. Курсор переходит на следующую позицию.
4. Выбирают камеру, подлежащую очистке в последний раз, выполняя любую из нижеуказанных операций.
 - Вращают колесо Джог-Дайал по часовой стрелке или против часовой стрелки.
 - Нажимают кнопку «+» или «-».
 - Вводят номер камеры с помощью цифровых кнопок.

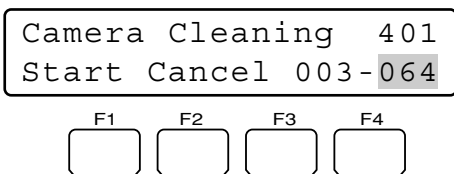

Примечание: Для возврата курсора к предыдущей позиции вращают кольцо перемотки против часовой стрелки, либо перемещают трехмерный джойстик влево.

5. Нажимают кнопку F1.
Камеры очищаются начиная с первой и кончая заданной конечной. В процессе очистки номер текущего канала представляется на ЖК-дисплее.

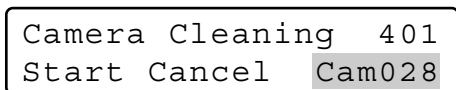

При начале очистки всех камер на ЖК-дисплее появляется «End» (Конец).

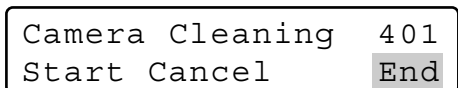

Примечания:

- Для выхода из режима очистки нажимают кнопку F2.
- От момента появления на ЖК-дисплее «End» (Конец) до окончания очистки камер может потребоваться несколько минут.
- Если выбран низший номер конечной камеры, чем у первой, то на ЖК-дисплее появляется «Invalid» (Недействительно).

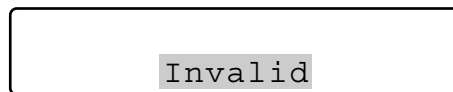

В таком случае для конечной камеры выбирают высший канал.

● Образец отображения поиска времени и даты

Для режима поиска времени и даты можно задавать образец отображения часов на ЖК-дисплее. Можно выбрать желаемый из 10 образцов.

1. Вызывают субменю «Time & Date Type» (Тип времени и даты). (См. пп. 1 – 4 в «Для вызова функций меню» на стр. 53.)

```
Time&Date Type 402
Mmm/DD/YYYY HH:MM 12
```

2. Выбирают желаемый образец, выполняя любую из нижеуказанных операций.
 - Вращают колесо Джог-Дайал по часовой стрелке или против часовой стрелки.
 - Нажимают кнопку «+» или «-».

```
Time&Date Type 402
DD/MM/YYYY HH:MM 24
```

Имеются нижеуказанные образцы.

Образец отображения	Пример отображения
DD/MM/YYYY HH:MM 24	21/08/2001 22:55 24 ^{*2}
MM/DD/YYYY HH:MM 24	08/21/2001 22:55 24
DD/Mmm/YYYY HH:MM 24	21/Aug/2001 22:55 24
YYYY/MM/DD HH:MM 24	2001/08/21 22:55 24
Mmm/DD/YYYY HH:MM 24	Aug/21/2001 22:55 24
DD/MM/YYYY HH:MM 12	21/08/2001 10:55 12
MM/DD/YYYY HH:MM 12	08/21/2001 10:55 12
DD/Mmm/YYYY HH:MM 12	21/Aug/2001 10:55 12
YYYY/MM/DD HH:MM 12	2001/08/21 10:55 12
Mmm/DD/YYYY HH:MM 12	Aug/21/2001 10:55 12 ^{*1}

^{*1} Стандартная уставка для моделей в американском исполнении

^{*2} Стандартная уставка для моделей в европейском исполнении

Примечание: В настоящей таблице «12» означает отображение 12 часов, а «24» - 24 часов.

3. Нажимают кнопку ENTER или CAM (SET). На ЖК-дисплее появляется «Set OK?» (Можно ли задать?).

```
Time&Date Type 402
Type0 Set OK?
```

Примечание: Для отмены заданной уставки нажимают кнопку EXIT или MON (ESC).

4. Снова нажимают кнопку ENTER или CAM (SET). Задается образец отображения. На ЖК-дисплее появляется «Memory» (Память) на несколько секунд и ЖК-дисплей переходит на состояние по п. 1.

```
Time&Date Type 402
Type0 Memory
```

● Настройка Auto Login/Logout (Автоматический логин/логаут)

Если включен режим автоматического логин или автоматического логгаут, то операторы могут автоматически произвести логин в систему или логгаут из нее.

Примечание: Для одного и того же системного контроллера нельзя включить оба режима автоматического логина и автоматического логгаута.

1. Вызывают субменю «Auto Login» (Автоматический логин). (См. пп. 1 – 4 в "Для вызова функций меню" на стр. 53.)

```
Auto Login/out 403
Cont No.1 Off
```

2. Выбирают системный контроллер для включения автоматического логина или логгаута, выполняя любую из нижеуказанных операций.
 - Вращают колесо Джог-Дайал по часовой стрелке или против часовой стрелки.
 - Нажимают кнопку «+» или «-».

```
Auto Login/out 403
Cont No.6 Off
```

Примечание: Стандартная уставка - «Cont No. 1».

3. Вращают кольцо перемотки по часовой стрелке, либо перемещают трехмерный джойстик вправо.
4. Для включения автоматического логина выбирают оператор (Operator от 1 до 16), выполняя следующие операции.
 - Вращают колесо Джог-Дайал по часовой стрелке или против часовой стрелки.
 - Нажимают кнопку «+» или «-».

```
Auto Login/out 403
Cont No.6 Operator16
```

Для включения автоматического логгаута выбирают продолжительность до автоматического логгаута (Logout от 5 до 120)*, выполняя следующие операции.

* Номера означают минуты.

- Вращают колесо Джог-Дайал по часовой стрелке или против часовой стрелки.
- Нажимают кнопку «+» или «-».

```
Auto Login/out 403
Cont No.6 Logout 30
```

Примечания:

- Параметры могут изменяться в следующей последовательности.
Operator 1 → Operator 2 ... → Operator 16 → Logout 5 → Logout 10 ... → Logout 120 → Operator 1 ...
- Для возврата курсора к Cont No. n вращают кольцо перемотки против часовой стрелки, либо перемещают трехмерный джойстик влево.
- Заданный режим автоматического логгаута включается после повторного логина в систему.

5. Нажимают кнопку ENTER или CAM (SET).
На ЖК-дисплее появляется «Правильно задано?».

```
Auto Login/out      4 0 3
Cont No.6 Set OK?
```

Примечание: Для отмены заданного режима нажимают кнопку EXIT или MON (ESC).

6. Снова нажимают кнопку ENTER или CAM (SET).
Задается режим автоматического логина.
На ЖК-дисплее появляется «Memory» (Память) на несколько секунд и ЖК-дисплей переходит на состояние по п. 1.

```
Auto Login/out      4 0 3
Cont No.6 Memory
```

Для дезактивации режима автоматического логина или автоматического логута

1. Выбирают системный контроллер, подлежащий дезактивации режима автоматического логина или автоматического логута, выполняя любую из нижеуказанных операций.
- Вращают колесо Джог-Дайал по часовой стрелке или против часовой стрелки.
 - Нажимают кнопку «+» или «-».

```
Auto Login/out      4 0 3
Cont No.6 Operator16
```

```
Auto Login/out      4 0 3
Cont No.6 Logout 30
```

2. Нажимают кнопку CLEAR.
На ЖК-дисплее появляется «Clear OK ?» (Можно ли очистить?).

Примечание: Для отмены дезактивации режима автоматического логина нажимают кнопку EXIT или MON (ESC).

```
Auto Login/out      4 0 3
Cont No.6 Clear OK?
```

3. Нажимают кнопку ENTER или CAM (SET).
Дезактивируется режим автоматического логина или автоматического логута.
На ЖК-дисплее появляется «Erased» (Стерто) на несколько секунд и ЖК-дисплей переходит на состояние по п. 1.

```
Auto Login/out      4 0 3
Cont No.6 Erased
```

● Регистрация или изменение оператора

Можно зарегистрировать новые операторы или изменить уставки параметров. В системе может быть зарегистрировано до 16 операторов.

Примечания:

- О стандартных уставках см. "Начало операций (Логин)" на стр. 30.
- Для возврата к предыдущему этапу нажимают кнопку EXIT или MON (ESC).

1. Вызывают субменю «Operator Setup» (Настройка оператора). (См. пп. 1 – 4 в "Для вызова функций меню" на стр. 53.)

```
Operator Setup      4 0 4
Operator01
```

2. Выбирают оператор для регистрации или изменения уставки, выполняя любую из нижеуказанных операций.
- Вращают колесо Джог-Дайал по часовой стрелке или против часовой стрелки.
 - Нажимают кнопку «+» или «-».

```
Operator Setup      4 0 4
Operator02
```

Примечание: При регистрации нового оператора выбирают номер оператора, рядом с которым представляется «No Assign» (Без присваивания).

```
Operator Setup      4 0 4
Operator07 No Assign
```

3. Нажимают кнопку ENTER или CAM (SET).
На ЖК-дисплее появляется меню задания «User ID» (ID пользователя).

```
Operator07          4 0 4
User ID=            1
```

4. Нажатием цифровых кнопок вводят ID пользователя.
В качестве номера ID пользователя применяется цифра от «1» до «99999».

```
Operator07          4 0 4
User ID=            7 7 7
```

Примечание: Если введен неправильный номер ID пользователя, то нажимают кнопку CLEAR.

5. Нажимают кнопку ENTER или CAM (SET).
На ЖК-дисплее появляется форма ввода пароля.

```
Operator07          4 0 4
Password=          1 2 3 4 5
```

6. Нажатием цифровых кнопок вводят пароль.
В качестве пароля применяется цифра от «1» до «9999».

```
Operator07      4 0 4
Password=      3 3 3
```

Примечание: Если введен неправильный пароль, то нажимают кнопку CLEAR.

7. Нажимают ENTER или CAM (SET).
На ЖК-дисплее появляется меню задания «Function Level» (Уровень функции).

```
Operator07      4 0 4
Function Level  = 1
```

8. Задают уровень функции, выполняя любую из нижеуказанных операций.
- Вращают колесо Джог-Дайал по часовой стрелке или против часовой стрелки.
 - Нажимают кнопку «+» или «-».

```
Operator07      4 0 4
Function Level  = 2
```

Примечания:

- Подробнее об уровне функции см. "Задание уровня функции" на стр. 66.
- Нельзя изменить уровень функции Оператора 1. При попытке изменить его на ЖК-дисплее появляется «Level 1 Fixed» (Уровень 1 зафиксирован).

```
Operator01      4 0 4
Level1 Fixed
```

9. Нажимают кнопку ENTER или CAM (SET).
На ЖК-дисплее появляется меню задания «Camera Level» (Уровень камеры).

```
Operator07      4 0 4
Camera Level    = 1
```

10. Задают уровень камеры, выполняя любую из нижеуказанных операций.
- Вращают колесо Джог-Дайал по часовой стрелке или против часовой стрелки.
 - Нажимают кнопку «+» или «-».

```
Operator07      4 0 4
Camera Level    = 2
```

Примечания:

- Подробнее об уровне камеры см. "Задание уровня камеры" на стр. 67.
- Нельзя изменить уровень камеры Оператора 1. При попытке изменить его на ЖК-дисплее появляется «Level 1 Fixed» (Уровень 1 зафиксирован).

```
Operator01      4 0 4
Level1 Fixed
```

11. Нажимают кнопку ENTER или CAM (SET).
На ЖК-дисплее появляется «Set OK?» (Можно ли задать?).

```
Operator07      4 0 4
Set OK?
```

12. Снова нажимают кнопку ENTER или CAM (SET).
Регистрируются новый оператор и уставка.
На ЖК-дисплее появляется «Memory» (Память) на несколько секунд и ЖК-дисплей переходит на состояние по п. 1.

```
Operator07      4 0 4
Memory
```

Для вычеркивания оператора

Примечание: Нельзя вычеркнуть Оператор 1. При попытке вычеркнуть на ЖК-дисплее появляется «Level 1 Fixed» (Уровень 1 зафиксирован).

```
Operator01      4 0 4
Level1 Fixed
```

1. Выбирают оператор для вычеркивания, выполняя любую из нижеуказанных операций.
- Вращают колесо Джог-Дайал по часовой стрелке или против часовой стрелки.
 - Нажимают кнопку «+» или «-».

```
Operator Setup  4 0 4
Operator07
```

Примечание: При выборе незарегистрированного оператора рядом с номером оператора появляется «No Assign» (Без присваивания).

```
Operator Setup  4 0 4
Operator15 No Assign
```

2. Нажимают кнопку CLEAR.
На ЖК-дисплее появляется «Clear OK?» (Можно ли очистить?).

```
Operator Setup  4 0 4
Operator07 Clear OK?
```

Примечание: Для отмены вычеркивания оператора нажимают кнопку EXIT или MON (ESC).

3. Нажимают кнопку ENTER или CAM (SET).
 - Оператор вычеркивается.
 - На ЖК- дисплее появляется «Erased» (Стерто) на несколько секунд и ЖК-дисплей переходит на состояние по п. 1.

```
Operator Setup      404
Operator07 Erased
```

Примечание: После вычеркивания оператора рядом с номером оператора появляется «No Assign» (Без присваивания).

```
Operator Setup      404
Operator07 No Assign
```

● Задание уровня функции

Можно изменить уровень каждой функции (за исключением уровней функций цифровых кнопок) главного блока и трехмерного джойстика. Уровень каждой функции лежит в пределах от наивысшего (указанного в Таблице № 1) до наименьшего (указанного в Таблице № 3).

Примечание: В Таблице № 1 все функции зафиксированы в состоянии «E» (Возможно).

1. Вызывают субменю «Function Level» (Уровень функции). (См. пп. 1 – 4 в "Для вызова функций меню" на стр. 53.)

```
Function Level      405
Table No.           =1
```

2. Выбирают желаемую таблицу (= уровень функции), выполняя любую из нижеуказанных операций.
 - Вращают колесо Джог-Дайал по часовой стрелке или против часовой стрелки.
 - Нажимают кнопку «+» или «-».
 - Вводят номер таблицы с помощью цифровых кнопок.

```
Function Level      405
Table No.           =2
```

3. Нажимают кнопку CAM (SET). На ЖК-дисплее появляется меню задания выбранной таблицы.

```
Function Table2     405
01 MENU             =E
```

4. Выбирают желаемую функцию, выполняя любую из нижеуказанных операций.

- Вращают колесо Джог-Дайал по часовой стрелке или против часовой стрелки.
- Нажимают кнопку «+» или «-».
- Вводят номер функции с помощью цифровых кнопок. На ЖК-дисплее появляется уставка уровня функции.

```
Function Table2     405
08 IRIS OPEN/CLOSE=E
```

Ниже приведено описание изменяемых уставок функций и их стандартных значений.

Функция	Таблица 2	Таблица 3
01 MENU	D	D
02 F1 - F4	E	E
03 F5 - F8	E	E
04 A B	E	E
05 TOP SW	E	E
06 JOYSTICK	E	E
07 FOCUS NEAR/FAR	E	E
08 IRIS OPEN/CLOSE	E	D
09 CAM/SET	E	E
10 MON/ESC	E	E
11 UNIT	E	E
12 RECORDER	E	E
13 CAM POSI	E	E
14 PRESET	E	E
15 PGM PRESET	D	D
16 HISTORY	E	E
17 -/+	E	E
18 JOG DIAL	E	E
19 SHUTTLE RING	E	E
20 SHUTTLE HOLD	E	E
21 PLAY/PAUSE	E	E
22 STOP	E	E
23 REC	E	D
24 ALM SUSPEND	E	D
25 ALM RESET	E	E
26 OSD	E	E
27 ALM RECALL	E	E
28 SEQ PAUSE	E	E
29 SEQUENCE	E	E
30 MULTI SCREEN	E	E
31 EL-ZOOM	E	E
32 AUX1 ON/OFF	E	E
33 AUX2 ON/OFF	E	E
34 DEF ON/OFF	E	E
35 WIPER ON	E	E
36 SYS FUNC	D	D
37 CAM FUNC	D	D
38 GO TO LAST	E	E
39 MARK	E	E
40 SEARCH	E	E
41 T&D SEARCH	E	E

E = Возможно; D = Невозможно

5. Вращают кольцо перемотки по часовой стрелке, либо перемещают трехмерный джойстик вправо. Курсор переходит на следующую позицию.

```
Function Table2     405
08 IRIS OPEN/CLOSE=E
```

Примечание: Для возврата к п. 4 вращают кольцо перемотки против часовой стрелки, либо перемещают трехмерный джойстик влево.

6. Выбирают E или D, выполняя любую из нижеуказанных операций.

- Вращают колесо Джог-Дайал по часовой стрелке или против часовой стрелки.
- Нажимают кнопку «+» или «-».

```
Function Table2  405
08 IRIS OPEN/CLOSE=D
```

Примечание: Для изменения уставок прочих функций повторяют операции по пп. 4 – 6.

7. Нажимают кнопку ENTER или CAM (SET). На ЖК-дисплее появляется «Set OK?» (Можно ли задать?).

```
Function Table2  405
Set OK?
```

Примечание: Для отмены уставки нажимают EXIT или MON (ESC). ЖК-дисплей переходит на состояние по п. 6.

8. Снова нажимают кнопку ENTER или CAM (SET).

```
Function Table2  405
Memory
```

Задается уровень функции по выбранной таблице. На ЖК-дисплее появляется «Memory» (Память) на несколько секунд и ЖК-дисплей переходит на состояние по п. 1.

● Задание уровня камеры

Можно изменить уровень камеры для каждого оператора. Уровень камеры лежит в пределах от наивысшего (указанного в Таблице № 1) до наименьшего (указанного в Таблице № 3).

Примечание:

- В Таблице № 1 все функции камер зафиксированы в состоянии «E» (Возможно).
- При отгрузке прибора с завода все функции камер зафиксированы в состоянии E по Таблицам № 2 и № 3.

1. Вызывают субменю «Camera Level» (Уровень камеры). (См. пп. 1 – 4 в "Для вызова функций меню" на стр. 53.)

```
Camera Level      406
Table No.         =1
```

2. Выбирают желаемую таблицу (= уровень камеры), выполняя любую из нижеуказанных операций.

- Вращают колесо Джог-Дайал по часовой стрелке или против часовой стрелки.
- Нажимают кнопку «+» или «-».
- Вводят номер таблицы с помощью цифровых кнопок.

```
Camera Level      406
Table No.         =3
```

3. Нажимают кнопку CAM (SET).

На ЖК-дисплее появляется меню задания выбранной таблицы.

```
Camera Table3    406
Cam001           =E
```

4. Выбирают желаемый канал камеры, выполняя любую из нижеуказанных операций.

- Вращают колесо Джог-Дайал по часовой стрелке или против часовой стрелки.
- Нажимают кнопку «+» или «-».
- Вводят номер камеры с помощью цифровых кнопок.

```
Camera Table3    406
Cam064           =E
```

Примечание: Номер камеры можно выбрать в пределах от 1 до 256.

5. Вращают кольцо перемотки по часовой стрелке, либо перемещают трехмерный джойстик вправо. Курсор переходит на следующую позицию.

```
Camera Table3    406
Cam064           =E
```

Примечание: Для возврата к п. 4 вращают кольцо перемотки против часовой стрелки, либо перемещают трехмерный джойстик влево.

6. Выбирают E (= Возможно) или D (= Невозможно), выполняя любую из нижеуказанных операций.

- Вращают колесо Джог-Дайал по часовой стрелке или против часовой стрелки.
- Нажимают кнопку «+» или «-».

```
Camera Table3    406
Cam064           =D
```

E (= Возможно): Оператор может представлять изображение камерой на мониторе и управлять панорамированием/наклоном. (VIEW & CONTROL)

D (= Невозможно): Оператор может представлять изображение камерой на мониторе, но не может управлять панорамированием/наклоном. (VIEW ONLY)

Примечание: Для изменения уставок прочих камер повторяют операции по пп. 4 – 6.

7. Нажимают кнопку ENTER или CAM (SET). На ЖК-дисплее появляется «Set OK?» (Можно ли задать?).

```
Camera Table3    406
Set OK?
```

Примечание: Для отмены уставки нажимают EXIT или MON (ESC). ЖК-дисплей переходит на состояние по п. 6.

8. Снова нажимают кнопку ENTER или CAM (SET).
 Задается уровень камеры по выбранной таблице.
 На ЖК-дисплее появляется «Memory» (Память) на несколько секунд и ЖК-дисплей переходит на состояние по п. 1.

```
Camera Table3      406
      Memory
```

● Регистрация положения камеры или очистка

Настоящий системный контроллер может запомнить номера положений камер, представляющих собой комбинацию номеров камер и номеров предварительно заданных положений. Вводя номер положения камеры, можно выбрать одновременно желаемую камеру и предварительно заданное положение. Может быть зарегистрировано до 1000 номеров положений камер.

1. Вызывают субменю «Cam Posi Map» (Карта положений камер). (См. пп. 1 – 4 в "Для вызова функций меню" на стр. 53.)

```
Cam Posi Map      407
Cam-P001  C--- Pre--
```

2. Выбирают номер положения камеры для регистрации, выполняя любую из нижеуказанных операций.
- Вращают колесо Джог-Дайал по часовой стрелке или против часовой стрелки.
 - Нажимают кнопку «+» или «-».
 - Вводят номер положения камеры с помощью цифровых кнопок.

```
Cam Posi Map      407
Cam-P016  C--- Pre--
```

Примечания:

- Для регистрации нового номера положения нажимают цифровые кнопки.
- Можно выбрать номер положения камеры в пределах от 0 до 999.

3. Вращают кольцо перемотки по часовой стрелке, либо перемещают трехмерный джойстик вправо. Курсор переходит на следующую позицию.

Примечание: Для возврата к п. 2 вращают кольцо перемотки против часовой стрелки, либо перемещают трехмерный джойстик влево.

4. Выбирают желаемый канал камеры, выполняя любую из нижеуказанных операций.
- Вращают колесо Джог-Дайал по часовой стрелке или против часовой стрелки.
 - Нажимают кнопку «+» или «-».
 - Вводят номер камеры с помощью цифровых кнопок.

```
Cam Posi Map      407
Cam-P016  C005 Pre--
```

Примечание: Можно выбрать канал камеры в пределах от 1 до 999.

5. Вращают кольцо перемотки по часовой стрелке, либо перемещают трехмерный джойстик вправо. Курсор переходит на следующую позицию.

Примечание: Для возврата к п. 4 вращают кольцо перемотки против часовой стрелки, либо перемещают трехмерный джойстик влево.

6. Выбирают желаемый номер предварительно заданного положения, выполняя любую из нижеуказанных операций.
- Вращают колесо Джог-Дайал по часовой стрелке или против часовой стрелки.
 - Нажимают кнопку «+» или «-».

```
Cam Posi Map      407
Cam-P016  C005 Pre32
```

Примечание: Можно выбрать номер предварительно заданного положения в пределах от 1 до 64.

7. Нажимают кнопку ENTER или CAM (SET).
 На ЖК-дисплее появляется «Set OK?» (Можно ли задать?).

```
Cam Posi Map      407
Cam-P016  Set OK?
```

Примечание: Для отмены установки нажимают EXIT или MON (ESC). ЖК-дисплей переходит на состояние по п. 6.

8. Снова нажимают кнопку ENTER или CAM (SET).
 Задаются номер канала камеры и номер предварительно заданного положения по выбранному положению камеры.
 На ЖК-дисплее появляется «Memory» (Память) на несколько секунд и ЖК-дисплей переходит на состояние по п. 1.

```
Cam Posi Map      407
Cam-P016  Memory
```

Для вычеркивания положения камеры

1. Выбирают положение камеры, подлежащее вычеркиванию, выполняя любую из нижеуказанных операций.
- Вращают колесо Джог-Дайал по часовой стрелке или против часовой стрелки.
 - Нажимают кнопку «+» или «-».

```
Cam Posi Map      407
Cam-P016  C005 Pre32
```

2. Нажимают кнопку CLEAR.
 На ЖК-дисплее появляется «Clear OK?» (Можно ли очистить?).

```
Cam Posi Map      407
Cam-P016  Clear OK?
```

Примечание: Для отмены вычеркивания положения камеры нажимают кнопку EXIT или MON (ESC).

3. Нажимают кнопку ENTER или CAM (SET).
Вычеркивается положение камеры.
На ЖК-дисплее появляется «Erased» (Стерто) на несколько секунд и ЖК-дисплей переходит на состояние по п. 1.

```
Cam Posi Map      407
Cam-P016  Erased
```

● Ассоциирование номеров камер с номерами устройств

Можно зарегистрировать карты камер-устройств (ассоциирование номеров камер с номерами устройств). Может быть зарегистрировано до 256 карт камер-устройств. Камеру можно выбрать путем ввода только канала камеры, даже если камера подсоединена к системному устройству, выбранному не в настоящее время.

Примечание: Если по п. 2 выбрано «Enable» (Возможно), то можно выбрать только номера камер, ассоциированные с номерами устройств.

1. Вызывают субменю «Cam-Unit Map» (Карта камер-устройств). (См. пп. 1 – 3 в "Для вызова функций меню" на стр. 53.)

```
Cam-Unit Map      408
Disable  ▶Enable
```

Примечание: Для отключения функции карты камер-устройств вызывают знак «▶» рядом с «Disable» (Невозможно) путем вращения кольца перемотки против часовой стрелки или перемещения трехмерного джойстика влево.

```
Cam-Unit Map      408
▶Disable  Enable
```

2. Нажимают кнопку ENTER или CAM (SET).
На ЖК-дисплее появляется уставка карты камер-устройств.

```
Cam-Unit Map      408
Cam001  Unit01
```

3. Выбирают желаемый канал камеры, выполняя любую из нижеуказанных операций.
 - Вращают колесо Джог-Дайал по часовой стрелке или против часовой стрелки.
 - Нажимают кнопку «+» или «-».
 - Вводят номер камеры с помощью цифровых кнопок.

```
Cam-Unit Map      408
Cam016  Unit01
```

Примечание:

- Для регистрации нового номера положения нажимают цифровые кнопки.
- Можно выбрать канал камеры в пределах от 1 до 256.
- Стандартные уставки следующие.

Стандартные уставки карт камер-устройств

Камеры	Устройства
001 – 016	01
017 – 032	02
033 – 048	03
049 – 064	04
065 – 256	--

4. Вращают кольцо перемотки по часовой стрелке, либо перемещают трехмерный джойстик вправо. Курсор переходит на следующую позицию.

Примечание: Для возврата к п. 3 вращают кольцо перемотки против часовой стрелки, либо перемещают трехмерный джойстик влево.

5. Выбирают желаемый номер устройства, выполняя любую из нижеуказанных операций.
 - Вращают колесо Джог-Дайал по часовой стрелке или против часовой стрелки.
 - Нажимают кнопку «+» или «-».

```
Cam-Unit Map      408
Cam016  Unit02
```

Примечание: Можно выбрать номер устройства в пределах от 1 до 99.

6. Нажимают кнопку ENTER или CAM (SET).
На ЖК-дисплее появляется «Set OK?» (Можно ли задать?).

```
Cam-Unit Map      408
Cam016  Set OK?
```

Примечание: Для отмены уставки нажимают EXIT или MON (ESC). ЖК-дисплей переходит на состояние по п. 6.

7. Снова нажимают кнопку ENTER или CAM (SET).
Задаются канал камеры и номер устройства по выбранной карте камер-устройств.
На ЖК-дисплее появляется «Memory» (Память) на несколько секунд и ЖК-дисплей переходит на состояние по п. 1.

```
Cam-Unit Map      408
Cam016  Memory
```

Для вычеркивания карты камер-устройств

1. Выполняют операции по пп. 1 – 3 в "Ассоциирование номеров камер с номерами устройств".
2. Нажимают кнопку CLEAR.
На ЖК-дисплее появляется «Clear OK?» (Можно ли очистить?).

```
Cam-Unit Map      408
Cam016  Clear OK?
```

Примечание: Для отмены вычеркивания уставки нажимают кнопку EXIT или MON (ESC).

3. Нажимают кнопку ENTER или CAM (SET).
Вычеркивается карта камер-устройств.
На ЖК-дисплее появляется «Erased» (Стерто) на несколько секунд и ЖК-дисплей переходит на состояние по п. 3.

```
Cam-Unit Map      4 0 8
Cam016           E r a s e d
```

Примечание: После вычеркивания всех карт камер – устройств в зоне дисплея для представления канала камеры появляется «Cam000».

● Ассоциирование номеров рекордеров с номерами устройств

Можно зарегистрировать карты HDD-устройств (уставки ассоциирования номеров рекордеров с номерами устройств). Может быть зарегистрировано до 16 карт HDD-устройств. Рекордер можно выбрать, вводя желаемый номер рекордера.

Примечание: При отгрузке прибора с завода номера рекордеров ассоциированы с номерами устройств, имеющих одни и те же номера. («HDD01» с «Unit01» (Устройством 01), «HDD02» с «Unit01» (Устройством 02) ...)

1. Вызывают субменю «HDD-Unit Map» (Карта HDD-устройств). (См. пп. 1 – 4 в "Для вызова функций меню" на стр. 53.)

```
HDD-Unit Map      4 0 9
HDD01             U n i t 0 1
```

2. Выбирают желаемый номер рекордера, выполняя любую из нижеуказанных операций.
 - Вращают колесо Джог-Дайал по часовой стрелке или против часовой стрелки.
 - Нажимают кнопку «+» или «-».

```
HDD-Unit Map      4 0 9
HDD06             U n i t 0 6
```

Примечание: Можно выбрать номер рекордера в пределах от 1 до 16.

3. Вращают кольцо перемотки по часовой стрелке, либо перемещают трехмерный джойстик вправо. Курсор переходит на следующую позицию.

Примечание: Для возврата к п. 2 вращают кольцо перемотки против часовой стрелки, либо перемещают трехмерный джойстик влево.

4. Выбирают желаемый номер устройства, выполняя любую из нижеуказанных операций.
 - Вращают колесо Джог-Дайал по часовой стрелке или против часовой стрелки.
 - Нажимают кнопку «+» или «-».

```
HDD-Unit Map      4 0 9
HDD06             U n i t 0 5
```

Примечание: Можно выбрать номер устройства в пределах от 1 до 99.

5. Нажимают кнопку ENTER или CAM (SET).
На ЖК-дисплее появляется «Set OK?» (Можно ли задать?).

```
HDD-Unit Map      4 0 9
HDD06             S e t O K ?
```

Примечание: Для отмены уставки нажимают EXIT или MON (ESC). ЖК-дисплей переходит на состояние по п. 4.

6. Снова нажимают кнопку ENTER или CAM (SET).
Задаются номер рекордера и номер устройства по выбранной карте HDD-устройств.
На ЖК-дисплее появляется «Memory» (Память) на несколько секунд и ЖК-дисплей переходит на состояние по п. 1.

```
HDD-Unit Map      4 0 9
HDD06             M e m o r y
```

Для вычеркивания карты HDD-устройств

1. Выполняют операции по пп. 1 – 2 в "Ассоциирование номеров рекордеров с номерами устройств".
2. Нажимают кнопку CLEAR.
На ЖК-дисплее появляется «Clear OK?» (Можно ли очистить?).

Примечание: Для отмены вычеркивания уставки нажимают кнопку EXIT или MON (ESC).

```
HDD-Unit Map      4 0 9
HDD06             C l e a r O K ?
```

3. Нажимают кнопку ENTER или CAM (SET).
Вычеркивается карта HDD-устройств.
На ЖК-дисплее появляется «Erased» (Стерто) на несколько секунд и ЖК-дисплей переходит на состояние по п. 1.

```
HDD-Unit Map      4 0 9
HDD06             E r a s e d
```

Примечание: После вычеркивания всех карт HDD-устройств в зоне дисплея для представления канала камеры появляется «HDD00». На ЖК-дисплее появляется меню «HDD-Unit Map Check» (Проверка карты HDD-устройств).

■ Функции кнопок джойстика

При регистрации функции кнопки джойстика в функциональной кнопке или функциональной кнопке джойстика можно включить ассоциированную функцию только путем нажатия кнопки.

● Функции камеры

Можно вызвать функции камеры, вводя номера функций из системного контроллера.

Примечание: Подробнее о функциях камеры см. инструкцию по эксплуатации камеры.

1. Вызывают субменю «Camera Function» (Функция камеры). (См. пп. 1 – 4 в "Для вызова функций меню" на стр. 53.)

```
Camera Function 501
"Input Code Number"
```

2. Вводят номер функции камеры, нажимая цифровые кнопки. На ЖК-дисплее появляется введенный номер.

```
Camera Function ___7
"Enter F1 Button"
```

Примечания:

- Для отмены ввода цифр нажимают кнопку CLEAR.
- При нажатии кнопки CAM (SET) на активном мониторе представляется изображение выбранной камерой и ЖК-дисплей переходит на стандартное состояние.

3. Нажимают кнопку F1.

- Включается ассоциированная функция камеры.
- Выбранная функция камеры загорается мигающим светом на ЖК-дисплее на несколько секунд и ЖК-дисплей переходит на состояние по п. 1.

```
Camera Function 501
Code=___7
```

Примечание: Когда кнопкой A включена функция камеры, то на ЖК-дисплее представляется следующее.

```
Camera Function A
Code=0007
```

● Функции системы

Можно вызвать функции системы, вводя номера функций из системного контроллера.

Примечание: Подробнее о функциях системы см. инструкцию по эксплуатации системного устройства.

1. Вызывают субменю «Camera Function» (Функция камеры). (См. пп. 1 – 4 в "Для вызова функций меню" на стр. 53.)

```
System Function 502
"Input Code Number"
```

2. Вводят номер функции системы, нажимая цифровые кнопки. На ЖК-дисплее появляется введенный номер.

```
System Function ___5
"Enter F1 Button"
```

Примечания:

- Для отмены ввода цифр нажимают кнопку CLEAR.
- При нажатии кнопки CAM (SET) на активном мониторе представляется изображение выбранной камерой и ЖК-дисплей переходит на стандартное состояние.

3. Нажимают кнопку F1.

- Включается ассоциированная функция системы.
- Выбранная функция системы загорается мигающим светом на ЖК-дисплее на несколько секунд и ЖК-дисплей переходит на состояние по п. 1.

```
System Function 502
Code=___5
```

Примечание: Когда кнопкой A включена функция системы, то на ЖК-дисплее представляется следующее.

```
System Function A
Code=0018
```

● Автоматическое панорамирование

Можно включить режим автоматического панорамирования по выбранной камере.

Примечание: Подробнее об этой функции см. инструкцию по эксплуатации камеры.

1. Вызывают субменю «Auto Pan» (Автоматическое панорамирование). (См. пп. 1 – 4 в "Для вызова функций меню" на стр. 53.)

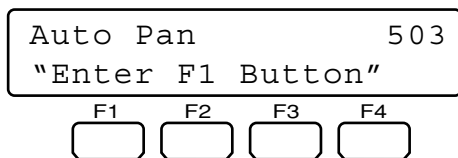

2. Нажимают кнопку F1. Включается режим автоматического панорамирования.

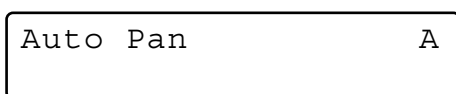

Примечание: Когда кнопкой А включена функция автоматического панорамирования, то на ЖК-дисплее представляется следующее.

● Последовательность операций камеры

Можно включить режим последовательности операций камеры по выбранной камере.

Примечание: Подробнее об этой функции см. инструкцию по эксплуатации камеры.

1. Вызывают субменю «Camera Sequence» (Последовательность операций камеры). (См. пп. 1 – 4 в "Для вызова функций меню" на стр. 53.)

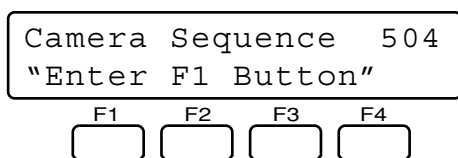

2. Нажимают кнопку F1. Включается режим последовательности операций камеры.

Примечание: Когда кнопкой А включен режим последовательности операций камеры, то на ЖК-дисплее представляется следующее.

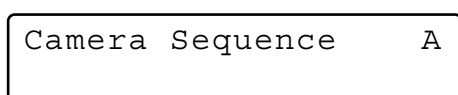

● Сортировка камеры

Можно включить режим автоматической сортировки по выбранной камере.

Примечание: Подробнее об этой функции см. инструкцию по эксплуатации камеры.

1. Вызывают субменю «Camera Sort» (Сортировка камеры). (См. пп. 1 – 4 в "Для вызова функций меню" на стр. 53.)

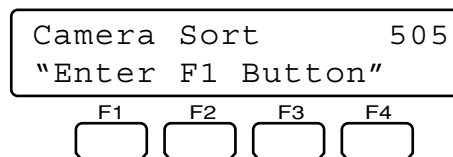

2. Нажимают кнопку F1. Включается режим сортировки камеры.

Примечание: Когда кнопкой А включен режим сортировки камеры, то на ЖК-дисплее представляется следующее.

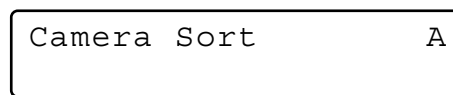

● Воспроизведение цикла патрульных операций

Можно включить функцию воспроизведения цикла патрульных операций по выбранной камере.

Примечание: Подробнее об этой функции см. инструкцию по эксплуатации камеры.

1. Вызывают субменю «Patrol Play» (Воспроизведение цикла патрульных операций). (См. пп. 1 – 4 в "Для вызова функций меню" на стр. 53.)

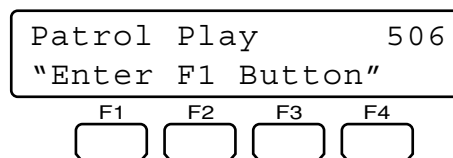

2. Нажимают кнопку F1. Включается режим воспроизведения цикла патрульных операций.

Примечание: Когда кнопкой А включен режим воспроизведения цикла патрульных операций, то на ЖК-дисплее представляется следующее.

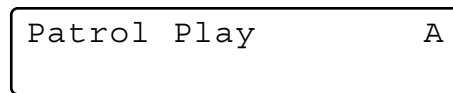

● Исходное положение

Можно переместить выбранную камеру к исходному положению.

Примечание: Подробнее об этой функции см. инструкцию по эксплуатации камеры.

1. Вызывают субменю «Home Position» (Исходное положение). (См. пп. 1 – 4 в "Для вызова функций меню" на стр. 53.)

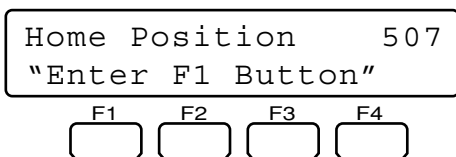

2. Нажимают кнопку F1.
Камера перемещается к исходному положению.

Примечание: Когда кнопкой А включен режим исходного положения, то на ЖК-дисплее представляется следующее.

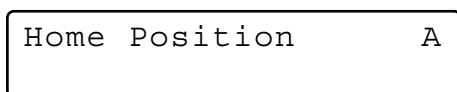

● Автофокусировка

Можно включить функцию автоматической фокусировки по выбранной камере.

Примечание: Подробнее об этой функции см. инструкцию по эксплуатации камеры.

1. Вызывают субменю «Auto Focus» (Автофокусировка). (См. пп. 1 – 4 в "Для вызова функций меню" на стр. 53.)

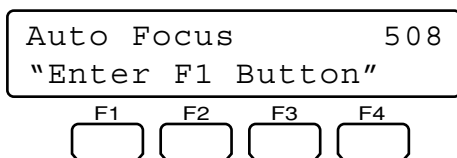

2. Нажимают кнопку F1.
Камера перемещается к исходному положению.
Включается функция автоматической фокусировки.

Примечание: Когда кнопкой А включена функция автоматической фокусировки, то на ЖК-дисплее представляется следующее.

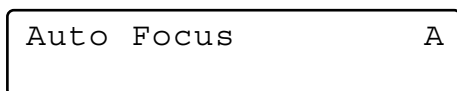

● Сброс диафрагмы

Можно включить функцию сброса диафрагмы по выбранной камере.

Примечание: Подробнее об этой функции см. инструкцию по эксплуатации камеры.

1. Вызывают субменю «Iris Reset» (Сброс диафрагмы). (См. пп. 1 – 4 в "Для вызова функций меню" на стр. 53.)

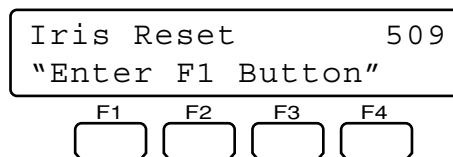

2. Нажимают кнопку F1.
Включается функция сброса диафрагмы.

Примечание: Когда кнопкой А включена функция сброса диафрагмы, то на ЖК-дисплее представляется следующее.

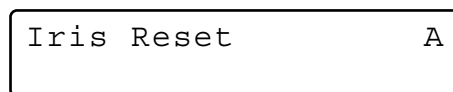

● Камера +1

Можно изменить изображение камерой на мониторе на высший канал.

1. Вызывают субменю «Camera +1» (Камера +1). (См. пп. 1 – 4 в "Для вызова функций меню" на стр. 53.)

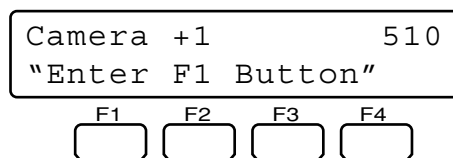

2. Нажимают кнопку F1.
На активном мониторе представляется изображение на высшему каналу камеры.

Примечание: Когда кнопкой А включена функция Камеры +1, то на ЖК-дисплее представляется следующее.

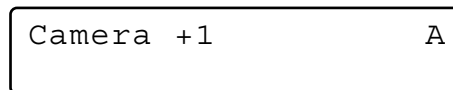

● Камера -1

Можно изменить изображение камерой на мониторе на низший канал.

1. Вызывают субменю «Camera -1» (Камера -1). (См. пп. 1 – 4 в "Для вызова функций меню" на стр. 53.)

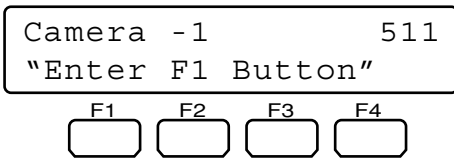

2. Нажимают кнопку F1. На активном мониторе представляется изображение по низшему каналу камеры.

Примечание: Когда кнопкой A включена функция Камеры -1, то на ЖК-дисплее представляется следующее.

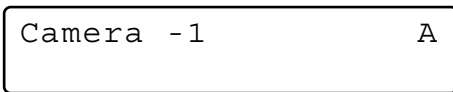

● Воспроизведение с повтором A - B (только для серии WJ-HD300)

Описание такое же, что и для функций кнопок. См. "Задание воспроизведения с повтором A-B" на стр. 59.

Примечание: Подробнее об этой функции см. инструкцию по эксплуатации рекордера.

1. Вызывают субменю «HD300 A - B Repeat» (Повтор HD300 A-B). (См. пп. 1 – 4 в "Для вызова функций меню" на стр. 53.)

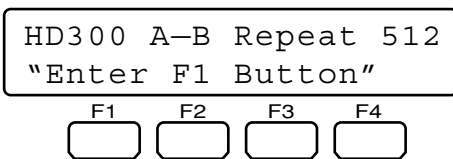

2. Нажимают кнопку F1 в точке, где требуется начать воспроизведение. Задается точка (A) начала воспроизведения и на ЖК-дисплее появляется «Start» (Начало) на несколько секунд.

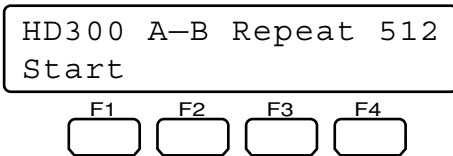

3. Снова нажимают кнопку F1 в точке, где требуется завершить воспроизведение. Задается конечная точка (B) и на ЖК-дисплее появляется «End» (Конец) на несколько секунд. Затем происходит воспроизведение с повтором между (A) и (B).

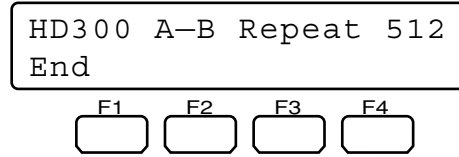

Примечания:

- Для выхода из режима воспроизведения с повтором снова нажимают кнопку F1. На ЖК-дисплее появляется «Cancel» (Отмена) на несколько секунд.

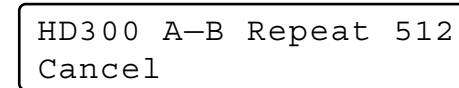

- Когда функциональной кнопкой включена функция воспроизведения с повтором A-B, то на ЖК-дисплее представляется следующее.

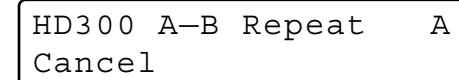
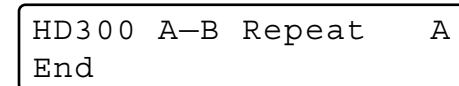
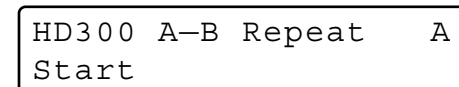

● Копия записанного изображения (только для серии WJ-HD500)

Можно изготавливать копии изображений, записанных на встроенном жестком диске, во внешнем записывающем устройстве.

Примечание: Подробнее об этой функции см. инструкцию по эксплуатации рекордера.

1. Вызывают субменю «HD500 Copy» (Копия HD500). (См. пп. 1 – 4 в "Для вызова функций меню" на стр. 53.)

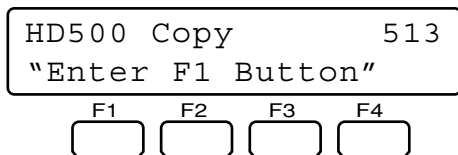

2. Нажимают кнопку F1.
Включается функция копии записанного изображения.

Примечание: Когда кнопкой A включена функция копии записанного изображения, то на ЖК-дисплее представляется следующее.

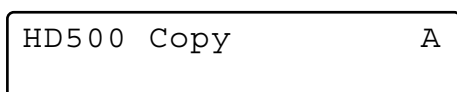

● Поиск сигнализации (для серии WJ-HD200/серии WJ-HD100)

Можно переместить стартовую точку воспроизведения на следующую запись сигнализации в данных о записанных изображениях.

Примечание: Подробнее об этой функции см. инструкцию по эксплуатации рекордера.

1. Вызывают субменю «HD200 Alm Search» (Поиск сигнализации HD200). (См. пп. 1 – 4 в "Для вызова функций меню" на стр. 53.)

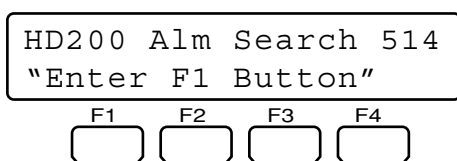

2. Нажимают кнопку F1.
Включается функция поиска сигнализации.

Примечание: Когда кнопкой A включена функция поиска сигнализации, то на ЖК-дисплее представляется следующее.

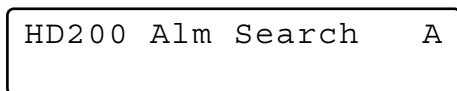

● Многоэкранный дисплей

Можно изменить образцы многоэкранного сегмента монитора, подсоединенного к выбранному системному устройству.

Примечание: Возможные образцы многоэкранного сегмента варьируются в зависимости от системных устройств. См. инструкции по эксплуатации системных устройств.

1. Вызывают желаемую из нижеуказанных субменю. (См. пп. 1 – 4 в "Для вызова функций меню" на стр. 53.)

4-сегментный многоэкранный дисплей

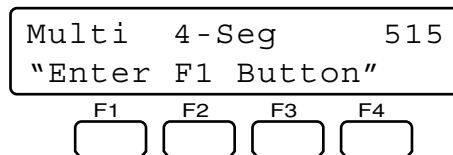

7-сегментный многоэкранный дисплей



9-сегментный многоэкранный дисплей

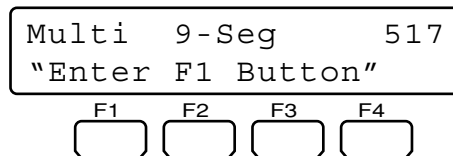

10-сегментный многоэкранный дисплей



13-сегментный многоэкранный дисплей



16-сегментный многоэкранный дисплей

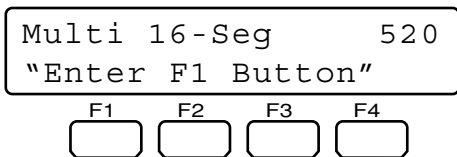

2. Нажимают кнопку F1.
Включается функция многоэкранный дисплея.

Примечание: Когда кнопкой A включена функция многоэкранный дисплея, то на ЖК-дисплее представляется следующее.

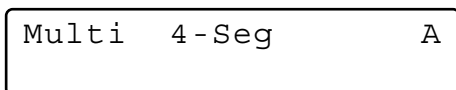

ДЕФЕКТОВКА

Прежде чем обратиться к специализированной организации за ремонтом, следует проделать нижеуказанные проверочные операции.

Если даже после проверки и принятия мер не могут быть устранены причины неисправностей, то надо обратиться к дилеру.

Неисправности	Возможные причины и мероприятия устранения	Ссылки
Системный контроллер не подключается к сети питания.	Адаптер перем.т. отсоединен от системного контроллера или розетки перем.т. Проверить соединение.	См. стр. 28.
	Разъем пост.т ненадежно подсоединен к входному гнезду пост.т. 9 В системного контроллера. Проверить соединение.	См. стр. 28
Яркость ЖК-дисплея недостаточна./ Знаки не появляются на ЖК-дисплее.	Неправильно задана уставка ЖК-дисплея. Проверить заданную уставку.	См. стр. 30.
На ЖК-дисплее не появляется «Логин в состоянии стэндбай».	Неправильно заданы уставки переключателей MODE, имеющихся на задней панели. Проверить заданные уставки и снова включить питание.	См. стр. 18.
	Неправильно задана уставка переключателя CONTROLLER NO. Проверить заданную уставку и снова включить питание.	См. стр. 19
	Включена питание с нажатыми некоторыми кнопками системного контроллера. Проверить, не нажаты ли кнопки, и снова включить питание.	См. стр. 28.
Пользователи не могут управлять камерами с помощью трехмерного джойстика.	Кабель отсоединен от главного блока или трехмерного джойстика. Проверить соединение.	См. стр. 17.
	Пользователи, выполнившие логин в систему, не уполномочены управлять камерами с трехмерным джойстиком. Проверить уровень этих пользователей.	См. стр. 64 – 68.
Панорамирование, наклон или масштабирование включается даже в том случае, когда манипулирование трехмерным джойстиком не производится.	Коды комбинации главного блока и трехмерного джойстика не идентичны. Проверить коды комбинации.	См. стр. 17.
Скорость панорамирования и наклона не равны по направлениям.		
Пользователи не могут произвести логин в систему.	Кабели отсоединены от портов DATA системного контроллера или прочих системных устройств. Проверить соединения.	См. стр. 16.
	Неправильно заданы уставки оконцевания линий переключателей MODE. Проверить заданные уставки и снова включить питание.	См. стр. 18.
	Введен неправильный номер ID пользователя. Снова ввести правильный номер ID пользователя.	См. стр. 30 и 31.
	Введен неправильный пароль. Если пароль неправилен, то ЖК-дисплей переходит на «Логин в состоянии стэндбай». Снова ввести правильный пароль.	См. стр. 30 и 31.

Неисправности	Возможные причины и мероприятия устранения	Ссылки
Не слышна звуковая сигнализация.	Зуммер установлен в ОТКЛ. Проверить уставку.	См. стр. 30.
Невозможно включить функции даже при нажатии кнопки А, В или верхней кнопки трехмерного джойстика.	Кабель отсоединен от системного контроллера или трехмерного джойстика. Проверить соединение.	См. стр. 17.
	Неправильно присвоена функция кнопке А, В или верхней кнопке. Проверить уставку.	См. стр. 55 и 56.
	Пользователи, выполнившие логин в систему, не уполномочены управлять камерами с этими кнопками. Проверить уровень этих пользователей.	См. стр. 64 – 68.
На ЖК-дисплее представляется «Controller No.1 No Exist Error» (Нет выхода из контроллера № 1).	Системный контроллер не настроен на «CONTROLLER NO. 1». Системный контроллер должен быть настроен на «CONTROLLER NO. 1». Проверить переключатель CONTROLLER NO., имеющийся на задней панели каждого системного контроллера.	См. стр. 19.
Невозможно включить функции даже при нажатии функциональных кнопок (F1 – F4/F5 – F8).	Неправильно заданы уставки присваивания функций кнопкам F1 – F8. Проверить заданные уставки.	См. стр. 55 – 56.
	Пользователи, выполнившие логин в систему, не уполномочены управлять камерами с этими кнопками. Проверить уровень этих пользователей.	См. стр. 64 – 68.
При нажатии одной из функциональных кнопок (F1 – F4/F5 – F8) возникает разность между функцией, представляемой на ЖК-дисплее, и реально вызываемой функцией.	Неправильно заданы уставки присваивания функций кнопкам F1 – F8. Проверить заданные уставки.	См. стр. 55 – 56.
	Неправильно отредактирован титр на ЖК-дисплее. Проверить заданную уставку.	См. стр. 71.
Имеется кнопка, которая недействительна даже при нажатии.	Могут ли включить выбранный монитор, камера или системное устройство функцию, присвоенную кнопке? Возможные функции варьируются в зависимости от системных устройств. См. инструкцию по эксплуатации выбранного системного устройства.	–
	Пользователи, выполнившие логин в систему, не уполномочены управлять камерами с этими кнопками. Проверить уровень этих пользователей.	См. стр. 64 – 68.
Во время управления системными устройствами операция внезапно прекращается.	Пользователь управляет системными устройствами из другого системного контроллера. Проверить, нет ли пользователей, управляющих другими системными контроллерами.	–
Контрольная лампа «ALM SUSPEND» загорается или гаснет даже в том случае, когда управление системными устройствами не производится.		–
Повреждена изоляция силового кабеля.	Поврежден силовой кабель или разъем. Если они продолжают работать, то это может привести к пожару или поражению электрическим током. Немедленно отсоединить адаптер перем.т. и обратиться к квалифицированному персоналу по техобслуживанию и ремонту.	–
Силовой кабель и разъем адаптера перем.т. находятся в горячем состоянии в процессе эксплуатации.		–
Силовой кабель становится теплым или горячим, если он погнут или притянут в процессе эксплуатации.		–

ТЕХНИЧЕСКИЕ ХАРАКТЕРИСТИКИ

● Системный контроллер

Питание:

Питание (поставленный адаптер перем.т.):

Порты выхода/входа данных:

Последовательный порт:

Номер контроллера:

Температура окружающей среды при эксплуатации:

Выбор номера устройства:

Выбор номера монитора:

Выбор номера камеры:

Габаритные размеры

Главный блок:

Трехмерный джойстик:

Масса

Главный блок:

Трехмерный джойстик:

Пост.т. напряжением 9 В, 300 мА (при применении поставленного адаптера перем.т.)

Перем.т. напряжением 230 В частотой 50 Гц, 150 мА

6-жильный модульный джек (RS-485, полнодуплексный) x 2
9-контактный D-sub разъем

От 1 до 8 (вращающийся переключатель)

От -10 °С до +50 °С

От 1 до 99

От 1 до 99

От 1 до 256

290 мм (шир.) x 111 мм (выс.) x 221 мм (гл.)

134 мм (шир.) x 146 мм (выс.) x 218 мм (гл.)

1,3 кг (без адаптера перем.т.)

0,8 кг

● Порт DATA

Порт RS-485

Задняя панель системного контроллера

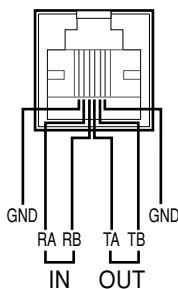

Внутренний блок

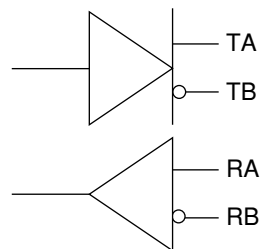

СТАНДАРТНЫЕ ПРИНАДЛЕЖНОСТИ

Инструкция по эксплуатации (настоящий документ)..... 1 шт.

Для монтажа применяются нижеуказанные детали.

Адаптер перем.т.

Модель №: N0JCEF000002 (для применения в Великобритании)..... 1 шт.

Модель №: N0JCEF000001 (для применения за пределами Великобритании)..... 1 шт.

6-жильный модульный кабель (3 м)..... 1 шт.

Matsushita Electric Industrial Co., Ltd.

Osaka, Japan

<http://www.panasonic.co.jp/global/>