



СТРЕЛЕЦ-ИНТЕГРАЛ

ПС-И

Пульт управления сегментом



Руководство по эксплуатации

СПНК 425557.018 РЭ, ред. 1.0

ЗАО "Аргус-Спектр"
Санкт-Петербург, 2010

Содержание

ВВЕДЕНИЕ	3
1. ТЕХНИЧЕСКИЕ ХАРАКТЕРИСТИКИ	4
1.1 ФУНКЦИОНАЛЬНЫЕ ВОЗМОЖНОСТИ	4
1.2 ЭЛЕМЕНТЫ УПРАВЛЕНИЯ	4
1.3 ОБЩИЕ ХАРАКТЕРИСТИКИ.....	4
1.4 СЕТЕВОЙ ИНТЕРФЕЙС	5
1.5 ПИТАНИЕ	5
2. УСТРОЙСТВО И ОРГАНЫ УПРАВЛЕНИЯ	6
2.1 ВНЕШНИЙ ВИД.....	6
2.2 КЛАВИАТУРА	7
2.3 ЖК ЭКРАН И ИНДИКАТОРЫ.....	8
2.4 КОМПЛЕКТ ПОСТАВКИ.....	9
3. ЭКРАННЫЕ МЕНЮ	10
3.1 ГЛАВНОЕ ОКНО И НАВИГАЦИЯ ПО МЕНЮ.....	10
3.2 СХЕМА МЕНЮ ПС-И.....	11
3.3 МЕНЮ "НАСТРОЙКИ"	12
3.4 МЕНЮ "СОСТОЯНИЕ СИСТЕМЫ"	13
3.5 МЕНЮ "ПРОТОКОЛ СОБЫТИЙ"	14
3.6 МЕНЮ "КАЧЕСТВО СВЯЗИ".....	16
4. УСТАНОВКА	17
4.1 МОНТАЖ	17
4.2 ПОДКЛЮЧЕНИЕ.....	18
5. ПРОГРАММИРОВАНИЕ	20
5.1 ОБЩИЕ СВЕДЕНИЯ	20
5.2 ОПЦИИ ПС-И.....	21
5.3 ИЗМЕНЕНИЕ ОПЦИЙ С ПУЛЬТА.....	23
6. ПОРЯДОК РАБОТЫ	24
6.1 ОБЩИЕ СВЕДЕНИЯ	24
6.2 УПРАВЛЕНИЕ РАЗДЕЛАМИ И ГРУППАМИ РАЗДЕЛОВ	25
<i>Особенности выполнения постановки на охрану</i>	25
<i>Особенности выполнения снятия с охраны под принуждением</i>	26
<i>Особенности выполнения "перевзятия" на охрану</i>	26
6.3 УПРАВЛЕНИЕ ГРУППАМИ ИСПОЛНИТЕЛЬНЫХ УСТРОЙСТВ	26
6.4 ДРУГИЕ ОПЕРАЦИИ	27
<i>Экстренный вызов – "Паника"</i>	27
<i>Смена пользователем своего кода</i>	27
<i>Добавление нового пользователя</i>	28
ДОПОЛНИТЕЛЬНАЯ ИНФОРМАЦИЯ	29

Введение

Пульт управления сегментом ПС-И (далее - пульт) предназначен для управления и индикации состояния оборудования интегрированной системы безопасности "Стрелец-Интеграл".

Интегрированная система безопасности "Стрелец-Интеграл" (далее – ИСБ) предназначена для решения задач охранной и пожарной сигнализации, контроля и управления доступом, управления средствами пожаротушения, оповещения и управления эвакуацией на различных по размеру и назначению объектах.

Пульт принимает информацию о состоянии адресов, разделов и групп разделов от контроллера сегмента (далее – КСГ) ИСБ и индицирует её на встроенных светодиодных индикаторах и графическом жидкокристаллическом экране. Пульт обеспечивает приём пользовательских команд управления, введённых с помощью встроенной клавиатуры и передаёт их к КСГ, квитируя результаты исполнения команд.

Настоящее руководство рекомендуется использовать совместно с руководством по эксплуатации интегрированной системы безопасности "Стрелец-Интеграл" СПНК 425513.039 РЭ.

1. ТЕХНИЧЕСКИЕ ХАРАКТЕРИСТИКИ

1.1 Функциональные возможности

- Контроль состояния и управление в сегменте
 - разделами
 - группами разделов
 - группами выходов
- Просмотр протокола событий
- Установка времени в сегменте и синхронизация часов с КСГ
- Анализ и индикация качества линии связи

1.2 Элементы управления

- Жидкокристаллический экран с текстово-графической областью и областью пиктограмм
- Двухцветная подсветка экрана – зелёный цвет в нормальном состоянии, красный цвет при наличии тревог или неисправностей
- Клавиатура с подсветкой
- Светодиодные индикаторы "Норма", "Исключение", "Неисправность", "Тревога", "Пожар"
- Звуковой сигнализатор
- Считыватель ключей TouchMemory / карт Proximity

1.3 Общие характеристики

- До 126 пультов в системе
- До 2048 пользователей сегмента
- Переменная длина кода пользователя (от 0 до 6 цифр)
- Текстовые дескрипторы разделов, групп разделов, устройств, пользователей, групп исполнительных устройств
- Настройка клавиш быстрого доступа
- Встроенные часы с автономным питанием
- Датчик вскрытия корпуса
- Диапазон рабочих температур -10..+55 °С
- Смена прошивки по сетевому интерфейсу

1.4 Сетевой интерфейс

- Стандарт ANSI/EIA/CEA – 709.1 (EN 14908, ISO/IEC 14908)
- Сменный модуль сетевого интерфейса S2, 78 кбит/с, до 2,7 км

1.5 Питание

- Диапазон напряжения питания – от 9 до 27 В постоянного тока
- Ток потребления, мА, не более:

Напряжение питания	Подсветка отключена	Подсветка включена	
		Зелёный (норма)	Красный (тревога)
9 В	80	100	120
12 В	60	70	85
24 В	35	40	45

2. УСТРОЙСТВО И ОРГАНЫ УПРАВЛЕНИЯ

2.1 Внешний вид

На лицевой панели пульта расположены элементы:

1 Жидкокристаллический (ЖК) экран с двухцветной подсветкой



2 Индикаторы "Норма", "Исключение", "Неисправность", "Тревога", "Пожар"

4 Крышка отсека подключений

3 Клавиатура управления

Для снятия крышки отсека подключений необходимо использовать отвёртку.

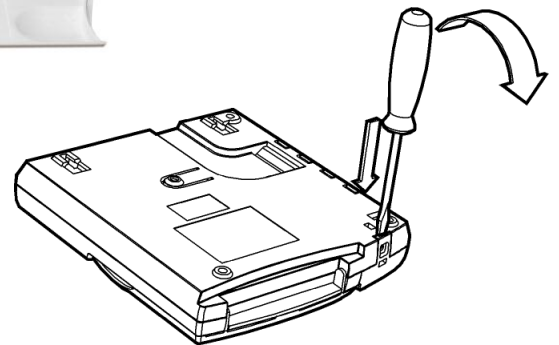

Внутри отсека подключений находятся

1 Разъём подключения источника постоянного тока (9-27В)

2 Разъём подключения сетевого интерфейса S2

3 Индикатор и кнопка "Service"

4 Датчик вскрытия

5 Разъём подключения считывателя ключей TouchMemory / карт Proximity

6 Трансивер с нанесенным уникальным номером NID (Neuron ID)

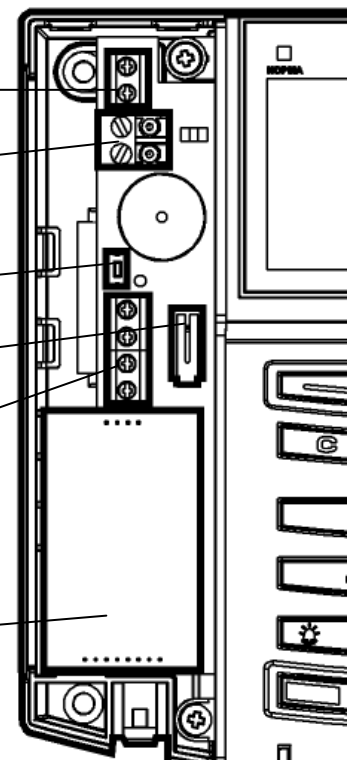

2.2 Клавиатура

В верхней части клавиатуры расположены клавиши навигации по меню и две экранные клавиши $\langle \leftarrow \rightarrow \rangle$, у которых может быть различным назначение (оно указывается в левой и правой нижних частях экрана). Навигация по меню выполняется аналогично навигации в меню телефонов сотовой связи.

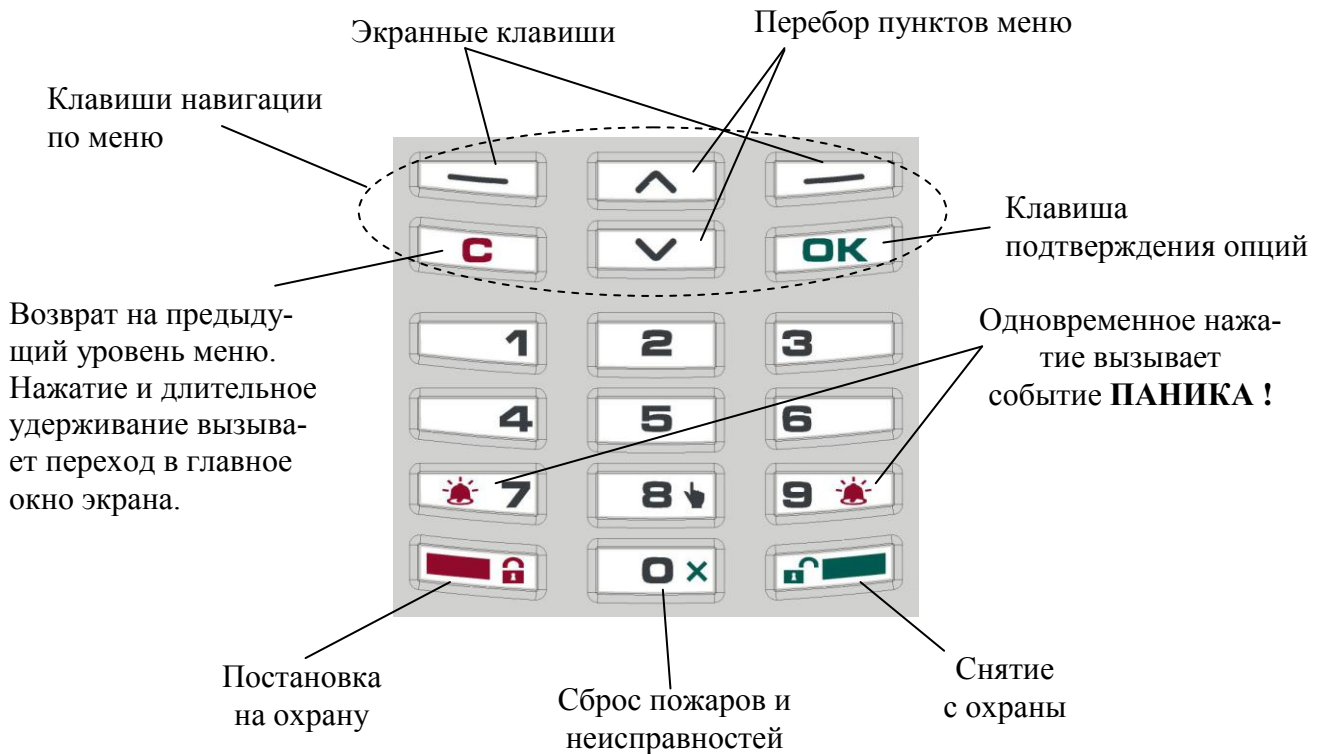

Специализированные клавиши $\langle \text{🔒} \rangle$ (взять) и $\langle \text{🔓} \rangle$ (снять) предназначены для постановки на охрану и снятия с охраны соответственно. С помощью клавиши $\langle \text{0 X} \rangle$ выполняется сброс пожарных тревог и неисправностей. С помощью клавиши $\langle \text{5} \rangle$ выполняется "Перевзятие" разделов на охрану.

Одновременное нажатие двух клавиш $\langle \text{🔔 7} \rangle$ и $\langle \text{🔔 9} \rangle$ вызывает появление события "ПАНИКА" в контроллере сегмента.

Нажатие клавиши $\langle \text{V} \rangle$ из главного окна пульта вызывает переход в меню просмотра протокола событий.

Нажатие клавиши $\langle \text{1} \rangle$ из главного окна пульта вызывает индикацию количества извещений пожар в сегменте. Нажатие клавиши $\langle \text{8} \downarrow \rangle$ из главного окна пульта вызывает переход в меню управления группами исполнительных устройств.

Внимание! Виды действий, выполняемых при нажатии клавиш $\langle \text{1} \rangle$ – $\langle \text{0 X} \rangle$, а также $\langle \text{🔒} \rangle$ и $\langle \text{🔓} \rangle$ могут быть изменены при конфигурировании пульта.

2.3 ЖК экран и индикаторы

ЖК экран пульта имеет текстово-графическую область и область пиктограмм. В текстово-графической области располагаются элементы меню и диалоговые окна информационных сообщений.

Область пиктограмм отображает состояние пульта, состояние питания и связи с КСГ, а также суммарное состояние разделов, запрограммированных для индикации на пиктограммах [1]-[8] (см. 5.2, опция “Связь разделов с пиктограммами [1]-[8]”). Способ отображения представлен на рисунке ниже.

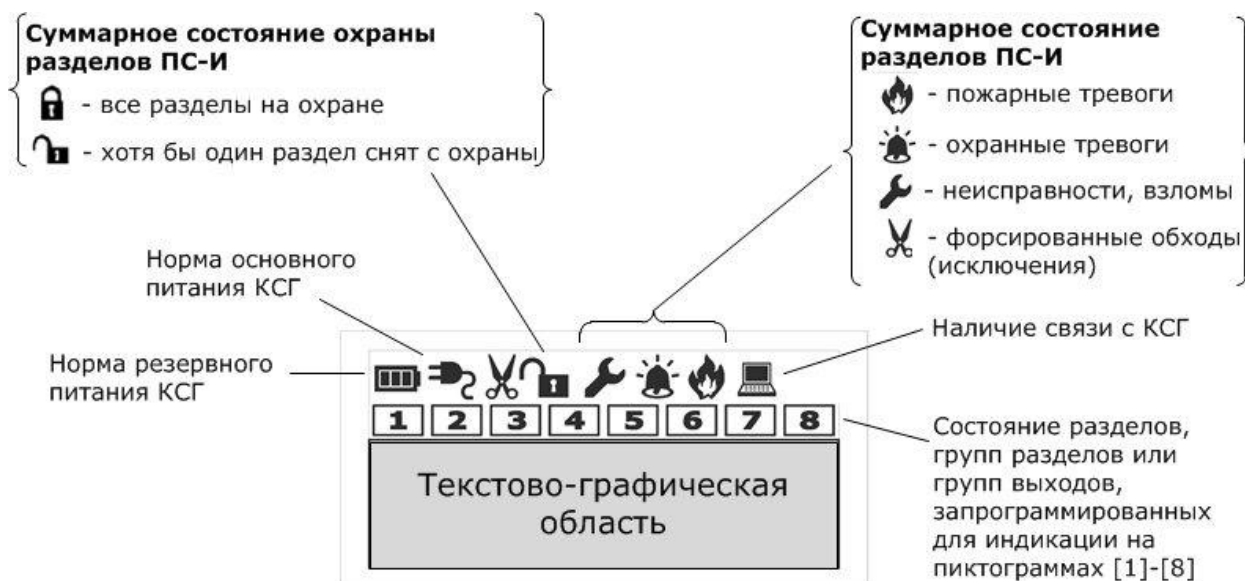

Если пиктограммы [1]-[8] не запрограммированы для индикации каких-либо элементов, свечение цифр отсутствует, в противном случае режимы индикации пиктограмм соответствуют таблицам 1 и 2.

Таблица 1 Индикация состояния разделов и групп разделов

Индикация		Состояние раздела / группы разделов	Примечание
Цифра	Свечение		
1 (есть)	Постоянное	Снят. Норма	Готов к постановке
	Импульсное	Снят. Нарушен	Не готов к постановке
1 (в рамке)	Постоянное	Взят. Норма	Поставлен на охрану
	Импульсное	Взят. Нарушен	Тревога

Таблица 2 Индикация состояния групп выходов

Индикация		Состояние группы выходов	Примечание
Цифра	Свечение		
1 (есть)	Постоянное	Отключена	Группа отключена
	Импульсное	Отключена. Старт	Выполнен ручной запуск
1 (в рамке)	Постоянное	Включена	Автоматика включена
	Импульсное	Включена. Старт	Выполнен автоматический запуск

В верхней части пульта расположены светодиодные индикаторы, отображающие суммарное состояние разделов, запрограммированных для индикации на пиктограммах [1]-[8].

Цвет свечения индикаторов, соответствие пиктограммам ЖК-экрана и режимы индикации соответствуют таблице

Таблица 3 Свечение светодиодных индикаторов

Индикатор	Цвет	Пиктограмма ЖК экрана	Состояние разделов
Норма	Зелёный	–	Норма
Исключ.	Жёлтый		Имеются исключения
Неисп.			Имеются неисправности
Тревл.	Красный		Имеются охранные тревоги
Пожар			Имеются пожарные тревоги

2.4 Комплект поставки

В упаковке пульта содержатся следующие принадлежности:

- Пульт управления сегментом ПС-И
- Документация
 - Руководство по эксплуатации ПС-И
 - Паспорт ПС-И
- Перемычка (джампер) – 1 шт.
- Шурупы для крепления на стену 3,5x35 мм – 4 шт.
- Дюбели пластмассовые 6x30 мм – 4 шт.
- Шуруп для крепления крышки отсека подключений 3x10 мм – 1 шт.

3. ЭКРАННЫЕ МЕНЮ

3.1 Главное окно и навигация по меню

Главное окно экрана содержит строки с информацией о текущих дате / времени. Экранные клавиши в главном окне имеют обозначения **«Меню»** и **«Состояние»**.

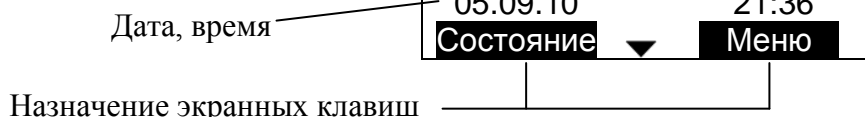

При нажатии экранной клавиши **«Меню»** отображается меню пульта.

Перемещение по пунктам меню осуществляется при помощи клавиш **«◀▶»**. Для выбора пункта меню используется экранная клавиша **«Выбор»**, для возврата в предыдущий уровень – экранная клавиша **«Назад»** или клавиша **«С»**.



Для быстрого возврата в главное окно необходимо нажать и удерживать клавишу **«С»**.

Для доступа к некоторым пунктам меню требуется предъявление номера и ключа пользователя. Номера пользователей имеют значения от 0 до 2047. В качестве ключа могут использоваться цифровой код (длиной от 0 до 6 цифр) или ключ TouchMemory / карта Proximity. Конфигурирование состава пользователей, их прав и ключей осуществляется с помощью ПО "Стрелец-Мастер".

При появлении окна с запросом номера пользователя необходимо поднести ключ TouchMemory / карту Proximity к считывателю, либо ввести номер пользователя (от 0 до 2047), нажать экранную клавишу **«ОК»** и ввести код доступа.

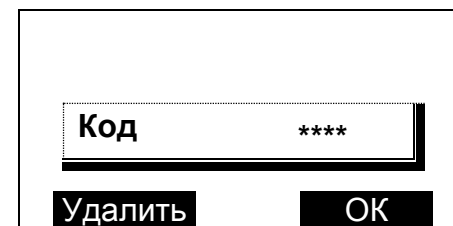
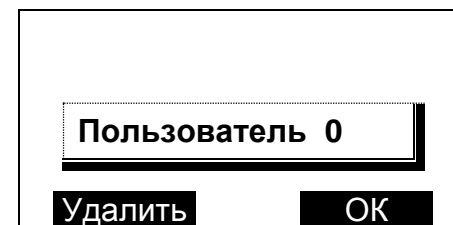

3.2 Схема меню ПС-И

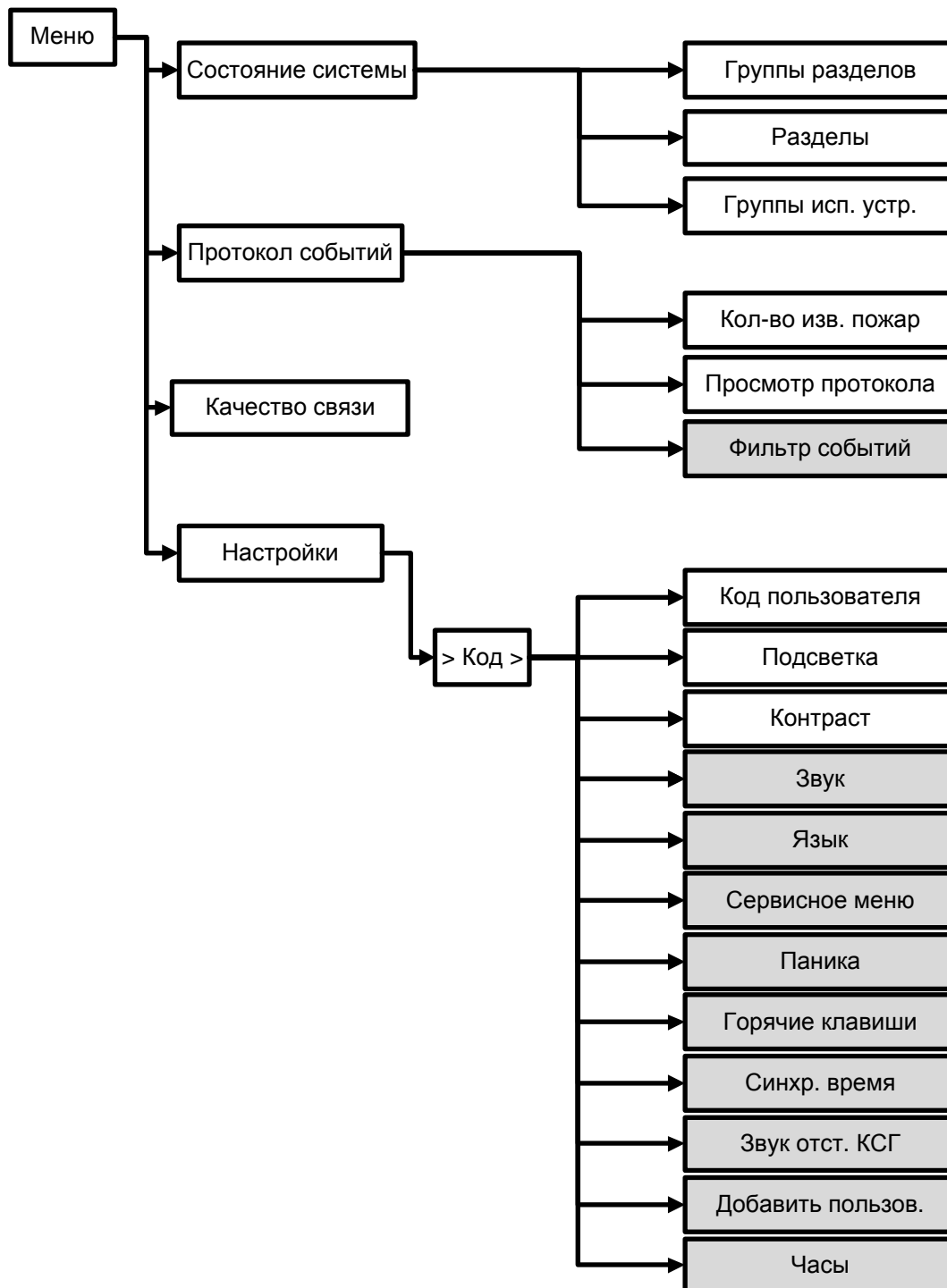

XXX — Изменение опции доступно только пользователю, имеющему права конфигурирования

3.3 Меню "Настройки"

Меню → Настройки → Пользователь → Код ►

Меню служит для изменений опции пульта. Для доступа ко всем опциям пользователь должен иметь права на конфигурирование системы.

► Код пользователя

Изменение кода для текущего пользователя¹.

► Подсветка

Включение/выключение подсветки клавиатуры и экрана.

"Вкл." – подсветка постоянно включена,

"Выкл." – подсветка включается при нажатии любой клавиши и возникновении событий.

► Контраст

Подстройка уровня контрастности ЖК экрана (клавиши <◊>).

► Звук

Включение / выключение звуковых сигналов пульта.

► Язык

Выбор языка (Русский/Английский).

► Сервисное меню

Контроль исправности некоторых функциональных узлов пульта.

► Паника

Включение или отключение передачи события "Паника" при одновременном нажатии клавиш "7" и "9" на пульте.

► Горячие клавиши

Просмотр действий, назначенных на кнопки пульта при нахождении в режиме ожидания (конфигурируется с помощью ПО "Стрелец-Мастер").

► Синхр. время

Тип синхронизации времени ПС-И и КСГ. "Выкл" – пульт считывает показания часов КСГ. "Вкл" – пульт устанавливает показания часов КСГ.

Внимание! Только в одном из устройств сегмента (включая ПК с установленным ПО "Стрелец-Мастер") должна быть включена опция установки показаний часов КСГ.

¹ Необходимо для пользователя наличие разрешения на возможность смены своего кода доступа.

▶ **Звук отст. КСГ**

Включение световой индикации и звуковой сигнализации при обнаружении пультом отсутствия связи с КСГ.

▶ **Добавить пользов.**

Добавление нового пользователя в систему (см. 6.4).

▶ **Часы**

Просмотр или изменение текущего времени и даты часов сегмента. Изменение времени или даты возможно только в том случае, если в пункте "Синхр. время" стоит опция "Вкл".

3.4 Меню "Состояние системы"

Меню → Состояние системы

или

Главное окно пульта → <Состояние>

Предоставляет возможность просмотра и управления состоянием следующих элементов сегмента:

- Группы разделов
- Разделы
- Группы исп. устройств

▶ **Группы разделов**

В меню индицируется состояние имеющихся в сегменте групп разделов. Перемещение по списку выполняется клавишами <◊>. Состояние выделенной группы разделов индицируется пиктограммами в верхней части экрана.

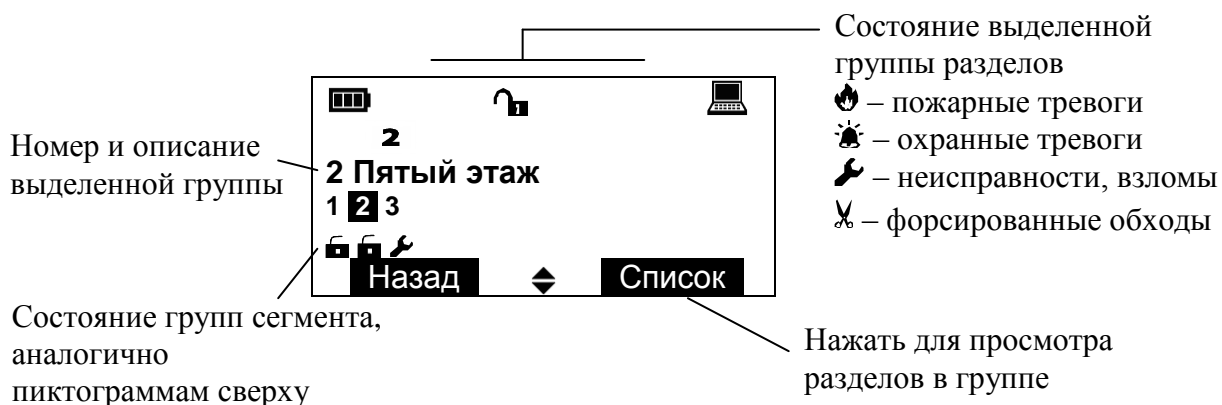

Для управления выделенной группой разделов/разделом следует нажать одну из клавиш <🔒>, <🔓>, <⊗>, <👉> и предъявить номер и код пользователя.

► Разделы

В меню индицируется список имеющихся в системе разделов, для которых пульт имеет права на управление (см. 5.2, опция “Права ПС-И на управление разделами”).

Индикация состояния и управление разделами в меню выполняется аналогично меню “Группы разделов”.



► Группы исп. устр.

Меню управления состоянием групп исполнительных устройств.

Выходы сегмента при программировании объединяются в группы исполнительных устройств (до 64). Если группа выходов включена, то выходы активируются автоматически согласно запрограммированной логике.

Включенные группы отмечены точками на экране. Для включения/выключения групп переместите указатель с помощью клавиш <◊> и нажмите экранную клавишу <Вкл.> / <Выкл.>.



При успешном выполнении команды индикация состояния группы изменится.

3.5 Меню "Протокол событий"

Меню → Протокол событий

Меню служит для просмотра протокола событий сегмента.

► Просмотр протокола

Вход также осуществляется путем нажатия кнопки "▼" из главного окна пульта.

Протокол событий прочитывается пультом из памяти КСГ. Строка события содержит время его наступления. Для просмотра даты события следует нажать кнопку "1" на клавиатуре пульта.

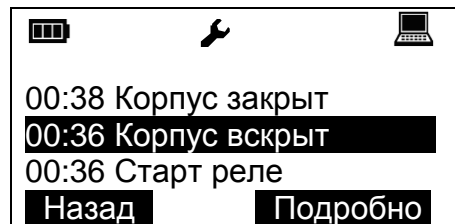

При нажатии экранной клавиши **«Подробнее»** открывается окно с детальным описанием события, включающим дату, время и место события. Номера раздела и устройства сопровождаются текстовыми описаниями.

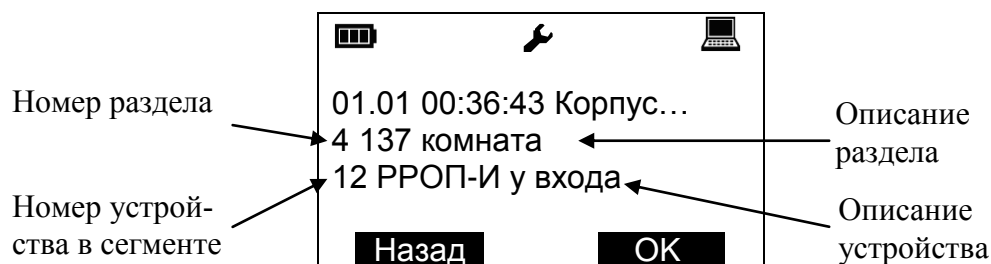

► Фильтр протокола

Настройки фильтрации событий протокола по следующим группам.

- Взятие/Снятие
- Охранная тревога
- Взлом
- Неисправность
- Активизация выходов
- Принуждение
- Паника
- Технологическая тревога

События, которые должны отображаться при просмотре протокола, отмечаются точкой внутри квадрата. Для выбора опции фильтра следует выделить строку с событием и нажать экранную клавишу **«Изменить»**.

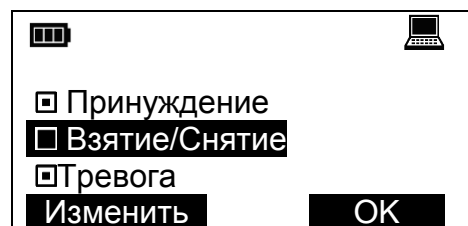

► Кол-во изв. пожар

Отображает текущее количество извещений "Пожарная тревога" в протоколе событий от момента последнего сброса.

Может быть вызвано из главного окна пульта путем нажатия клавиши "1".

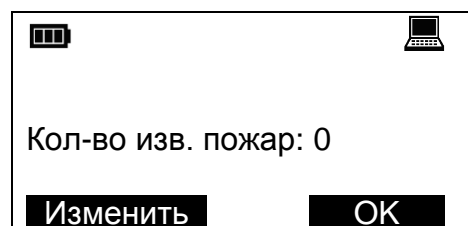

3.6 Меню "Качество связи"

Меню "Качество связи" предназначено для определения качества обмена данными в линии связи. В меню индицируются поля "Трафик", "Ср. трафик" и "Повр. пакетов".

Критериями корректного функционирования линии связи являются значения суммарного трафика и относительное количество повреждённых пакетов в ней.

Значение среднего трафика в линии, индицируемого в поле "Ср. трафик", не должно превышать 30 %.

Внимание! Следует иметь в виду, что индицируемое значение трафика соответствует суммарному трафику, порождаемому всеми устройствами, подключенных к линии связи (в т.ч. и от разных систем).

Количество повреждённых пакетов в линии, индицируемое в поле "Повр. пакетов", не должно превышать значения 1 %.

Для снижения суммарного трафика необходимо снизить количество оборудования, подключенных к линии связи, либо увеличить значения периода передачи контрольных сигналов приборов.

4. УСТАНОВКА

4.1 Монтаж

ПС-И устанавливается на пульте охраны, у входа в охраняемое помещение или в другом месте, удобном для доступа пользователей.

Для монтажа пульта откройте крышку отсека сетевого интерфейса.

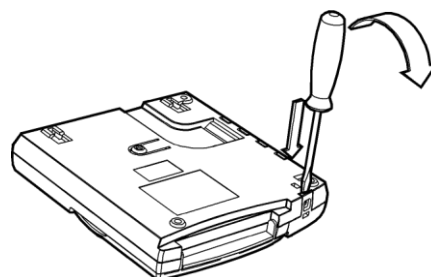

1. Для крепления в стене подготовьте три отверстия согласно разметке.

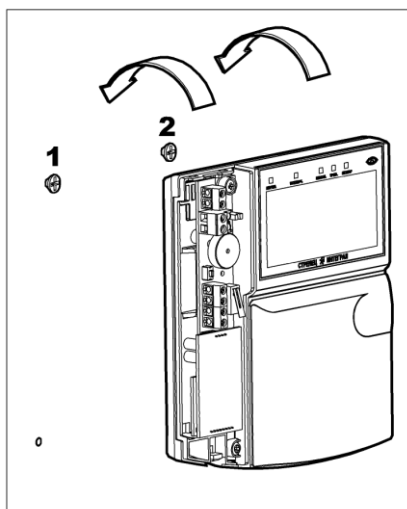
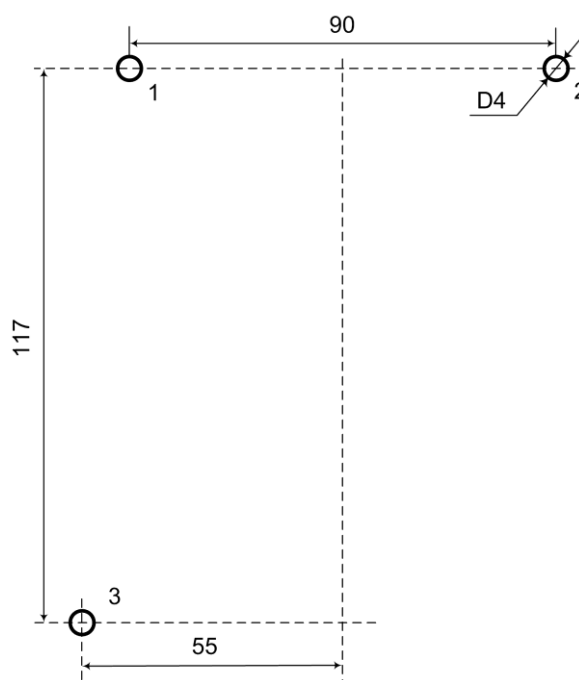

2. Вверните шурупы в отверстия 1 и 2 и навесьте на них пульт.

3. Пропустите соединительные провода через отверстия в основании корпуса (см. 4.2).

4. Для крепления пульта винтите шуруп в отверстие 3 в его нижней части.

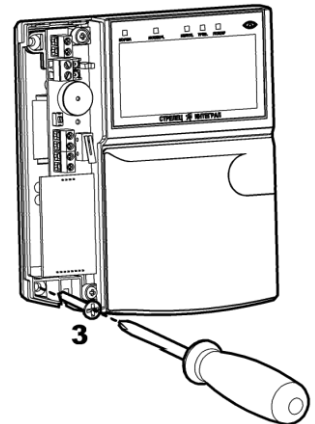

4.2 Подключение

К пульту необходимо подключить линию питания от источника постоянного тока, линию связи интерфейса S2 и провода считывателя карт Proximity (при необходимости).

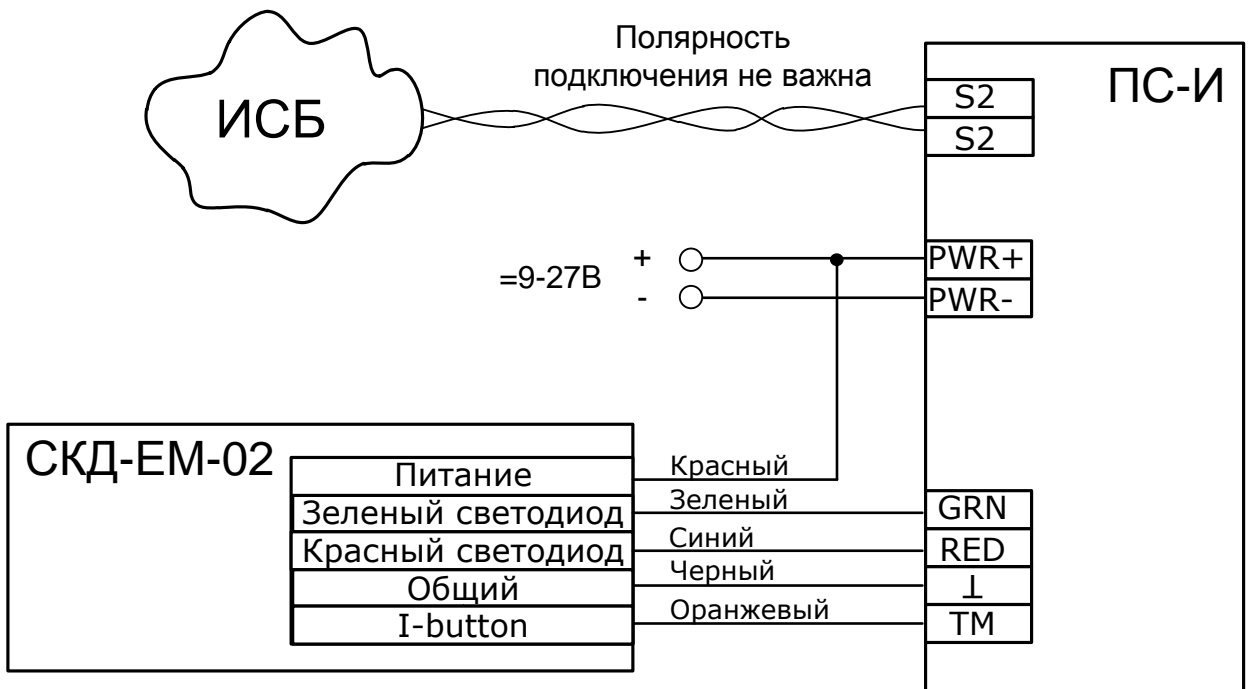

В случае необходимости использования для авторизации ключей Touch-Memory следует подключить провода к считывателю ключей ТМ.

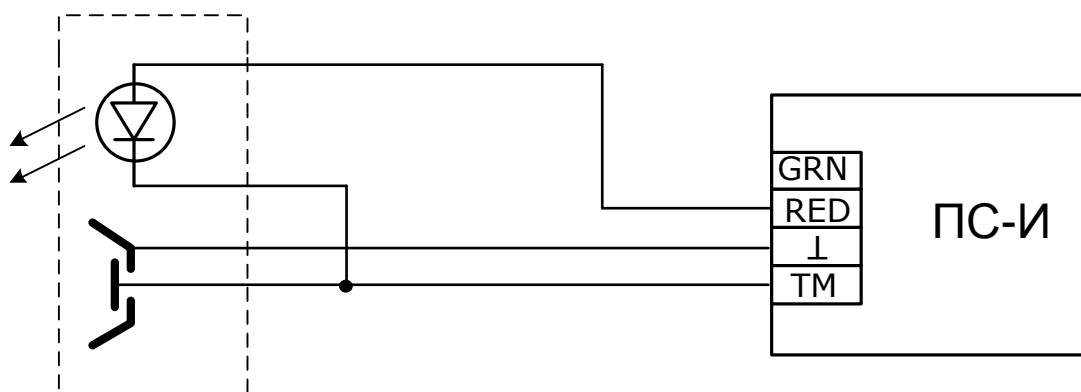

Считыватель ключей Touch Memory

В случае использования сетевой топологии “Шина” и подключении ПС-И к одному из концов шины необходимо установить перемычку “Т”, включив тем самым согласующее сопротивление.

5. ПРОГРАММИРОВАНИЕ

5.1 Общие сведения

Программирование ПС-И выполняется средствами ПО “Стрелец-Мастер”. Для программирования ПС-И необходимо выполнить следующие шаги:

1. Добавить ПС-И в один из сегментов системы.

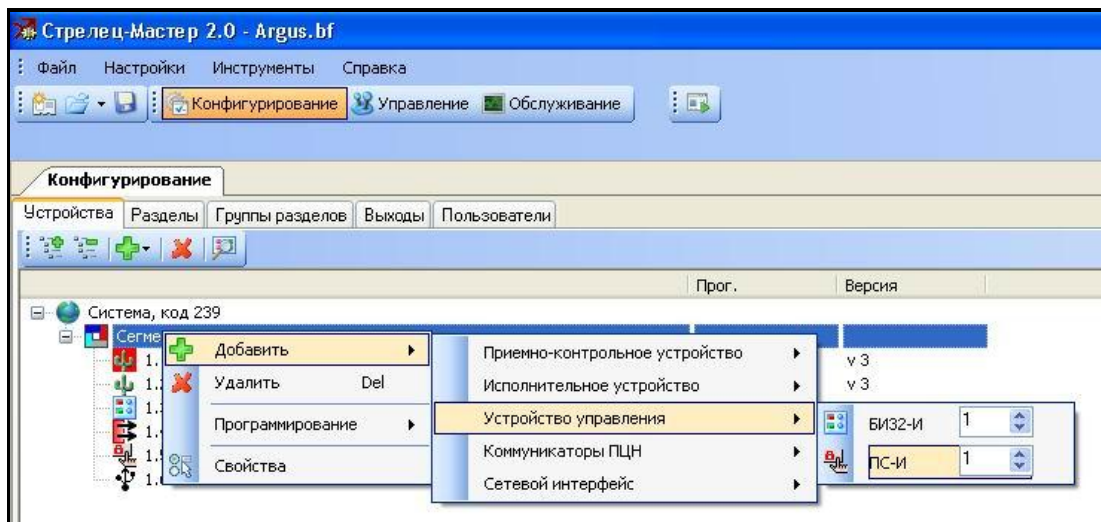

2. Определить элементы, состояние которых должно индцироваться на пиктограммах "1" – "8" ЖК экрана ПС-И. Элементы выбираются из списков имеющих разделов, групп разделов, выходов или устройств.

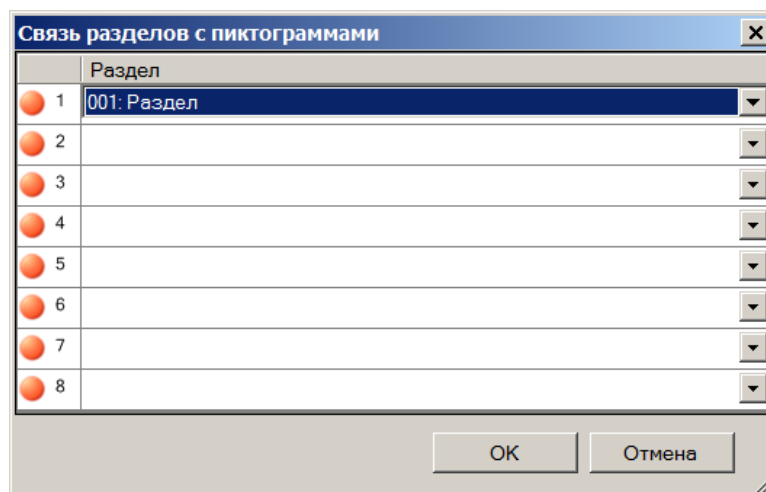
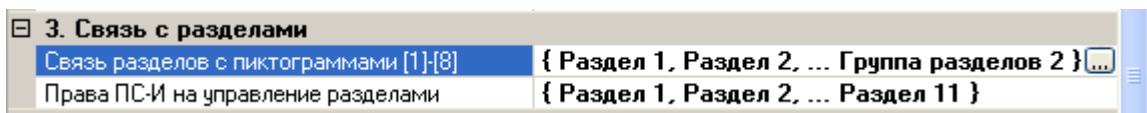

- Установить права на управление разделами (описать список разделов, управление которыми допустимо с этого пульта).

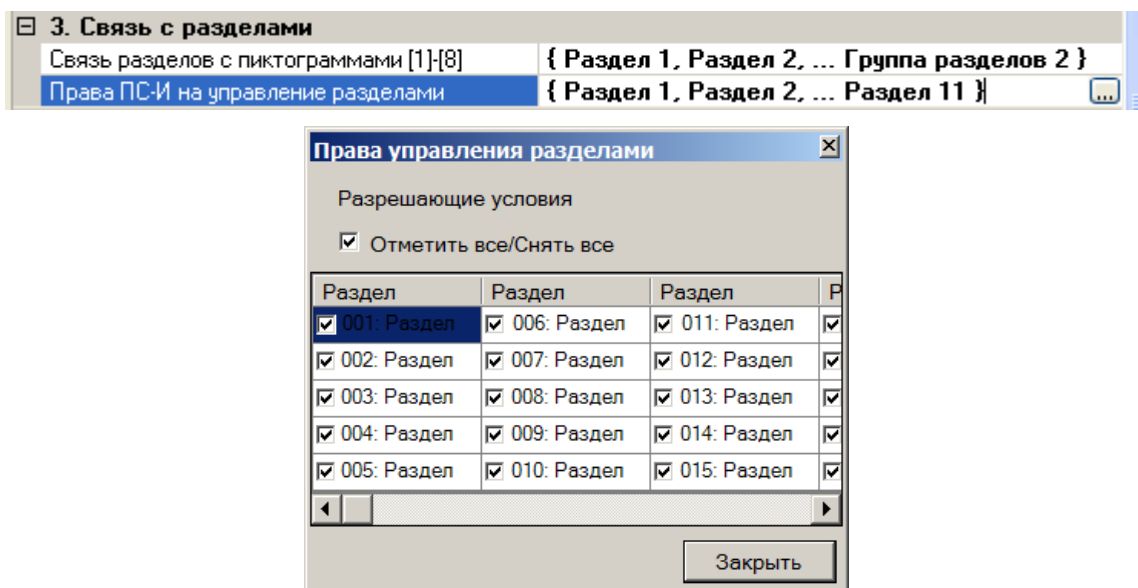

- При необходимости изменить значения других опций устройства (см. п. 5.2).
- Выполнить программирование свойств ПС-И в КСГ стандартным способом согласно руководству по эксплуатации интегрированной системы безопасности "Стрелец-Интеграл" СПНК 425513.039 РЭ.

5.2 Опции ПС-И

Опции БИЗ2-И, а также возможные их значения перечислены в таблице ниже.

Опция	Значения
1. Общие	
Период передачи контрольных сигналов	2с, 4с*, 8с, 16с – период, с которым выполняется передача сигналов контроля связи к КСГ. Для снижения времени контроля устройства возможно снижать период передачи, для снижения трафика (увеличения допустимого количества устройств) – следует его увеличивать.
Период контроля	5с, 10с, 30с*, 60с, выкл. – период, по истечении которого отсутствие связи с устройством вызывает событие “Отсутствие связи”.
2. Цепи контроля	
Контроль вскрытия корпуса	Да* – при вскрытии корпуса передаётся извещение “Взлом” к контроллеру сегмента; Нет – вскрытие игнорируется.
Генерировать сигнал “Паника”	Да* – при одновременном нажатии клавиш “7” и “9” передаётся извещение “Паника” к контроллеру сегмента;

	Нет – одновременное нажатие клавиш “7” и “9” игнорируется.
Тип синхронизации времени	Считывать из КСГ* – пульт индицирует время КСГ; Записывать в КСГ – пульт индицирует показания собственных часов и периодически записывает текущее время в КСГ ¹ .
3. Связь с разделами	
Связь разделов с пиктограммами [1]-[8]	Назначение элементов для индикации на пиктограммах ЖК экрана из числа сущностей сегмента: <ul style="list-style-type: none"> – Раздел – Группа разделов – Группа выходов – Устройство (вход/выход)
Права ПС-И на управление разделами	Определение списка разделов, управление которыми допустимо с данного пульта
4. Индикация	
Язык экранных меню	Русский* , English
Подсветка ЖК индикатора	Постоянно включена* – светодиодная подсветка зелёного цвета включена, потребляя ток около 10 мА (при 12 В); Включается при нажатии клавиш – ток потребления может быть сэкономлен за счёт отключения подсветки при неактивности пульта
Режим индикации светодиода ТМ	TouchMemory ключи – активный уровень напряжения – лог. “1”; Proximity карты* – активный уровень напряжения – лог. “0”.
Звуковая индикация отсутствия связи с КСГ	Да* – при обнаружении отсутствия связи с КСГ включается индикация и звуковая сигнализация пульта; Нет – отсутствие связи игнорируется.
5. Звуковая сигнализация	
Разрешение звука	Звук включен* – появление тревог и неисправностей сопровождается звуковой сигнализацией; Звук отключен – звуковая сигнализация отключена.
Ограничение звука по времени	2 минуты* – звуковая сигнализация отключается по истечении 2 мин до появления нового события; Нет – звук включён до снятия/сброса тревог/неисправностей (или нажатия кнопки “ЗВУК”).

¹ Опция должна быть включена только у одного из устройств сегмента!

6. Показывать в протоколе событий	
Снятие/Взятие	Фильтр индикации событий сегмента на пульте Да – событие индицируется; Нет – событие скрывается.
Снятие под принуждением	
Тревога пожарная и охранная	
Тревога технологическая	
Паника	
Активация выходов	
Взлом	
Неисправность	
Примечание: * – значение по умолчанию.	

5.3 Изменение опций с пульта

Некоторые опции пульта могут быть изменены из меню “Настройки” (см. 3.3). Для входа в это меню необходимо предъявление номера и кода пользователя. Изменять опции пульта имеют возможность только пользователи с правами на конфигурирование сегмента.

Следует иметь в виду, что после изменения опций с пульта может возникнуть рассинхронизация сведений об опциях ПС-И, имеющихся в пульте и в ПО “Стрелец-Мастер”. Поэтому, после программирования опций с пульта перед выполнением операций с ПО “Стрелец-Мастер” рекомендуется выполнить чтение настроек ПС-И.

6. ПОРЯДОК РАБОТЫ

6.1 Общие сведения

Пульт индицирует состояние оборудования на основе информации, считываемой из контроллера сегмента.

Изменение состояния оборудования индицируются пультом во всплывающих окнах с информацией о возникших событиях.

Сообщения о событиях охранной и пожарной тревоги, неисправностей, взломов и проч. сопровождаются световой индикацией, изменением цвета подсветки экрана и звуковой сигнализацией.

Выключение звуковой сигнализации о возникших событиях неисправности или тревоги произойдет автоматически по истечении 2 мин либо при нажатии любой клавиши пульта.

При нажатии экранной клавиши «Инфо» на экране отобразится подробная информация о возникшем событии.

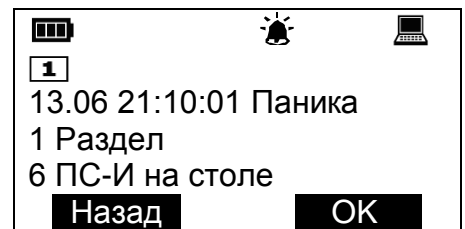

Контроль состояния сегмента осуществляется на основе пиктограмм в верхней части экрана, а также с помощью меню "Состояние".

История возникновения событий сохраняется в протоколе событий КСГ (4096 событий). Просмотр протокола выполняется в меню "Протокол событий".

Пульт имеет возможность выполнения следующих операций управления.

1	Разделы и группы разделов	Постановка на охрану
2		Снятие с охраны
3		Снятие с признаком под принуждением
4		Перевзятие на охрану
5		Сброс пожаров и неисправностей
6	Группы исполнительных устройств	Включение группы
7		Отключение группы
8	Пользователи	Добавление пользователей в сегмент
9		Изменение кода пользователя
10	Другое	Передача события "ПАНИКА"
11		Установка времени сегмента

6.2 Управление разделами и группами разделов

С пульта возможно управление только теми разделами и группами разделов, которые разрешены в его свойствах с ПО “Стрелец-Мастер” (см. 5.1).

Операции управления над разделами и группами разделов выполняются путём нажатия специальных клавиш и ввода номера и кода пользователя.

Операция	Клавиша	Номер пользователя	Код пользователя
Поставить на охрану	<🔒>	От 0 до 2047, заканчивая <OK>	От 0 до 6 цифр
Снять с охраны	<🔓>		
Снять с охраны с признаком “под принуждением”			
Сбросить пожарные тревоги и неисправности	<0 X>		
Перевзять на охрану	<5>		

Вместо ввода номера и кода пользователя возможно после нажатия клавиши предъявить к считывателю пульта зарегистрированный ключ TouchMemory / карту Proximity.

При таком способе операция управления выполняется над **всеми разделами** сегмента, для которых выполнены условия:

1. Раздел находится в списке разрешённых для управления пользователем.
2. Раздел находится в списке разрешённых для управления с пульта.

В отличие от описанного выше **группового** способа управления возможно также **раздельное** управление элементами из меню "Состояние" (см. 3.4). В этом случае в окнах меню необходимо выбрать необходимый раздел или группу разделов и нажать нужную быструю клавишу. Операция выполняется после предъявления номера и кода пользователя.

Особенности выполнения постановки на охрану

Постановка на охрану выполняется только при условии, что ни один из разделов, подлежащих постановке не "нарушен". При наличии таких разделов на экране отобразится всплывающее окно с указанием его номера и описания.



При постановке на охрану с обходом (исключением) на экране отобразится сообщение с номером и описанием исключённого извещателя (шлейфа) и в верхней части экрана индицируется пиктограмма .

Особенности выполнения снятия с охраны под принуждением

Снятие разделов с признаком “под принуждением” выполняется, когда злоумышленник вынуждает пользователя снять объект с охраны и пользователь желает скрытно сообщить об этом на пульт централизованного наблюдения.

Для снятия с охраны разделов под принуждением необходимо выполнить обычную операцию снятия с охраны, но при этом следует использовать цифровой код пользователя, последняя цифра которого отличается на единицу от действующего кода пользователя (например, вместо кода “1234” следует использовать “1233” или “1235”).

При снятии под принуждением разделы снимаются с охраны в обычном режиме, индикация соответствует индикации при обычном снятии с охраны, но в протоколе событий КСГ формируется сообщение о принуждении¹.

Особенности выполнения “перевзятия” на охрану

Операция “перевзятия” на охрану выполняется для обеспечения возможности сброса тревог в разделах (охранных и технологических) без снятия их с охраны.

Операция может быть полезна, например, для разграничения полномочий выполнения операций управления в общественных зданиях, когда у собственников помещений имеются права на постановку и снятие помещений с охраны, а у обслуживающего персонала - только на сброс тревог в этих помещениях.

Для выполнения перевзятия разделов необходимо, чтобы они не находились в состоянии “нарушено”.

6.3 Управление группами исполнительных устройств

Управление группами исполнительных устройств выполняется для разрешения / запрета автоматической активации выходов ИСБ “Стрелец-Интеграл” (релейных выходов, выходов “Открытый коллектор”, устройств пожарной автоматики и проч.). Если группа выходов включена, то выходы активируются автоматически согласно запрограммированной логике. В противном случае выходы могут быть активированы только вручную с помощью команды “Старт реле”.

Управление группами выходов выполняется из меню “Состояние->Группы исп. устройств” (возможен также быстрый переход из главного меню путём нажатия клавиши <  >).

¹ В настройках фильтра событий ПС-И не должна быть установлена опция “Показывать в протоколе событий снятие под принуждением” (см. 5.2).

Для изменения состояния группы выходов необходимо выбрать её и нажать экранную клавишу "Вкл." если группу требуется включить или "Выкл." в противном случае.

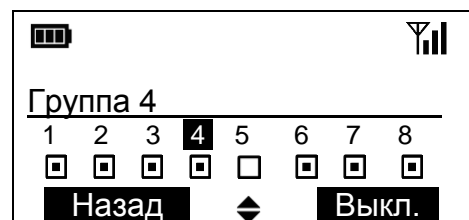

6.4 Другие операции

Экстренный вызов – “Паника”

Экстренный вызов используется для экстренной передачи сообщения о тревоге на пульт централизованного наблюдения или для запуска оповещения при возникновении внештатной ситуации.

Для передачи события "Паника" необходимо нажать на клавиши <🚨 7> и <9 🚨> пульта одновременно.

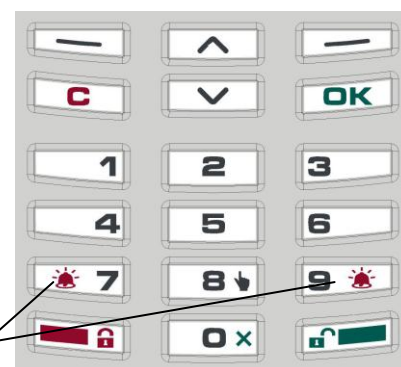

Нажмите одновременно
в случае
экстренной тревоги

После передачи сигнала к КСГ пульт квитирует это включением световой индикации и звуковой сигнализации¹.

Для сброса события “Паника” необходимо выполнить команду "Снятие с охраны" для раздела ПС-И.

Смена пользователем своего кода

Пользователи системы имеют возможность смены своего кода доступа.

Для смены кода пользователя перейдите в меню:

Меню → Настройки → Код → Код пользователя

Далее, нажмите экранную клавишу < **Изменить** >.

После ввода нового кода пользователя появится всплывающее окно с просьбой о подтверждении нового кода пользователя.

После успешного повторения код пользователя заменится введённым.

¹ Квитирование пультом сигнала “Паника” возможно отключить в опциях фильтра событий ПС-И.

Добавление нового пользователя

С помощью пульта возможно добавление нового пользователя в одну из имеющихся групп пользователей.

Для добавления нового пользователя в группу перейдите в меню:

Меню → Настройки → Код → Добавить пользов.

Выберите имеющуюся в КСГ группу пользователей (от 1 до 512).

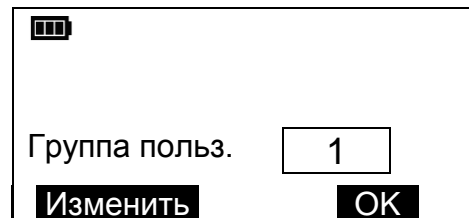

Скриншот меню выбора группы пользователей. Вверху три вертикальные линии. Текст: "Группа польз." с полем ввода, содержащим цифру "1". Внизу две кнопки: "Изменить" и "ОК".

Введите код пользователя (подтвердив его значение дважды) или поднесите к считывателю новый ключ Touch Memory / карту Proximity.

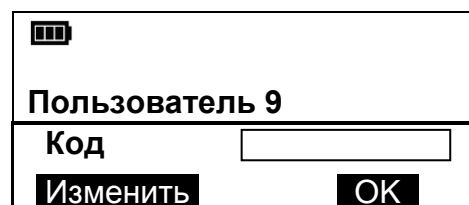

Скриншот меню ввода кода пользователя. Вверху три вертикальные линии. Текст: "Пользователь 9". Ниже текст: "Код" с пустым полем ввода. Внизу две кнопки: "Изменить" и "ОК".

Дополнительная информация

Технические параметры пульта

Габаритные размеры – 130x145x30 мм

Масса – не более 0,3 кг

Диапазон рабочих температур – -10..+55 °С

Относительная влажность при работе – до 93 % при 40 °С

Диапазон температур при транспортировании – -50..+55 °С

Относительная влажность при транспортировании – до 95 % при 40 °С

Степень защиты оболочки – IP41

Устойчивость к электромагнитным помехам – УК2, УЭ1 и УИ1 III степени жёсткости (по ГОСТ Р 50009-2000 и НПБ 57-97)

Защита человека от поражения электрическим током – класс 0 по ГОСТ 12.2.007.0

Конструкция удовлетворяет требованиям безопасности ГОСТ 12.2.007.0-85, ГОСТ Р МЭК 60065-2002 в аварийном режиме работы и при нарушении правил эксплуатации

Средняя наработка на отказ - не менее 60000 ч

Средний срок службы – не менее 8 лет

Адрес предприятия-изготовителя

197342, Санкт-Петербург, Сердобольская, д.65А

ЗАО "Аргус-Спектр"

тел./факс: 703-75-01, 703-75-05, тел.: 703-75-00

E-mail: mail@argus-spectr.ru

www.argus-spectr.ru

Редакция 1.0

10.11.2010