

**SAMSUNG TECHWIN**

# **Камера Smart Dome**

**Руководство пользователя**

SCP-3430H



**SAMSUNG**

**SAMSUNG**



## ВНИМАНИЕ

ОПАСНОСТЬ ПОРАЖЕНИЯ  
ЭЛЕКТРИЧЕСКИМ ТОКОМ. НЕ ОТКРЫВАТЬ



**ВНИМАНИЕ:** ВО ИЗБЕЖАНИЕ ПОРАЖЕНИЯ ЭЛЕКТРИЧЕСКИМ ТОКОМ, НЕ СНИМАЙТЕ ЗАДНИЮ КРЫШКУ. ВНУТРИ НЕТ ДЕТАЛЕЙ, ОБСЛУЖИВАЕМЫХ ПОЛЬЗОВАТЕЛЕМ. ДЛЯ ТЕХНИЧЕСКОГО ОБСЛУЖИВАНИЯ ОБРАЩАЙТЕСЬ К КВАЛИФИЦИРОВАННОМУ СПЕЦИАЛИСТУ.



Этот символ обозначает, что внутри устройства имеется опасное напряжение, которое может привести к поражению электрическим током.



Этот символ указывает, что в документации на изделие имеется важная инструкция по его использованию или обслуживанию.

## ПРЕДУПРЕЖДЕНИЕ

- Во избежание повреждений, следствием которых может быть пожар или поражение электрическим током, не допускайте попадания данного изделия под дождь или в условия высокой влажности.

## ПРЕДУПРЕЖДЕНИЕ

1. Пользуйтесь только стандартным блоком питания, который указан в листе спецификаций. Использование любого другого блока питания может привести к пожару, поражению электрическим током или к повреждению изделия.
2. Неправильное подключение блока питания или замена батареи может привести к взрыву, пожару, поражению электрическим током или к повреждению изделия.
3. Не подключайте несколько видеокамер к одному блоку питания. Превышение нагрузочной способности блока питания может привести к его перегреву или к пожару.
4. Надежно вставьте вилку сетевого шнура в розетку сети переменного тока. ненадежное подключение может привести к пожару.
5. При установке видеокамеры закрепите ее прочно и надежно. Падение видеокамеры может привести к травме.
6. Не кладите сверху на видеокамеру токопроводящие предметы (например, отвертки, монеты и другие металлические предметы) и не ставьте на нее наполненные водой сосуды. невыполнение этих требований может привести к пожару, поражению электрическим током или к травмам в результате падения этих предметов.
7. Не устанавливайте изделие во влажных, запыленных или покрытых копотью помещениях. невыполнение этого требования может привести к пожару или к поражению электрическим током.

8. Если вы почувствуете необычный запах или обнаружите дым, выходящий из изделия, прекратите эксплуатацию. В этом случае следует немедленно отсоединить изделие от источника питания и связаться с сервисным центром. Продолжение эксплуатации изделия в таком состоянии может привести к пожару или к поражению электрическим током.
9. При обнаружении неисправности в изделии свяжитесь с ближайшим сервисным центром. Никогда не разбирайте данное изделие и не вносите изменений в его конструкцию. (Компания SAMSUNG не несет ответственности за проблемы, возникшие в результате внесения изменений в конструкцию изделия или попыток самостоятельно выполнить ремонт изделия).
10. При чистке изделия не разбрызгивайте на него воду. Это может привести к пожару или к поражению электрическим током.
11. Исключите возможность попадания на устройство прямого воздушного потока из кондиционера. В противном случае из-за различия между внутренней и внешней температурой внутри купольной видеокамеры может конденсироваться влага.
12. При установке этого устройства в зоне низкой температуры (например, в холодном помещении) необходимо запечатать силиконом трубы электропроводки, чтобы воздух не попал внутрь корпуса. В противном случае сжатый влажный воздух может попасть внутрь корпуса. Из-за различия между внутренней и внешней температурой внутри устройства может собраться влага или пар.

## ВНИМАНИЕ

1. Не роняйте на изделие никакие предметы и не ударяйте по нему. Не устанавливайте изделие в местах с сильной вибрацией или вблизи источников магнитного поля.
2. Не устанавливайте изделие в помещениях с высокой температурой (выше 50° С), пониженной температурой (ниже -10°С) или высокой влажностью. Это может привести к возгоранию или поражению электрическим током.
3. Если вы хотите переместить ранее установленное изделие на новое место, отключите перед этим питание изделия.
4. Во время грозы отсоедините шнур питания видеокамеры от розетки сети переменного тока. Невыполнение этого требования может привести к пожару или к повреждению изделия.
5. Устанавливайте изделие так, чтобы на него не падал прямой солнечный свет и чтобы рядом не было источников, излучающих тепло. Это может привести к пожару.
6. Изделие должно устанавливаться в помещении с хорошей вентиляцией.
7. Избегайте направлять видеокамеру прямо на очень яркие объекты, например, на солнце, так как это может привести к повреждению матрицы ПЗС, формирующей изображение.
8. Изделие должно быть защищено от воздействия капель или брызг воды и на него нельзя помещать наполненные водой сосуды, например, вазы с цветами.
9. Вилка сетевого шнура используется в качестве отсоединяющего от питания устройства и к ней всегда должен быть обеспечен легкий доступ.
10. При использовании камеры на открытом воздухе внутри корпуса может образоваться конденсат из-за разницы температур внутри корпуса и снаружи. В связи с этим рекомендуется устанавливать камеру внутри помещений. При наружной установке камеры используйте встроенный вентилятор и нагреватель.

## ВАЖНЫЕ ПРАВИЛА ТЕХНИКИ БЕЗОПАСНОСТИ

---

1. Прочтите эти правила.
2. Сохраните эти правила.
3. Принимайте во внимание все предупреждения.
4. Следуйте всем правилам.
5. Не используйте изделие вблизи воды.
6. Чистите изделие только сухой салфеткой.
7. Не загромождайте никакие вентиляционные отверстия. Выполните установку изделия в соответствии с инструкциями изготовителя.
8. Не устанавливайте изделие рядом с источниками тепла, такими, как радиаторы, решетки системы отопления, или другими устройствами, которые генерируют тепло (включая усилители).
9. В целях безопасности не отказывайтесь от использования вилок поляризованного или заземляющего типа. Вилка поляризованного типа имеет два ножевых контакта, один из которых шире другого. Вилка заземляющего типа имеет два контакта и третий заземляющий штырь. Широкое лезвие третьего заземляющего штыря предусмотрено для вашей безопасности. Если вилка поставляемого вместе с аппаратом шнура питания не подходит для вашей розетки, попросите опытного электрика заменить старую розетку.
10. Не наступайте на шнур питания и не допускайте его защемления, особенно вблизи от штепсельной вилки, в месте подключения к розетке и там, где шнур выходит из изделия.
11. Пользуйтесь только теми приспособлениями/ принадлежностями, которые рекомендованы изготовителем.
12. Используйте устройство только с тележкой, подставкой, штативом, кронштейном и столом, указанными производителем или приобретенными вместе с устройством. Во избежание травм вследствие опрокидывания тележки с устройством соблюдайте осторожность при ее передвижении.
13. Отсоединяйте устройство от сети во время грозы или если оно не используется в течение длительного времени.
14. Все работы, связанные с техническим обслуживанием изделия, должны выполняться квалифицированными специалистами по техническому обслуживанию. Обслуживание изделия требуется выполнять, когда изделие получило какое-либо повреждение, например, был поврежден его шнур питания или вилка шнура питания, внутрь изделия попала жидкость или посторонние предметы, изделие подверглось воздействию дождя или влаги, изделие не работает должным образом, а также после падения изделия.



<b>ОБЗОР</b>	4	Важные правила техники безопасности
2	5	содержание
	6	Функции
	6	Комплект поставки
	7	Общий обзор
<b>УСТАНОВКА И ПОДКЛЮЧЕНИЕ</b>	8	Дополнительные Принадлежности Для Установки
8	10	Меры Предосторожности
	10	Подготовка
	11	Установка
	14	Первоначальная Настройка
	17	Подключение К Другому Устройству
<b>НАСТРОЙКА</b>	20	Использование Контроллера Клавиатуры
20	21	Основное Меню
	22	Профиль
	24	Настр. Камеры
	33	Интеллектуальное Видео
	35	Частная Зона
	36	Предуст.
	38	Уст. Авто Перемещения
	42	Установка Зоны
	43	Настройка Тревог
	45	Устан. Часов
	45	Др. Настройки
	47	Связь
	48	Инф. О Системе
<b>ПРИЛОЖЕНИЕ</b>	49	Клавиши Быстрого Доступа
49	50	Технические Характеристики
	52	Внешний Вид Устройства

# обзор

## ФУНКЦИИ

- Применяется самая современная технология цифровой обработки сигнала и используется функция полной цифровой обработки изображения и специальный алгоритм с высоким разрешением 600 линий.
- Высокоэффективная камера наблюдения, оснащенная объективом с увеличением x43 и устройством цифрового увеличения IC, позволяет увеличивать изображение максимум в 688 раз.
- Функция WDR (РАСШИРЕННЫЙ ДИНАМИЧЕСКИЙ ДИАПАЗОН) на всем экране независимо от яркости.
- Функция ДЕНЬ/НОЧЬ для автоматического переключения из режима цветного изображения в режим черно-белого изображения с целью увеличения чувствительности видеокамеры в ночное время или в условиях плохой освещенности.
- Функция регулировки баланса белого, которая обеспечивает регулировку яркости изображения в зависимости от типа источника света.
- Функция компенсации встречной засветки, используемая при наблюдении в лучах прожекторов или при очень высокой освещенности.
- Функция автофокусировки для автоматического отслеживания движущихся объектов и выполнения фокусировки на этих объектах.
- Функция защиты от вторжения в частную жизнь. С помощью этой функции определенная область контролируемой зоны становится недоступной для наблюдения.
- Функция ПАНОРАМИРОВАНИЯ/НАКЛОНА для точного и быстрого управления зоной наблюдения.

## КОМПЛЕКТ ПОСТАВКИ

Проверьте наличие всех принадлежностей в комплекте поставки камеры.



Камера



Корпус

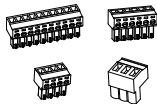

Разъемам



Руководство пользователя



Смазка



Заглушка и Втулка

## КАМЕРА

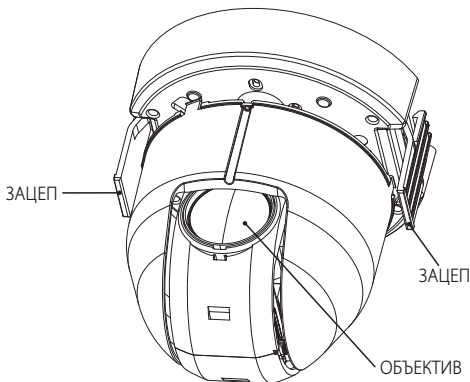

## РАМА ДЛЯ КРЕПЛЕНИЯ

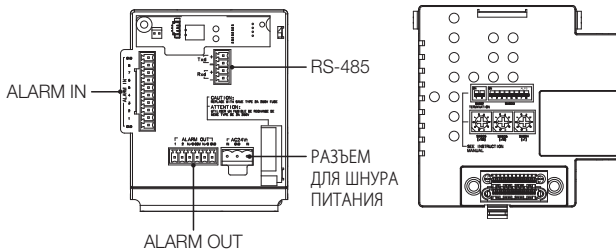

- ЗАГРЯЗНЕННУЮ ПОВЕРХНОСТЬ ОБЪЕКТИВА ТРЕБУЕТСЯ ОСТОРОЖНО ПРОТЕРЕТЬ ТКАНЬЮ, СМОЧЕННОЙ ЭТИЛОВЫМ СПИРТОМ.

# установка и подключение

---

## ДОПОЛНИТЕЛЬНЫЕ ПРИНАДЛЕЖНОСТИ ДЛЯ УСТАНОВКИ

---

Для упрощения установки можно приобрести дополнительные принадлежности.

1. АДАПТЕР ДЛЯ НАСТЕННОГО КРЕПЛЕНИЯ (SCX-300WM)  
Этот адаптер используется для настенной установки устройств SMART DOME CAMEA.

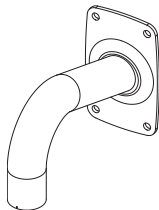

2. АДАПТЕР ДЛЯ УСТАНОВКИ НА ПОТОЛКЕ (SCX-300CM)  
Этот адаптер используется для установки устройств SMART DOME CAMEA на бетонном потолке.

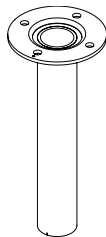

3. АДАПТЕР ДЛЯ УСТАНОВКИ НА СТОЛБЕ (SCX-300PM)  
Этот АДАПТЕР (SCX-300WM) предназначен для установки на столбе диаметром более 80 мм.

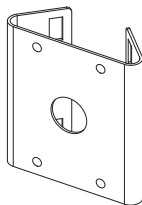



4. АДАПТЕР ДЛЯ УСТАНОВКИ В УГЛУ (SCX-300KM)  
Это АДАПТЕР (SCX-300WM) предназначен для настенной установки в углу.

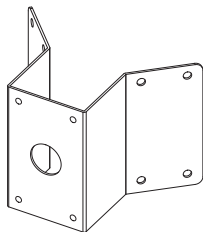

5. УСТАНОВКА НА ПАРАПЕТЕ (ДЛИННОМ)  
(SCX-300LM)  
Этот набор для установки используется для установки устройств SMART DOME CAMEA на парапете.

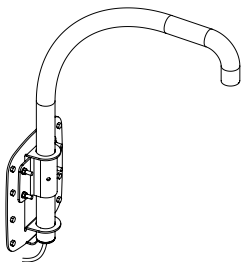

# установка и подключение

---

## МЕРЫ ПРЕДОСТОРОЖНОСТИ

---

1. Выберите место для установки, способное выдержать четырехкратный вес устройства.
2. Во время установки не подпускайте близко людей, чтобы предотвратить возможные травмы.  
Перед установкой уберите ценные предметы в безопасное место.

## ПОДГОТОВКА

---

Пропустите все внешние кабели через **ТРУБКУ** или **УСТАНОВОЧНОЕ** отверстие адаптера кронштейна.

Оберните вокруг отверстия для винта в **КОРПУСЕ**, используя тефлоновую ленту.

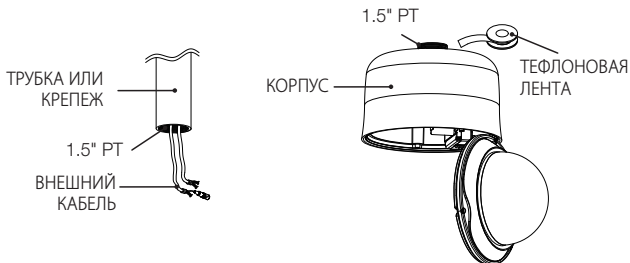

## УСТАНОВКА

1. Нажмите на **ЗАЩЕЛКИВАЮЩИЙСЯ РАЗЪЕМ АДАПТЕРА** в **КОРПУСЕ**, чтобы открыть деталь **АДАПТЕРА**, а затем вставьте все внешние кабели в **КОРПУС**. Закрепите **КОРПУС** на **ТРУБКЕ** или **КРЕПЕЖЕ**, повернув его по часовой стрелке. (Крепко скрепите два компонента, чтобы **КОРПУС** держался прочно.)



2. Подсоедините внешние кабели к **РАЗЪЕМАМ (ALARM IN, ПИТАНИЯ, RS-485, ALARM OUT)** и подсоедините **РАЗЪЕМ** к **АДАПТЕРУ**. Подсоедините кабель к **РАМЕ ДЛЯ КРЕПЛЕНИЯ** и закройте **АДАПТЕР**.

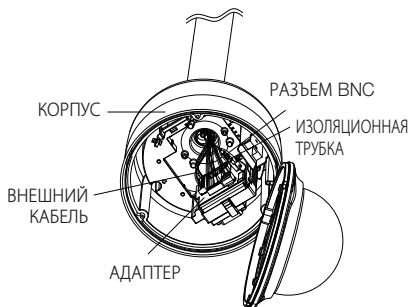
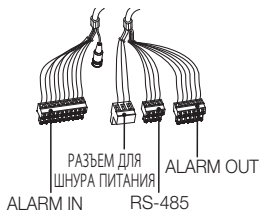

- Затем поместите **РАЗЪЕМ BNC** в **ИЗОЛЯЦИОННУЮ ТРУБКУ**. Воспользуйтесь изоляционной лентой и заклейте край **ИЗОЛЯЦИОННОЙ ТРУБКИ** таким образом, чтобы **РАЗЪЕМ BNC** не выступал за границы **ИЗОЛЯЦИОННОЙ ТРУБКИ**. Более подробные сведения о подсоединении кабелей см. в разделе **Подключение кабеля адаптера**. (стр. 19)

# установка и подключение

Следует иметь в виду, что прилагаемые **ВТУЛКИ** предназначены для установки на улице, где они будут подвержены воздействию влажности через **ТРУБКУ** или **КРЕПЕЖ**. Для предотвращения попадания влаги используйте **ВТУЛКУ** при установке **КОРПУСА**.

- Перед сборкой нанесите соответствующее количество смазки на **ВТУЛКУ**, а затем пропустите кабели через каждое отверстие втулок. Для закрытия отверстий, через которые не проходят кабели, используйте **ЗАГЛУШКИ**.
- Соберите **ВТУЛКИ** с верхней стороны **КОРПУСА** внутри, как показано на следующем рисунке. Быстро равномерно надавите на **ВТУЛКУ**, чтобы прочно закрепить ее в **КОРПУСЕ**, как показано на рисунке.

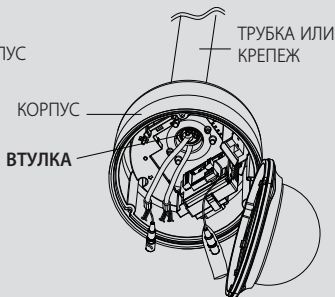
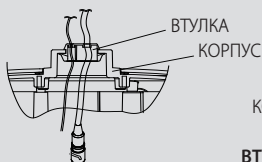
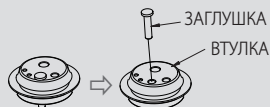
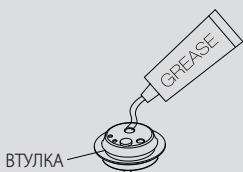

3. Скрутите **КОНТРОВОЧНУЮ ПРОВОЛОКУ КАМЕРЫ** на **ПРОВОЛОЧНОЙ СКОБЕ РАМЫ ДЛЯ КРЕПЛЕНИЯ**. Расположите **РАЗЪЕМ 22P КАМЕРЫ** на одной линии с аналогичным разъемом **АДАПТЕРА**. Нажмите на **ЗАЦЕПЫ** с двух сторон **КАМЕРЫ** в направлении **ДЕРЖАТЕЛЯ РАМЫ ДЛЯ КРЕПЛЕНИЯ**, чтобы закрепить их. Убедитесь, что оба **ЗАЦЕПА** установлены до "**щелчка**" и закреплены на **ДЕРЖАТЕЛЕ** соответствующим образом.

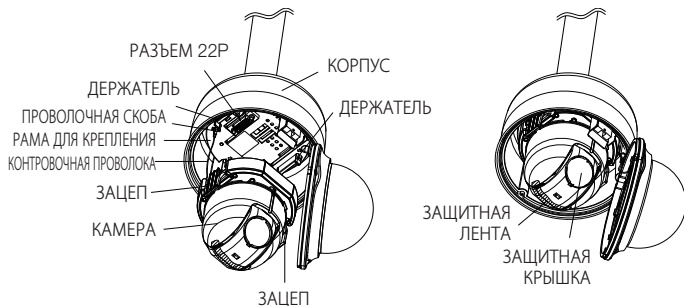

- После завершения установки удалите с объектива **ЗАЩИТНУЮ КРЫШКУ** и **ЗАЩИТНУЮ ЛЕНТУ**.

4. Совместите все 3 **ВИНТА КРЫШКИ КУПОЛА** соответственно с 3 **ОТВЕРСТИЯМИ ПОД ВИНТЫ КОРПУСА** и соедините **КРЫШКУ КУПОЛА** и **КОРПУС**. Во время сборки обратите внимание на следующее.

- Вставьте и проложите **КОНТРОВОЧНУЮ ПРОВОЛОКУ** в **КОРПУС**, не нарушая работу камеры.
- Убедитесь, что компонент **КУПОЛ ПРОКЛАДКИ** не отделился от **КУПОЛА КРЫШКИ**. (Если **КУПОЛ ПРОКЛАДКИ** неправильно собран, то в этом случае будет нарушена герметичность системы.)

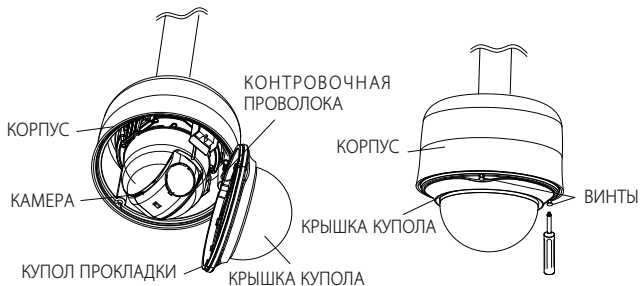

# установка и подключение

## ПЕРВОНАЧАЛЬНАЯ НАСТРОЙКА

### Настройка адреса камеры

В качестве адреса камеры можно использовать значения SW606, SW605 и SW604. Адрес можно указать в диапазоне от 0 до 255, где сотни задаются с помощью SW606, десятки - с помощью SW605, а единицы - с помощью SW604. Пример.) Адрес камеры: чтобы задать в качестве адреса 1, выполните действия, представленные на рисунке ниже.

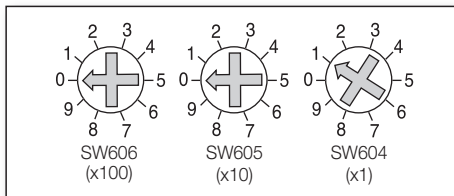

### Настройка протокола связи

Протокол связи задается PIN-кодами #1~#4 SW603.

PIN Comp	PIN1	PIN2	PIN3	PIN4	PIN7
A	OFF	OFF	OFF	OFF	OFF
B	ON	OFF	OFF	OFF	OFF
C	OFF	ON	OFF	OFF	OFF
D	ON	ON	OFF	OFF	OFF
E	OFF	OFF	ON	OFF	OFF
---	ON	OFF	ON	OFF	OFF
---	OFF	ON	ON	OFF	OFF
H	ON	ON	ON	OFF	OFF
I	OFF	OFF	OFF	ON	OFF
J	ON	OFF	OFF	ON	OFF
---	OFF	ON	OFF	ON	OFF
---	ON	ON	OFF	ON	OFF
---	OFF	OFF	ON	ON	OFF
N	ON	OFF	ON	ON	OFF
O	OFF	ON	ON	ON	OFF
P	ON	ON	ON	ON	OFF
Q	OFF	OFF	OFF	OFF	ON
R	ON	OFF	OFF	OFF	ON

A : SAMSUNG ПОЛУДУПЛЕКС  
B : SAMSUNG ДУПЛЕКС

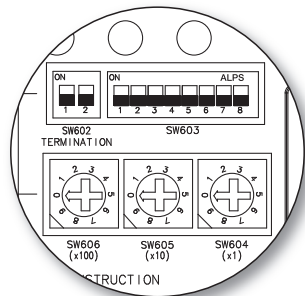

<Нижняя сторона держателя камеры>

## Настройка скорости передачи в бодах

Скорость передачи в бодах настраивается с использованием PIN-кодов #5~#6 SW603.

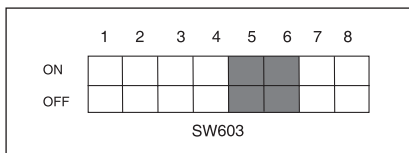

СКОРОСТЬ(БОД)	PIN 5	PIN 6
4800 BPS	ON	ON
9600 BPS	OFF	ON
19200 BPS	ON	OFF
38400 BPS	OFF	OFF

Заводская настройка по умолчанию для скорости в бодах - 9600 BPS.

## Установка оконечной нагрузки линии связи RS-422A/RS-485

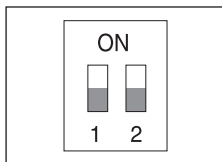

Как показано на структурной схеме, при использовании линии связи для передачи сигналов на большие расстояния при подсоединении контроллера и линии связи с интерфейсом RS-422A/RS-485, с обеих сторон линии связи должна быть подключена оконечная нагрузка, величина которой зависит от импеданса кабеля. Это необходимо для того, чтобы свести к минимуму отражение сигнала.

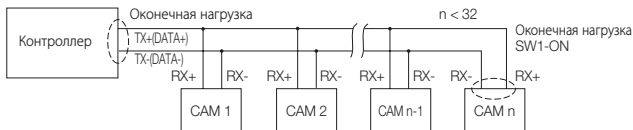

<Полудуплексная передача RS-485>

Оконечная нагрузка : установите переключатели 1 и 2 в положение <ВКЛ> и оконечная нагрузка будет подключена.

# установка и подключение

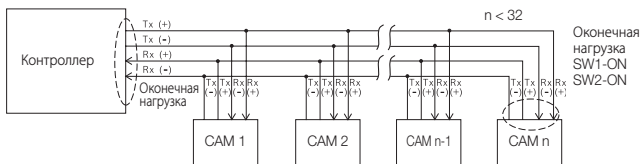

<Организация дуплексной передачи по стандарту RS-422A/RS-485>



- Если подсоединить несколько видеокамер, которым в сети назначен одинаковый адрес, могут возникать ошибки связи.



# ПОДКЛЮЧЕНИЕ К ДРУГОМУ УСТРОЙСТВУ

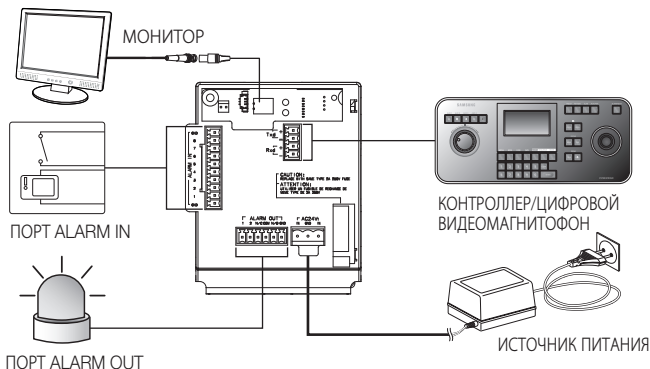

## Подключение к монитору

1. Сначала подсоедините один конец кабеля с разъемами BNC (миниатюрными байонетными соединителями) к выходу видеосигнала (VIDEO OUT) видеокамеры.
2. Затем подсоедините второй конец этого кабеля к разъему входа видеосигнала на мониторе.

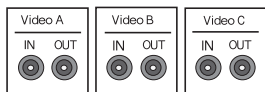

Гнездо входа видеосигнала на задней панели монитора



# установка и подключение

## Подключение через порт ALARM IN

1. Подсоедините один конец сигнального кабеля внешнего устройства к соответствующему порту ALARM IN на мониторе.
2. Другой конец сигнального кабеля подключите к порту заземления [GND].

## Подключение через порт ALARM OUT

1. Подсоедините один конец сигнального кабеля внешнего устройства к соответствующему порту ALARM OUT на мониторе.
2. Другой конец сигнального кабеля подключите к общему порту [COM].

## Подключение контроллера

Подключите внешний контроллер или цифровой видеоманитофон, с помощью которого будет выполняться настройка камеры, к этой камере.

1. Соедините контакт Rx+ камеры с контактом Tx+ контроллера.
2. Соедините контакт Rx- камеры с контактом Tx- контроллера.
3. Соедините контакт Tx+ камеры с контактом Rx+ контроллера.
4. Соедините контакт Tx- камеры с контактом Rx- контроллера.

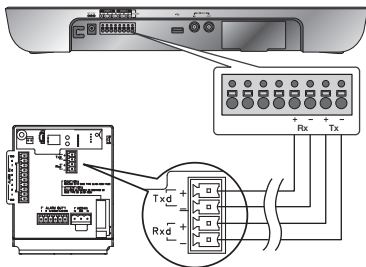

## Подсоединение кабеля адаптера

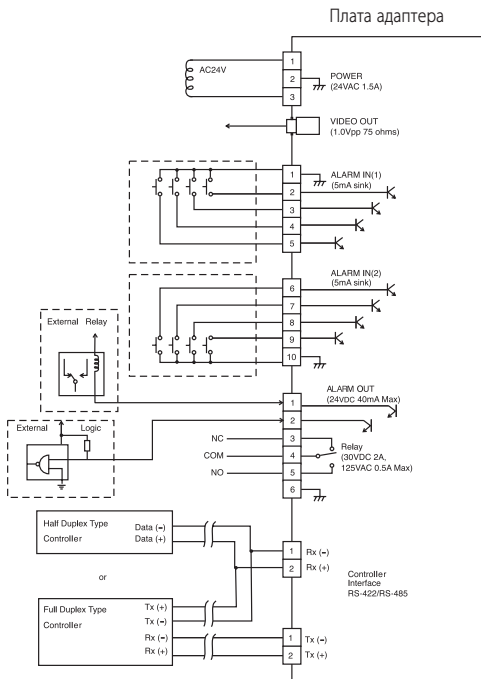

### Источник питания

Подсоедините необходимые кабели и включите камеру, чтобы проверить, правильно ли она работает.

1. Подсоедините адаптер к разъему питания камеры.
2. Подсоедините кабель питания адаптера к сетевой розетке.

# настройка

---

Подключите камеру к контроллеру клавиатуры или цифровому видеомаягнитофону, с помощью которого можно управлять камерой и изменять ее настройки.

## ИСПОЛЬЗОВАНИЕ КОНТРОЛЛЕРА КЛАВИАТУРЫ

---

Выполните указанные ниже действия, чтобы настроить меню камеры с помощью контроллера.

1. Откройте экран настройки камеры.
2. Для перехода между различными меню используйте джойстик.
3. Для выбора элемента меню нажмите [ENTER].
4. Значение выбранного элемента меню можно изменить с помощью джойстика.
5. Для применения внесенных изменений нажмите [ENTER].

### Использование экранных значков

- ◀▶: Если эти значки отображаются в левом или правом углу элемента меню, переход к предыдущему или следующему меню можно осуществлять с помощью джойстика.
- ☒ (ВЫХОД): выход из экрана настройки меню.  
Перед выходом из экрана настройки выберите <СОХРАНИТЬ>, чтобы сохранить настройки всех меню, или <ВЫХ.Б/СОХР>, чтобы отменить эти настройки.
- ↶ (ВОЗВРАТ): сохранение настроек и возврат к предыдущему экрану.
- 🏠 (ИСХ.ПОЗ.): возврат к главному меню.
- 💾 (СОХРАНИТЬ): используйте этот значок, если необходимо сохранить настройки после определения зоны маскирования, частной зоны и т. д. Если настройки были один раз сохранены, они уже не изменятся, даже если выход будет осуществлен с помощью <ВЫХ.Б/СОХР>.
- 🗑️ (УДАЛИТЬ): используйте этот значок, если необходимо удалить зону маскирования, частную зону и т. д. Удаленные настройки не восстановятся, даже если при выходе выбрать <ВЫХ.Б/СОХР>.
- ⏪: этот значок отображается в правой части меню, содержащем элементы подменю.
- 📝
  - Если камеру, работающую в режиме PRESET, AUTO PAN, SCAN или PATTERN выключить, а затем снова включить без каких-либо определенных манипуляций, то камера возобновит последний режим.
  - Настройка элемента меню возможна только в том случае, если значение угла наклона находится в пределах 90°.  
Если войти в экран меню настройки, когда угол наклона камеры составляет более 90°, камера повернется на 180° в симметричное положение с углом наклона менее 90°.

## ОСНОВНОЕ МЕНЮ

Этот экран отображается первым при включении камеры. На нем задается необходимая пользователю среда камеры.

Способ выбора и сохранения каждого из элементов меню описан в разделе "Использование контроллера клавиатуры". (стр. 20)

### ● ПРОФИЛЬ

Выбор режима, соответствующего среде, в которой устанавливается камера.

### ● НАСТР. КАМЕРЫ

В этом меню можно выполнять настройку камеры.

### ● С-МА ОТСЛЕЖ-Я

Настройка функций обнаружения и отслеживания движения объектов.

### ● ЧАСТНАЯ ЗОНА

В этом меню можно выполнять настройку конфиденциальности.

### ● ПРЕДУСТ.

В этом меню можно задать ПРЕДУСТАНОВЛЕННОЕ ПОЛОЖЕНИЕ камеры и выбрать значение параметра ДЛИТЕЛЬНОСТЬ.

### ● УСТ. АВТО ПЕРЕМЕЩЕНИЯ

В этом меню содержатся элементы подменю АВТО ПОВ, ШАБЛОН и СКАНИР..

### ● УСТАНОВКА ЗОНЫ

В этом меню для камеры можно задать стандартный угол ракурса и область зоны.

### ● НАСТРОЙКА ТРЕВОГ

В этом меню можно задать приоритет сигналов тревоги и очередность сигналов ввода-вывода.

### ● УСТАН. ЧАСОВ

В этом меню можно задать время и его формат.

### ● ДР. НАСТРОЙКИ

Можно задать нужный язык, выполнить сброс системы и выбрать любой другой цвет для экранного меню.

### ● СВЯЗЬ

В этом меню выполняются настройки протокола связи RS-485.

### ● ИНФ. О СИСТЕМЕ

В этом меню отображаются такие сведения о системе, как версия камеры или настройки связи.

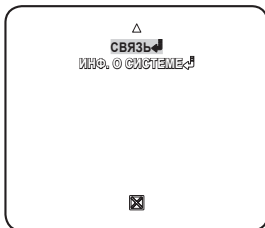

# настройка

## ПРОФИЛЬ

Можно выбрать одну из заранее определенных конфигураций, соответствующую среде, в которой устанавливается камера.

Выбор того или иного элемента в меню ПРОФИЛЬ повлияет на все остальные настройки камеры.

- **СТАНДАРТНЫЙ**

При выборе этой настройки можно Автоматическая оптимизация настроек камеры в соответствии с обычной средой.

- **ITS**

При выборе этой настройки можно проанализировать рабочую нагрузку камеры по соответствующим данным, отображаемым на экране.

- **ФОНОВ.СВЕТ**

При выборе этой настройки можно различить объект на фоне даже в условиях недостаточной задней подсветки.

- **ДЕНЬ/НОЧЬ**

Автоматическая оптимизация настроек камеры в соответствии с ночным или дневным освещением.

- **ИГРА**

Автоматическое выполнение настроек, обеспечивающее равномерное освещение, сходное с освещением вне помещения.

- **ПОЛЬЗОВ**

При переходе к любой из настроек меню ПРОФИЛЬ отобразится подменю ПОЛЬЗОВ.



МЕНЮ НАСТРОЕК КАМЕРЫ		СТАНДАРТНЫЙ	ITS	ФОНОВ.СВЕТ	ДЕНЬ/НОЧЬ	ИГРА
Исходное Меню	Подменю					
VPS		ВЫКЛ	ВКЛ	ВЫКЛ	ВЫКЛ	ВЫКЛ
ДИАФРАГМА		ALC	ALC	ALC	ALC	ALC
	ALC	-	-	-	-	-
	УРОВЕНЬ	0	0	0	0	0
	ФОНОВ.СВЕТ	ВЫКЛ	ВЫКЛ	WDR	ВЫКЛ	ВЫКЛ
	WDR	-	-	-	-	-
	ВЕС	Настройка пользователя	Настройка пользователя	СРЕДНИЙ	Настройка пользователя	Настройка пользователя
	УРОВЕНЬ WDR	Настройка пользователя	Настройка пользователя	0	Настройка пользователя	Настройка пользователя
БАЛАНС БЕЛОГО	Настройка пользователя	Настройка пользователя	Настройка пользователя	Настройка пользователя	Настройка пользователя	

МЕНЮ НАСТРОЕК КАМЕРЫ		СТАНДАРТНЫЙ	ITS	ФОНОВ.СВЕТ	ДЕНЬ/НОЧЬ	ИГРА
Исходное Меню	Подменю					
ДВИЖЕНИЕ		(ОЧ.БЫСТР.) ---	(ОЧ.БЫСТР.) ---	НОРМ.	(ОЧ.БЫСТР.) ---	МЕДЛ.
ЦСП		СРЕДНИЙ	СРЕДНИЙ	СРЕДНИЙ	СРЕДНИЙ	СРЕДНИЙ
ЗАТВОР		ВЫКЛ	ВЫКЛ	ВЫКЛ	ВЫКЛ	ВЫКЛ
НАКОПЛЕНИЕ		АВТО Х4	АВТО Х2	АВТО Х4	АВТО Х4	АВТО Х4
XDR		СРЕДНИЙ	СРЕДНИЙ	СРЕДНИЙ	СРЕДНИЙ	СРЕДНИЙ
ДЕНЬ/НОЧЬ		АВТО	АВТО	ДЕНЬ	АВТО	ДЕНЬ
	НОЧЬ	-	-	-	-	-
	ВСПЫШКА	ВЫКЛ	ВКЛ	ВЫКЛ	ВЫКЛ	ВЫКЛ
	ВНЕШНИЙ	-	-	-	-	-
	ВСПЫШКА	ВЫКЛ	ВКЛ	ВЫКЛ	ВЫКЛ	ВЫКЛ
БАЛАНС БЕЛОГО		ДЕНЬ	ДЕНЬ/НОЧЬ	ДЕНЬ	ДЕНЬ/НОЧЬ	ДЕНЬ
	ДЕНЬ	-	-	-	-	-
	РЕЖИМ	ATW2	ATW1	ATW1	ATW1	ATW1
	КРАСНЫЙ	0	0	0	0	0
	СИНИЙ	0	0	0	0	0
	НОЧЬ	-	-	-	-	-
	ЯРКОСТЬ	Настройка пользователя	СРЕДНИЙ	Настройка пользователя	СРЕДНИЙ	Настройка пользователя
	РЕЖИМ	ВЫКЛ	ATW2	ВЫКЛ	ATW2	ВЫКЛ
	КРАСНЫЙ	Настройка пользователя	0	Настройка пользователя	0	Настройка пользователя
СИНИЙ	Настройка пользователя	0	Настройка пользователя	0	Настройка пользователя	
ЧЕТКОСТЬ		2	2	2	2	2

# настройка

## НАСТР. КАМЕРЫ

You can configure the general settings of the camera module.

Способ выбора и сохранения каждого из элементов меню описан в разделе "**Использование контроллера клавиатуры**". (стр. 20)

1. Выберите **<ОСНОВНОЕ МЕНЮ>** - **<НАСТР. КАМЕРЫ>**.  
Отобразится меню настройки камеры.
2. Измените настройки по своему усмотрению или выберите настройку, которую требуется проверить.

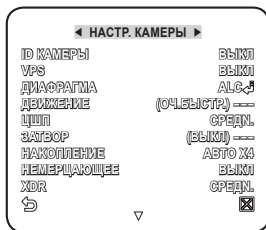

### ID КАМЕРЫ

На экране отображается идентификационный номер и местоположение камеры.

Способ выбора и сохранения каждого из элементов меню описан в разделе "**Использование контроллера клавиатуры**". (стр. 20)

1. Выберите **<НАСТР. КАМЕРЫ>** - **<ID КАМЕРЫ>**.
2. С помощью джойстика выберите нужные символы, затем нажмите [ENTER].  
Выбранный символ появится в нижнем поле ввода экрана.
  - Возможен ввод до 54 символов, включая буквы, цифры и специальные символы.
  - МЕСТО : задается место отображения идентификационного номера камеры.

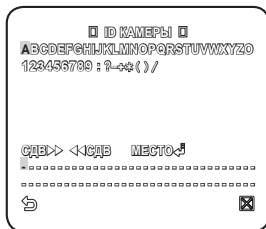

3. После ввода номера нажмите [ENTER].  
Идентификационный номер камеры отобразится в указанном месте.

### VPS

Если для данной настройки выбрать значение **<ВКЛ>**, изображения, передаваемые камерой, будут отображаться в режиме прогрессивной развертки.



## ДИАФРАГМА

Меню ДИАФРАГМА используется, если требуется отрегулировать интенсивность излучения, поступающего в камеру.

- ALC : регулировка открытия или закрытия диафрагмы.

- УРОВЕНЬ : выберите общий уровень яркости.

- BLC : если для параметра <ФОНОВ. СВЕТ> выбрать значение <BLC>, можно задать область BLC.

Если для параметра ОБЛАСТЬ выбрать значение <ПОЛЬЗОВАТ.>, можно задать положение и размер.

- WDR : если для параметра <ФОНОВ. СВЕТ> выбрать значение <WDR>, отобразится меню, в котором можно задать параметры WDR.

В меню УРОВЕНЬ WDR задайте скорость срабатывания затвора, а в меню <ВЕС> - уровень композиции.

В меню <БАЛАНС БЕЛОГО> выберите УЛИЧНАЯ или ВНУТРИ.

<АНТИПРОКРУТКА> позволяет снизить эффект "подкраски" экрана.

Функция WDR позволяет расширить диапазон усиления. Она особенно полезна, если съемки производятся как в помещении, так и на улице.

Благодаря этой функции повышается четкость изображения в сценах, снимаемых как на улице, так и в помещении.

-  ■ Если используется функция VPS, функция WDR недоступна, поскольку метод считывания CCD обладает существенными отличиями. Если для параметра VPS установить значение ВКЛ, то для параметра WDR будет установлено значение <ВЫКЛ>.

- РУЧНОЙ : настройка уровня диафрагмы вручную.

-  ■ Для значения общей яркости будет задан нулевой уровень параметра ALC, а диафрагма может быть настроена вручную.

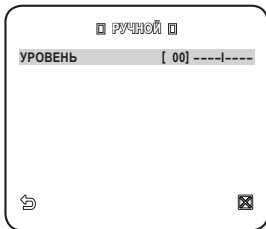
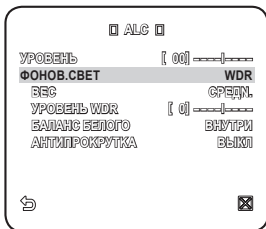
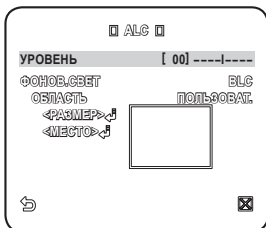

# настройка

## APU

Выбрав этот элемент меню, можно настроить для камеры уровень APU. Если при выбранном параметре APU мощность сигнала ниже стандартного уровня, параметр APU усилит видеосигнал и автоматически оптимизирует уровень чувствительности.

Если для параметра **<НАКОПЛЕНИЕ>** выбрано значение **<ВЫКЛ>** или **<ФИКС.>**, меню **<ДВИЖЕНИЕ>** изменится на **<APU>**. Выбрав подменю **ПОЛЬЗОВАТ.** (↵), нажмите **[ENTER]**, чтобы отобразился

соответствующий экран. В этом режиме можно выбрать один из 16 уровней: от **ОЧЕНЬ НИЗКИЙ** до **ОЧЕНЬ ВЫСОК** и расширить выбор параметров.

Выбрав подменю **ФИКС.** (↵), нажмите **[ENTER]**, чтобы отобразился соответствующий экран. В данном режиме можно выбрать свой режим для каждого из 16 уровней, независимо от заданного уровня яркости.

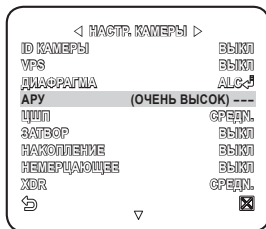

- Если на экране настройки камеры в меню **ДЕНЬ/НОЧЬ** задано значение **АВТО**, меню **APU** будет недоступно.
- Если для параметра **НЕМЕРЦАЮЩЕЕ** выбрать значение **ВКЛ**, режим **APU** будет недоступен.
- Если для параметра **ФОНОВ.СВЕТ** выбрать значение **WDR**, режим фиксации **APU ФИКС.** будет недоступен.

## ДВИЖЕНИЕ

Можно задать уровень APU и с его помощью управлять движением камеры. Эта настройка возможна, только если в меню **НАКОПЛЕНИЕ** выбрано значение **АВТО**. Выберите значение **ОЧ.БЫСТР.**, если требуется отслеживание очень быстро передвигающегося объекта в условиях малой контрастности, и значение **ОЧ.МЕДЛ.**, если в таких же условиях отслеживается объект, который перемещается очень медленно.

- Если для параметра **ДЕНЬ/НОЧЬ** задано значение **<АВТО>**, меню **<ДВИЖЕНИЕ>** будет недоступно.

## ЦШП

Снижение уровня шума на изображении, передаваемом камерой.

Чем выше выбран уровень, тем сильнее эффект.

Чтобы задать уровень, выберите **<ПОЛЬЗОВАТ.>**.

## ЗАТВОР

Можно выбрать одно из 7 значений фиксированной скорости срабатывания электронного затвора: от 1/120 до 1/10к. Последнее значение используется главным образом при съемке очень быстро перемещающегося объекта.

- Если для параметра НАКОПЛЕНИЕ задать значение АВТО, для параметра ФИКС./НЕМЕРЦАЮЩЕЕ - значение ВКЛ, для параметра ФОНОВ.СВЕТ - значение WDR, то меню ЗАТВОР будет недоступно.

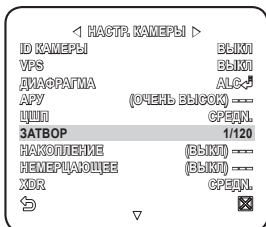

## НАКОПЛЕНИЕ

Автоматическое определение уровня затемнения в ночное время или в условиях с низкой контрастностью и увеличение времени накопления в соответствии с этим определенным уровнем. Для ярких и четких изображений можно выбрать значение **<АВТО>** или **<ФИКС.>**.



- Если в меню ЗАТВОР установлен режим фиксированного электронного затвора, меню НАКОПЛЕНИЕ будет недоступно.
- Если для параметра НЕМЕРЦАЮЩЕЕ задать значение ВКЛ или для параметра ФОНОВ.СВЕТ задать значение WDR, режим ФИКС. в меню НАКОПЛЕНИЕ будет недоступен.

## НЕМЕРЦАЮЩЕЕ

Выбор этого параметра поможет предотвратить возможное искажение на экране вследствие несоответствия частоты кадровых синхронизации и частоты мерцания света. Если для этого параметра выбрать значение **<ВКЛ>**, будет задана фиксированная скорость срабатывания затвора: 1/120 секунды.

- Если для параметров ЗАТВОР, НАКОПЛЕНИЕ и АРУ задать значение ФИКС., то меню **<НЕМЕРЦАЮЩЕЕ>** будет недоступно.

## XDR

При выборе этого параметра корректируется различие уровней яркости в различных сценах. Это позволяет добиться оптимальной видимости, поскольку выполняется расчет контрастности при окружающем освещении для определенного числа пикселей.

Чем выше значение, тем точнее корректировка.

# настройка

## ДЕНЬ/НОЧЬ

Можно задать необходимый режим записи в соответствии с условиями съемки. Способ выбора и сохранения каждого из элементов меню описан в разделе "Использование контроллера клавиатуры". (стр. 20)

1. Выберите <НАСТР. КАМЕРЫ> - <ДЕНЬ/НОЧЬ>.
2. В соответствии с освещением выберите переходный режим экрана и задайте соответствующие параметры.
  - ДЕНЬ : установка режима ДЕНЬ, независимо от освещения.
  - НОЧЬ : установка режима НОЧЬ, независимо от освещения. Если для параметра ВСПЫШКА установлено значение <ВКЛ>, сигнал вспышки будет выводиться вместе с черно-белым композитным видеосигналом.
  - АВТО : переключение режимов ДЕНЬ/НОЧЬ происходит в соответствии с освещением.

- ВСПЫШКА : если для данного параметра установлено значение <ВЫКЛ>, сигнал вспышки выводиться в режиме НОЧЬ не будет.
- ДЕНЬ → НОЧЬ ЯРКОСТЬ : настройка изменения уровня яркости при переключении с фильтра ЦВЕТНОЕ на фильтр Ч-Б. При переключении со значения ВЫСОКИЙ на значение НИЗКИЙ переключение фильтра выполняется в условиях меньшей освещенности.
- ДЕНЬ → НОЧЬ ВЫДЕРЖКА ВРЕМ. : время, требуемое для определения переключения фильтра.
- НОЧЬ → ДЕНЬ ЯРКОСТЬ : настройка изменения уровня яркости при переключении с фильтра Ч-Б на фильтр ЦВЕТНОЕ. При переключении со значения ВЫСОКИЙ на значение НИЗКИЙ переключение фильтра выполняется в условиях меньшей освещенности.
- НОЧЬ → ДЕНЬ ВЫДЕРЖКА ВРЕМ. : время, требуемое для определения переключения фильтра.
- ЗОНА МАСКИР. : при наличии ярких точечных источников света в ночное время можно задать необходимый размер и положение. Это позволяет предотвратить ошибку переключения фильтра или невозможность определить необходимость переключения при наличии ярких точечных источников света ночью. Все чрезмерно яркие зоны в ночное время будут замаскированы.

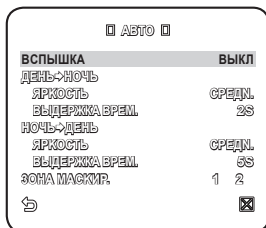
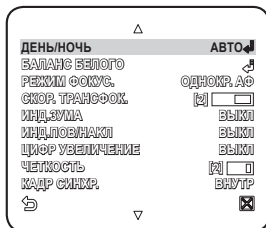

- Можно указать зону МАСКИР. 1 и 2 одновременно.
- Если для параметра <ФОНОВ.СВЕТ> установлено значение <ВЛС>, функция ЗОНА МАСКИР. будет отключена.
- ВНЕШНИЙ : при подключении внешнего датчика возможно автоматическое переключение режимов ДЕНЬ и НОЧЬ. Если для параметра <ДЕНЬ/НОЧЬ> установлено значение ВНЕШНИЙ, а для параметра датчика #1 НАСТРОЙКА ТРЕВОГ - УСТ. ВХОДА ТРЕВ - значение NO/NC, данный датчик можно использовать для передачи входного сигнала в режиме ВНЕШНИЙ параметра <ДЕНЬ/НОЧЬ>. При передаче с датчика сигнала тревоги данный режим изменится на НОЧЬ.



- Если для параметра <ДЕНЬ/НОЧЬ> установлено значение ВНЕШНИЙ, то значение ТРЕВОГА1 не доступно для параметров УСТ.ВЫХ.ТРЕВОГИ и НАСТРОЙКА ТРЕВОГ - УСТ. АВТО.
- Если используется инфракрасный источник света в режиме АВТО, возможны ошибки при выполнении операций АВТОПЕРЕКЛЮЧЕНИЕ или АВТОФОКУСИРОВКА.

## БАЛАНС БЕЛОГО

Для настройки цвета в соответствии с внешним освещением можно использовать функцию <БАЛАНС БЕЛОГО>.

Способ выбора и сохранения каждого из элементов меню описан в разделе "Использование контроллера клавиатуры". (стр. 20)

Освещение обычно называют цветовой температурой, которая измеряется в Кельвинах (К). Для обычных источников освещения классификация цветовой температуры выглядит следующим образом.

В меню <БАЛАНС БЕЛОГО> можно задать режим, для корректировки параметра <БАЛАНС БЕЛОГО>.

- ATW1,2 : если в меню <БАЛАНС БЕЛОГО> установлен режим <ATW1> или <ATW2>, отслеживаются изменения цветовой температуры, в соответствии с которыми выполняется корректировка параметра <БАЛАНС БЕЛОГО>. Для каждого режима задан свой диапазон цветовых температур: ATW1 : 2500K ~ 9300K (※1) ATW2 : 2000K ~ 10000K (подходит для натриевых ламп) (※2)



※1 : Если установлен режим <ATW1>, когда цветовая температура окружающей среды находится за пределами диапазона 2500 К - 9300 К, то не всегда можно подобрать соответствующее значение баланса белого. В таком случае рекомендуется установить режим <ATW2>

※2 : Если установлен режим <ATW2>, когда цветовая температура окружающей среды почти всегда постоянна, отображаемый и фактический цвет могут отличаться. Таким образом, необходимо выбрать режим, соответствующий данной цветовой температуре окружающей среды.

# настройка

1. Выберите **<НАСТР. КАМЕРЫ>** - **<БАЛАНС БЕЛОГО>**.
2. Выберите режим, для которого задается значение параметра **<БАЛАНС БЕЛОГО>**.

- **ДЕНЬ** : в режиме **ДЕНЬ** можно задать значения **КРАСНЫЙ** и **СИНИЙ**.  
Экран будет отображаться в соответствии с заданными настройками цвета.
- Значения параметров **УСИЛЕНИЕ R** и **УСИЛЕНИЕ B** можно установить только в режиме **<AWC>**.
- Если для параметра **APU** установлено значение **<ВЫКЛ>** или **<ФИКС.>**, невозможно получить доступ к меню **НОЧЬ**.

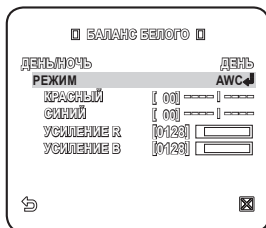

- **НОЧЬ** : параметр **<БАЛАНС БЕЛОГО>** можно настроить в соответствии с внешним освещением.  
Если для режима **НОЧЬ** установлено значение **<ВЫКЛ>**, функция **<БАЛАНС БЕЛОГО>** будет всегда работать с настройками, заданными в режиме **ДЕНЬ**. Если будет установлено другое значение, экран перейдет в режим, заданный в режиме **<ДЕНЬ/НОЧЬ>**.  
В режиме **ДЕНЬ** можно установить значения **КРАСНЫЙ**, **СИНИЙ** и **ЯРКОСТЬ**. Экран будет отображаться в соответствии с заданными настройками цвета.

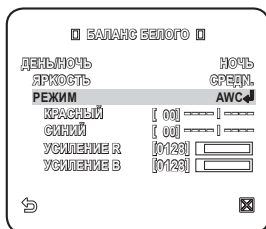

3. Исходя из заданного режима записи, выберите режим **<БАЛАНС БЕЛОГО>** и необходимые параметры.
- **ATW1, 2** : Камера может автоматически регулировать цветовую температуру в реальном времени в соответствии с внешними условиями. (Диапазон цветовых температур 1: 2500 K - 9300 K; 2: 2000 K - 10000 K)
  - **AWC** : при нажатии **[ENTER]** на интересующем элементе будет включен режим **ATW**.
  - Можно установить значения параметров **УСИЛЕНИЕ R/УСИЛЕНИЕ B**.
  - **3200K** : установка цветовой температуры 3200 K.
  - **5600K** : установка цветовой температуры 5600 K.
    - **ЯРКОСТЬ** : установка изменения уровня яркости при переходе из режима **ДЕНЬ** в режим **НОЧЬ**.
    - **КРАСНЫЙ** : настройка глубины красного цвета.
    - **Синий** : настройка глубины синего цвета.
    - **УСИЛЕНИЕ R/УСИЛЕНИЕ B** : установка текущей цветовой температуры вручную.

## РЕЖИМ ФОКУС.

Режим фокусировки можно выбрать, исходя из заданного для камеры угла съемки.

- АФ : непрерывное отслеживание изображения для автоматической фокусировки. Если в данном режиме выполнить настройку фокусировки вручную, то далее она будет осуществляться так же, как и в режиме <РФ>. В данном режиме фокусировка сохраняется после каждой операции панорамирования/наклона/трансфокации.

- ЧУВСТВИТ. : Определяет чувствительность автофокусировки, для которой предусмотрена настройка в диапазоне от 1 до 7.

Чем ближе выбранное значение к 7, тем выше чувствительность автофокусировки. Параметр Ночь используется в том случае, когда в условиях малой контрастности имеется отражение сильного света. Для этого параметра можно выбрать значение ВЫКЛ, НИЗКИЙ, СРЕДНИЙ или ВЫСОКИЙ; выбирайте значение <ВЫСОКИЙ> при наличии сильного освещения, например от уличного фонаря.

- ОДНОКР. АФ : фокусировка сохраняется после каждой операции панорамирования/наклона/трансфокации. Камера работает так же, как в режиме <РФ>, пока не выполняется операция панорамирования/наклона/трансфокации.

- РФ : настройка фокусировки выполняется вручную.

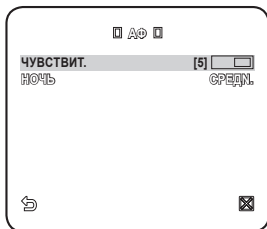
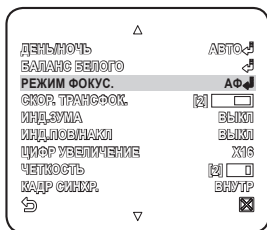

- 
 ■ Устройство может работать неисправно в режиме <АФ> при наблюдении за перечисленными ниже объектами. В этом случае используйте режим <РФ>.
  - Очень яркий объект или доминирующий объект на темном фоне
  - Объекты, снимаемые через мокрое или грязное стекло
  - Съемка комбинации близлежащих и удаленных объектов
  - Белая стена или одноцветный объект
  - Жалюзи и другие объекты с горизонтальными полосами

## СКОР. ТРАНСФОК.

Можно настроить скорость трансфокации.

## ИНД.ЗУМА

Можно включить отображение состояния трансфокации на экране.

- Оно исчезнет через 3 секунды, если больше не будет изменяться коэффициент масштаба.

# настройка

## ИНД.ПОВ/НАКЛ

Можно задать отображение состояния действия панорамирования/наклона, если оно включено.

- Оно исчезнет через 3 секунды, если больше не будет изменяться положение перемещение и наклона. Однако допустимая ошибка составляет  $\pm 2^\circ$ .

## ЦИФР УВЕЛИЧЕНИЕ

Можно задать коэффициент максимального цифрового увеличения.

Функция цифрового увеличения срабатывает, когда оптическое увеличение достигает своего максимального значения - x43.

Если для параметра ЦИФР УВЕЛИЧЕНИЕ установить значение x16, то можно осуществлять съемку с коэффициентом увеличения до x688 (43x16).

## ЧЕТКОСТЬ

Используется для регулировки разрешающей способности по вертикали и горизонтали.

## КАДР СИНХР.

Можно задать режим для параметра КАДР СИНХР..

- Если установлен режим <ВНУТР>, в камере будет использоваться внутренняя синхронизация.

- Если установлен режим <ЛИНИЯ>, то для синхронизации в камере будет использоваться частота внешнего источника питания.

Для параметра ФАЗА СИНХ. СЕТИ можно задать соответствующие настройки.

## АРУ ЦВЕТА

Можно настроить диапазон цветопередачи в соответствии с параметром АРУ.

## ИНВЕНТИР.

Можно инвертировать видеосигнал слева направо, снизу вверх или наоборот по своему усмотрению.

## ПОЗ/НЕГАТИВ

Можно установить для сигнала яркости видео обычное значение или значение негатива.

## PIP

Одновременный просмотр основного и дополнительного изображения на экране.

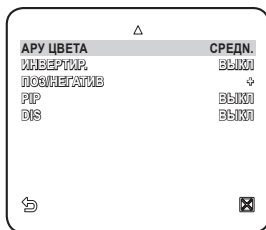



- 
  - Если указано несколько значений параметра ЧАСТНАЯ ЗОНА и для параметра УСТ.ЧАСТ.ЗОНЫ установлено значение <ВКЛ>, функция PIP будет отключена.
  - Пока для параметра УВ ЧУВС установлено значение ФИКС, меню PIP недоступно.
  - В соответствии со степенью освещенности PIP не будет отображаться, если значение в меню УВ ЧУВС выбрано значение АВТО.

## DIS (Цифровая стабилизация изображения)

Если для данного параметра установлено значение <ВКЛ>, мерцание на экране автоматически компенсируется, когда из-за внешнего воздействия камера трясется или вибрирует.

- 
  - Если для параметра <DIS> установлено значение <ВКЛ>, с помощью функции цифрового увеличения изображение можно увеличивать в пределах зоны компенсации. (Приблизительно 1,2 раза от значения оптического зума)  
Если установить коэффициент цифрового увеличения больше коэффициента увеличения зоны компенсации, функция <DIS> будет отключена.
  - Функция <DIS> может работать неправильно при отображении следующих изображений. Одноцветное плоское изображение / Съемка в условиях низкой контрастности / Высокочастотное изображение, снятое при освещении люминесцентной лампой / Изображение с повторяющимся рисунком

## ИНТЕЛЛЕКТУАЛЬНОЕ ВИДЕО

Возможность включения функций обнаружения и отслеживания движения объекта. Способ выбора и сохранения каждого из элементов меню описан в разделе **“Использование контроллера клавиатуры”**. (стр. 20)

1. Выберите <ОСНОВНОЕ МЕНЮ> - <С-МА ОТСЛЕЖ-Я>.
2. Выберите и задайте соответствующие настройки для каждого параметра.

### ДВИЖЕНИЕ

Возможность включения функций обнаружения и отслеживания движения объекта.

- 
  - Если для параметра <ОПРЕДЕЛ> установлено значение <ФИКС/ДВИЖ>, параметры меню УЛУЧШЕННЫЙ будут недоступны.
  - Функции обнаружения и отслеживания движения объекта могут работать неисправно в следующих условиях.
    - При внезапном изменении яркости
    - При перемещении устройства
    - Когда основной перемещающийся объект занимает основную часть кадра
    - Когда трудно выделить движущийся объект из фона

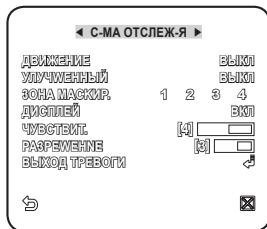

# настройка

## УЛУЧШЕННЫЙ

При обнаружении движения можно отметить фрагмент видео, в котором содержится данное движение, что позволяет отслеживать перемещение объекта. (Функция авто PTZ не поддерживается для отслеживания объекта.)

При выборе параметра <ФИКС/ДВИЖ> отмечается область, в случае если существующий объект исчезнет с экрана, или появится новый объект, который фиксируется в течение некоторого времени.



- Обнаружение с помощью параметра ФИКС/ДВИЖ может работать неисправно при следующих условиях.
  - Непрерывное перемещение нескольких объектов в произвольных направлениях.
  - Зафиксированный объект непрерывно перемещается в одном направлении.
  - Новый появившийся объект закрывает первый движущийся объект.

## ЗОНА МАСКИР.

1. Укажите номер зоны для выполнения маскировки, в которой исключается возможность обнаружения движения.
2. Выберите номер маски и укажите ее размер и зону покрытия.



## ДИСПЛЕЙ

Если для данного параметра установлено значение <ВКЛ>, на экране отображается обнаруженное движение или событие в соответствии с настройками расширенной функции.

## ЧУВСТВИТЕЛЬН.

Установка чувствительности датчика движения.

## РАЗРЕШЕНИЕ

Более высокое разрешение позволяет обнаружить более мелкие объекты.

## ВЫХОД ТРЕВОГИ

Если для данного параметра установлено значение <ВКЛ>, подается сигнал тревоги при обнаружении движения или события в соответствии с настройками расширенной функции.

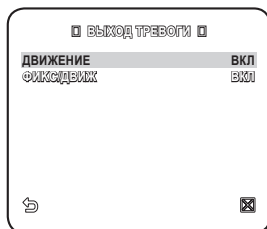

## ЧАСТНАЯ ЗОНА

Можно задать до 12 частных зон, которые будут скрыты при записи для защиты конфиденциальности объекта.

### Настройка частной зоны

Способ выбора и сохранения каждого из элементов меню описан в разделе "Использование контроллера клавиатуры". (стр. 20)

1. Выберите **<ОСНОВНОЕ МЕНЮ>** - **<ЧАСТНАЯ ЗОНА>**.
2. Укажите номер зоны и нажмите **[ENTER]**.  
Появится экран настройки.
3. Выберите **<УСТАН.П/Н/Ф>** и нажмите **[ENTER]**.  
С помощью джойстика выполните настройки панорамирования, наклона и трансфокации.



4. Выберите **<УРОВЕНЬ ПИКС.>**.  
Задайте уровень пикселей для параметров РАЗМЕР и МЕСТО.
5. Выберите **<ТОЧКИ>** и нажмите кнопку **[ENTER]**.  
Имеющаяся частная зона будет отображена с использованием точек.  
При каждом нажатии кнопки **[ENTER]** точки будут соответствующим образом перемещаться.
6. Задайте положение каждой точки (вверху слева, вверху справа, внизу справа, внизу слева), используя джойстик, и нажмите кнопку **[ENTER]**.  
Задание положения завершено.
7. Сохраните внесенные изменения и перейдите к предыдущему экрану, затем выберите **<СТИЛЬ>**.  
Выберите **<ЦВЕТНОЕ>** и выберите нужный цвет.

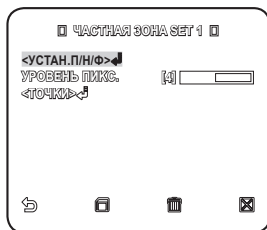

- При установке одной или нескольких частных зон и включении функции конфиденциальности функция PIP будет отключена.
- Для более надежной конфиденциальности можно увеличить рекомендуемый размер частной зоны до 30%.
- Область видео, скрытого мозаичным изображением или закрашенного в соответствии с настройками частной зоны не поддается восстановлению.

# настройка

## ПРЕДУСТ.

С помощью данной функции можно задать запрограммированные настройки камеры, такие как панорамирование, наклон, трансфокация и фокусировка, для более быстрого и легкого использования устройства и осуществления контроля. Эта функция поддерживает до 512 предустановок.

Способ выбора и сохранения каждого из элементов меню описан в разделе "Использование контроллера клавиатуры". (стр. 20)

1. Выберите <ОСНОВНОЕ МЕНЮ> - <ПРЕДУСТ.>.



2. Выберите номер предварительной установки.

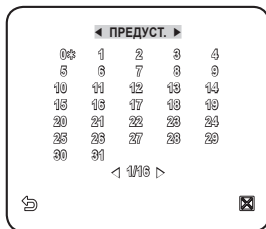

3. Выберите <ПОЗИЦИЯ> и с помощью джойстика задайте необходимые настройки для параметра <ПАНОРАМИРОВАНИЕ/ НАКЛОН/ТРАНСФ>.

4. Для параметра <ID ПРЕДУСТ.> установите значение <ВКЛ> и введите имя.

- Для получения информации о процедуре ввода имени см. пункт "ID КАМЕРЫ". (стр. 24)

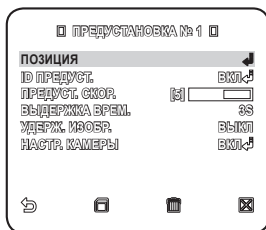

5. Выберите **<ПРЕДУСТ. СКОР.>** и измените скорость предустановленных значений панорамирования/наклона.
6. Задайте значение для параметра **<ВЫДЕРЖКА ВРЕМ.>**, определяющее продолжительность выдержки камеры, и предустановленное значение для параметра **<УДЕРЖ. ИЗОБР.>**.
  - Если для параметра **<УДЕРЖ. ИЗОБР.>** установлено значение **<ВКЛ.>**, видео изображение будет оставаться неподвижным, пока камера не займет предустановленного положения.

7. Установите для параметра **<НАСТР. КАМЕРЫ>** значение **<ВКЛ.>**.

Для каждой предустановки можно задать настройки камеры.

- Информацию по установке значений для параметров **<ДИАФРАГМА>**, **<БАЛАНС БЕЛОГО>** и **<РЕЖИМ ФОКУС.>** см. пункт "НАСТР. КАМЕРЫ". (стр. 24 - 33)



- Если в основном меню в настройках камеры для параметра VPS установлено значение ВКЛ, камера будет работать в данном режиме VPS, даже если в меню ПРЕДУСТ. будет включен параметр WDR.
- Если в меню ПРЕДУСТ. используется параметр WDR, камера будет работать в данном режиме и сбросит все предыдущие настройки, даже если в основном меню для параметров АРУ и НАКОПЛЕНИЕ установлено значение ФИКС., а для параметра ЗАТВОР - значение ВКЛ.
- Можно указать предварительную настройку для диапазона наклона от -6° до 90°. Нельзя указать предварительные настройки со значением угла наклона свыше 90°.
- Если попробовать указать предварительную настройку с углом наклона свыше 90° с использованием контроллера (SSC-1000, 2000 или 5000), на экране отобразится сообщение **<УСТАНОВИТЕ ЗАНОВО>**. В этом случае попробуйте настроить заново, указав угол наклона 90°.
- Если выгружать и загружать настройку меню с помощью SSC-1000, 2000 или 5000, предварительная настройка может отличаться от настройки меню. Поэтому после выполнения подобной операции необходимо повторно определить предварительную настройку.

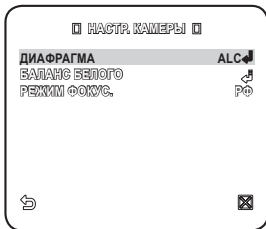

# настройка

## УСТ. АВТО ПЕРЕМЕЩЕНИЯ

Можно задать следующие функции: АВТО ПОВ, ШАБЛОН и АВТО ПРОГРАММА.



- Если выгружать и загружать настройку меню с помощью SSC-1000, 2000 или 5000, настройки для режимов АВТОПАНОРАМИРОВАНИЕ, ШАБЛОН, СКАНИРОВАНИЕ и ПРЕДВАРИТЕЛЬНАЯ НАСТРОЙКА могут отличаться от настроек в меню, поэтому после выполнения подобной операции необходимо повторно определить предварительную настройку.

### Настройка автопанорамирования

Установка начального и конечного положения для контролирования пространства между точками с заданной скоростью.

Способ выбора и сохранения каждого из элементов меню описан в разделе "**Использование контроллера клавиатуры**". (стр. 20)

1. Выберите <ОСНОВНОЕ МЕНЮ> - <УСТ. АВТО ПЕРЕМЕЩЕНИЯ>.



2. Выберите номер параметра <АВТО ПОВ>. Появится экран настройки параметра АВТО ПОВ.

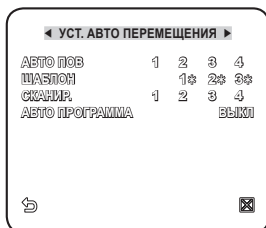

3. Выберите и задайте соответствующие настройки для каждого параметра.

- **ПОЗИЦИЯ** : установка начального и конечного положения для функции <АВТО ПОВ>.

Перейдите в экран данной настройки и задайте необходимое начальное положение для функций панорамирования/наклона и нажмите [ENTER].

Далее задайте необходимое конечное положение для функций панорамирования/наклона и нажмите [ENTER], чтобы завершить настройку параметра <АВТО ПОВ>.

- **НАПРАВЛЕНИЕ** : установка направления перемещения камеры от начального до конечного положения. (На основе настроек панорамирования)

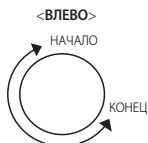
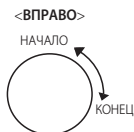
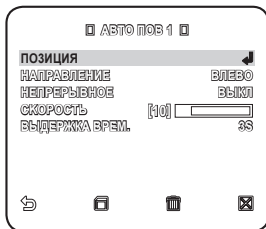

- **НЕПРЕРЫВНО** : вместо перемещения между начальным и конечным положением камера непрерывно поворачивается на 360°, останавливаясь в начальной и конечной точках на время, заданное для параметра <ВЫДЕРЖКА ВРЕМ.>.
- **СКОРОСТЬ** : установка скорости перемещения камеры (от 1 до 64).
- **ВЫДЕРЖКА ВРЕМ.** : установка времени задержки камеры в начальном и конечном положении (от 1 до 60 секунд).

## Настройка шаблона

Создание вручную двухминутного шаблона перемещения камеры в соответствии с настройками панорамирования/наклона/трансфокации.

Способ выбора и сохранения каждого из элементов меню описан в разделе "Использование контроллера клавиатуры". (стр. 20)

1. Выберите <ОСНОВНОЕ МЕНЮ> - <УСТ. АВТО ПЕРЕМЕЩЕНИЯ>.
2. Выберите номер шаблона. Появится экран настройки параметра ШАБЛОН.
3. Выберите <ПОЗИЦИЯ>, задайте начальное положение шаблона и нажмите [ENTER].



# настройка

4. Выберите **<НАЧАЛО>** и с помощью функций панорамирования/наклона/трансфокации переместите камеру.
5. Перемещения камеры, осуществляемые вручную, будут записываться в течение 2 минут, затем автоматически произойдет возврат к предыдущему меню.
  - Чтобы остановить запись и вернуться к предыдущему меню до окончания 2 минут, нажмите **[ENTER]**.



## Настройка сканирования

Для операции сканирования можно задать определенные предустановленные положения.

Способ выбора и сохранения каждого из элементов меню описан в разделе **"Использование контроллера клавиатуры"**. (стр. 20)

1. Выберите **<ОСНОВНОЕ МЕНЮ>** - **<УСТ. АВТО ПЕРЕМЕЩЕНИЯ>**.
2. Выберите номер сканирования. Появится экран настройки параметра СКАНИР..
3. Наведите курсор на номер со значком [S], который соответствует определенному предустановленному значению.
4. Нажмите **[ENTER]**. Рядом со значком [S] появится значок [S] и соответствующее предустановленное значение будет применено при сканировании.

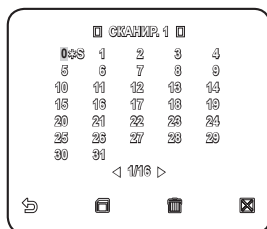

- Сканированные цифры для определенной страницы могут быть сохранены только на соответствующей странице. Сохраните их перед переходом на следующую страницу.



## Настройка авто программы

Функция АВТО ПРОГРАММА осуществляет автоматический запуск настроенных функций АВТО ПОВ, ШАБЛОН и СКАНИР..

Способ выбора и сохранения каждого из элементов меню описан в разделе "Использование контроллера клавиатуры". (стр. 20)

1. Выберите <ОСНОВНОЕ МЕНЮ> - <УСТ. АВТО ПЕРЕМЕЩЕНИЯ>.
2. Выберите параметр <АВТО ПРОГРАММА> и номер.  
Появится экран настройки функции АВТО ПРОГРАММА.

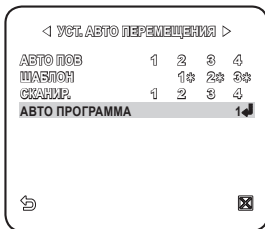

- АВТО ПРОГРАММА 1 : настройка общих свойств функции АВТО ПРОГРАММА.
  - АВТО ВОЗВРАТ : установка интервала между запусками авто программ.
  - АВТО ПРОГРАММА : для каждого интервала авто программы устанавливается операция авто программы.  
Можно выбрать с 1 по 4 операцию для функций СКАНИР. или АВТО ПОВ, с 1 по 3 для функции ШАБЛОН и с 0 по 511 для параметра ПРЕДУСТ..
  - № ШАГА ПРОГРАММЫ : установка номера действия заданной авто программы.

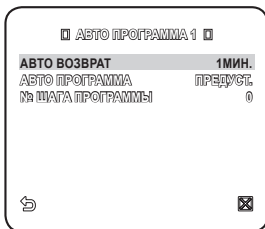

- АВТО ПРОГРАММА 2 : выбор действия авто программы и установка времени его начала/окончания.  
По достижении заданного времени начала авто программа будет запущена. Можно выбрать с 1 по 4 операцию для функций СКАНИР. или АВТО ПОВ, с 1 по 3 для функции ШАБЛОН и с 0 по 511 для параметра ПРЕДУСТ..

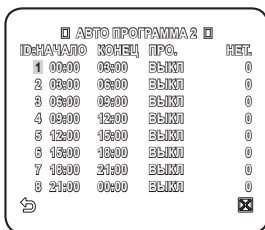

# настройка

## УСТАНОВКА ЗОНЫ

Можно настроить северное направление и покрытие зоны.

Способ выбора и сохранения каждого из элементов меню описан в разделе **"Использование контроллера клавиатуры"**. (стр. 20)

1. Выберите **<ОСНОВНОЕ МЕНЮ>** - **<УСТАНОВКА ЗОНЫ>**.

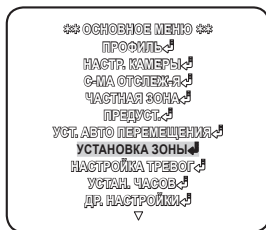

2. Для параметра **<АЗИМУТ>** установите значение **<ВКЛ.>**.
3. С помощью джойстика установите северное направление, затем нажмите **[ENTER]**.

- **УСТ. СЕВЕР** : В окне параметра **УСТ. СЕВЕР** нажмите **[ENTER]**, чтобы установить северное направление, относительно которого определяются другие направления.

4. Для параметра **<УСТ.ОБЛАСТИ ЗОНЫ>** установите значение **<ВКЛ.>**.

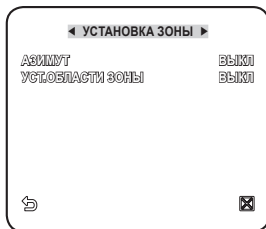

5. На появившемся экране **<КАРТА ОБЛАСТЕЙ ЗОНЫ>** выберите номер.

6. Появится экран **<УСТ. ОБЛАСТИ ЗОНЫ>**, на котором задайте значения для параметров **<ПОЗИЦИЯ>** и **<УСТ. ID ЗОНЫ>**.

- Для получения информации о процедуре ввода имени см. пункт **"ID КАМЕРЫ"**. (стр. 24)
- **ПОЗИЦИЯ** : установка левой/правой границы зоны.

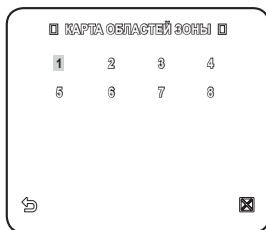

## НАСТРОЙКА ТРЕВОГ

Доступны 8 входных и 3 выходных сигнала тревоги. С помощью данного параметра отслеживаются входные сигналы тревоги, поступающие от внешних датчиков, которые работают в соответствии с предустановленными настройками, шаблонами и функциями сканирования, затем генерируется выходной сигнал тревоги. Время задержки сигнала тревоги определяется соответствующим предустановленным значением для параметра <ВЫДЕРЖКА ВРЕМ.> и действия, которое выполняется при появлении этого сигнала.

Способ выбора и сохранения каждого из элементов меню описан в разделе "Использование контроллера клавиатуры". (стр. 20)

1. Выберите <ОСНОВНОЕ МЕНЮ> - <НАСТРОЙКА ТРЕВОГ>.



2. Выберите и задайте соответствующие настройки для каждого параметра.

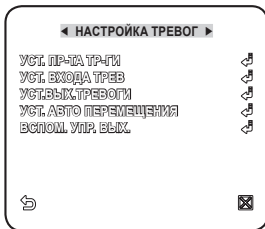

- ПРИОРИТЕТ ТРЕВОГИ : настройка очередности сигналов тревог. Настройка приоритета 8 тревог определяет порядок отображения тревожных уведомлений, начиная с самого важного. По умолчанию порядок приоритетов установлен следующим образом: Тревога 1 ➡ Тревога 2 ➡ ..... ➡ Тревога 8. Когда несколько сигналов тревоги генерируются одновременно, тревожные уведомления поступают в порядке приоритетов, установленных по умолчанию. При создании сигнала тревоги движения объектов не отслеживаются.

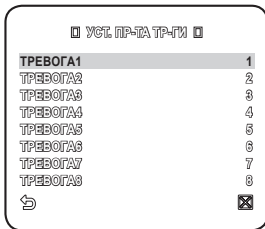

# настройка

- УСТ. ВХОДА ТРЕВ : выбор работы датчика тревоги: <НЕТ>, <НЗ> и <ВЫКЛ>.
- УСТ. ВЫХ. ТРЕВОГИ : настройка порта выхода сигнала, совместимого с портом входа сигнала.

- УСТ. АВТО ПЕРЕМЕЩЕНИЯ : настройка шаблона и операций сканирования для соответствующего входного сигнала тревоги. При возникновении сигнала тревоги камера перемещается в установленное положение, заданное для соответствующего сигнала. Предустановленные значения с 1 по 8 соответствуют входным сигналам тревоги с 1 по 8, предустановленное значение 9 связано с функцией обнаружения движения. Камера останавливается и остается в данном предварительно заданном положении в течение времени, указанном для параметра <ВЫДЕРЖКА ВРЕМ.>, и выполняет действия, заданные шаблоном, или операцию сканирования в соответствии с настройками параметра <УСТ. АВТО ПЕРЕМЕЩЕНИЯ>.

После перемещения камеры в заданное положение действия, заданные шаблоном, или операция сканирования не будут выполняться, если для параметра установлено значение <ВЫКЛ>.

- Шаблон 1 - 3: определение действий шаблона
- ПОЛОВ.1 : последовательное выполнение шаблонов 1 и 2
- ПОЛОВ.2 : последовательное выполнение шаблонов 2 и 3
- ВЕСЬ : последовательное выполнение шаблонов 1, 2 и 3
- Сканир. 1 - 4 : предварительно заданные операции для параметра СКАНИР.



- Параметр <ALARM1> используется в качестве внешнего сигнала переключения, если для параметра <ДЕНЬ/НОЧЬ> установлено значение <ВНЕШНИЙ>.

- ВСПОМ. УПР. ВЫХ. : настройка либо для сохранения передачи выходного сигнала тревоги независимо от генерации датчиком сигнала тревоги, или для вывода сигнала тревоги, только пока данный сигнал поступает с датчика.

Если для данного параметра установлено значение <ВЫКЛ>, сигнал тревоги выдается, только когда тревога генерируется датчиком. Если для данного параметра установлено значение <ВКЛ>, сигнал тревоги будет выдаваться постоянно независимо от того, генерируется тревога или нет.

▣ УСТ. АВТО ПЕРЕМЕЩЕНИЯ ▣	
ТРЕВОГА1	ВЫКЛ
ТРЕВОГА2	ВЫКЛ
ТРЕВОГА3	ВЫКЛ
ТРЕВОГА4	ВЫКЛ
ТРЕВОГА5	ВЫКЛ
ТРЕВОГА6	ВЫКЛ
ТРЕВОГА7	ВЫКЛ
ТРЕВОГА8	ВЫКЛ
ДВИЖЕНИЕ	ВЫКЛ

▣ ВСПОМ. УПР. ВЫХ. ▣	
ВЫХОД1	ВЫКЛ
ВЫХОД2	ВЫКЛ
ВЫХОД3	ВЫКЛ

## УСТАН. ЧАСОВ

Данная настройка определяет, требуется ли отображать часы на экране, и задает формат времени.

Способ выбора и сохранения каждого из элементов меню описан в разделе "Использование контроллера клавиатуры". (стр. 20)

1. Выберите <ОСНОВНОЕ МЕНЮ> - <УСТАН. ЧАСОВ>.
2. Выберите <ДИСПЛЕЙ> и установите, требуется ли отображать время на экране.
3. Выберите формат времени и выставите его значение на часах.
4. Выберите формат даты и установите дату.

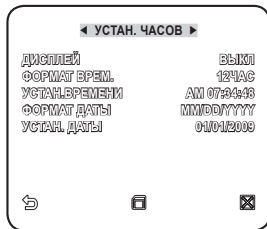

## ДР. НАСТРОЙКИ

Можно выполнить сброс установок системы до настроек по умолчанию, запустив ЗАВОД.УСТАН, или настроить цвет шрифта, трансфокацию, высокую скорость панорамирования/наклона и т.д.

Способ выбора и сохранения каждого из элементов меню описан в разделе "Использование контроллера клавиатуры". (стр. 20)

1. Выберите <ОСНОВНОЕ МЕНЮ> - <ДР. НАСТРОЙКИ>.
2. Выберите и задайте соответствующие настройки для каждого параметра.

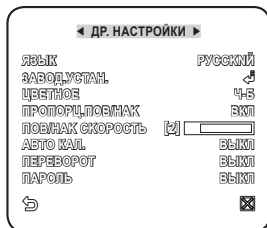

# настройка

## Язык

Выберите **<ЯЗЫК>** и с помощью кнопки влево/вправо выберите язык, на котором будет отображаться информация на экране.

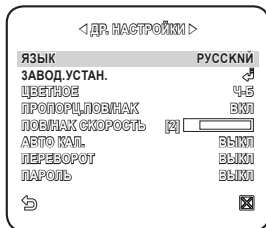

## ЗАВОД.УСТАН.

При выборе параметра **<ЗАВОД.УСТАН.>** появится экран, на котором, нажав **<ОК>**, можно выполнить сброс настроек до заводских установок по умолчанию. Однако для таких параметров, как протокол, скорость передачи данных в бодах, адрес и язык, заводские настройки не восстанавливаются.



- Обратите внимание, когда выполняется сброс настроек системы до заводских настроек по умолчанию, все данные настройки будут удалены.

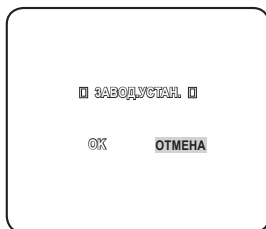

## ЦВЕТНОЕ

Выбор цвета шрифта экранного меню.

## ПРОПОРЦ.ПОВ/НАК

Если для данного параметра установлено значение **<ВКЛ>**, скорость панорамирования/наклона в ручном режиме изменяется пропорционально коэффициенту трансфокации.

## ПОВ/НАК СКОРОСТЬ

Если для данного параметра установлено значение **<ВКЛ>**, скорость панорамирования/наклона в ручном режиме увеличивается в два раза.

## АВТО КАЛ. (АВТО КОРРЕКЦИЯ)

Для настройки объектива и точности работы привода панорамирования/наклона используется функция автоматической компенсации. Произойдет автоматический сброс настроек объектива и панорамирования/наклона, если в течение определенного периода времени не выполняются никакие операции.

## ПЕРЕВОРОТ

Если для этого параметра выбрано значение <ВКЛ>, то при повороте объекта более чем на 90° изображение на экране повернется по вертикали или по горизонтали соответственно.

## ПАРОЛЬ

Если для этого параметра выбрать значение <ВКЛ>, то для доступа в меню необходимо будет ввести пароль.

Выберите необходимые цифры, используя кнопки со стрелками, и нажмите [ENTER].

- Пароль по умолчанию - "4321".

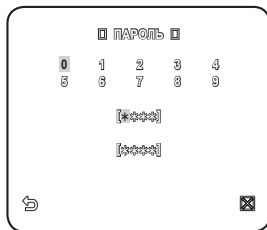

## СВЯЗЬ

Для некоторых моделей камеры можно задать настройки, присущие протоколу связи RS-485.

Способ выбора и сохранения каждого из элементов меню описан в разделе "Использование контроллера клавиатуры". (стр. 20)

1. Выберите <ОСНОВНОЕ МЕНЮ> - <СВЯЗЬ>.
2. Выберите и задайте соответствующие настройки для каждого параметра.
  - ПРИОРИТЕТ : задайте приоритет, выбрав <HW> или <SW>. Если выбрано значение <HW>, то настройки протокола, скорости в бодах и адреса будут такими же, как при использовании адаптера.
  - ПРОТОКОЛ, СКОРОСТЬ(БОД), АДРЕС : при выборе значения <SW> значения, имеющие отношение к протоколу, скорости в бодах и адресу, можно задать вручную.

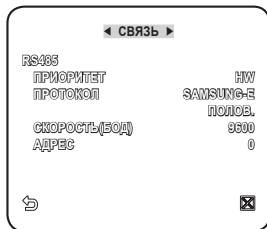

# настройка

## ИНФ. О СИСТЕМЕ

В этом меню можно просмотреть сведения о системе.

Способ выбора и сохранения каждого из элементов меню описан в разделе "**Использование контроллера клавиатуры**". (стр. 20)

1. Выберите <ОСНОВНОЕ МЕНЮ> - <ИНФ. О СИСТЕМЕ>.
2. Отображается текущая информация о системе.

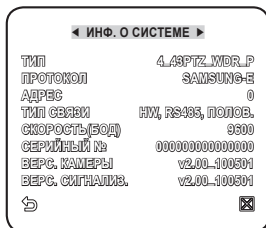



# приложение

## КЛАВИШИ БЫСТРОГО ДОСТУПА

	Функция	Клавиша
НАСТР. КАМЕРЫ	ДЕНЬ/НОЧЬ - ДЕНЬ	[PRESET] + [5] + [1] + [2] + [ENTER]
	ДЕНЬ/НОЧЬ - НОЧЬ	[PRESET] + [5] + [1] + [3] + [ENTER]
	ДЕНЬ/НОЧЬ - АВТО	[PRESET] + [5] + [1] + [4] + [ENTER]
	ДЕНЬ/НОЧЬ - ВНЕШНИЙ	[PRESET] + [5] + [1] + [5] + [ENTER]
	ДИАФРАГМА - ALC - ФОНОВ.СВЕТ - WDR	[PRESET] + [5] + [1] + [6] + [ENTER]
	ДИАФРАГМА - ALC - ФОНОВ.СВЕТ - ВЫКЛ	[PRESET] + [5] + [1] + [7] + [ENTER]
	ДИАФРАГМА - ALC	[PRESET] + [5] + [1] + [8] + [ENTER]
	ДИАФРАГМА - РУЧН.	[PRESET] + [5] + [1] + [9] + [ENTER]
	РЕЖИМ ФОКУС. - АФ	[PRESET] + [5] + [2] + [0] + [ENTER]
	РЕЖИМ ФОКУС. - РФ	[PRESET] + [5] + [2] + [1] + [ENTER]
	РЕЖИМ ФОКУС. - ОДНОКР. АФ	[PRESET] + [5] + [2] + [2] + [ENTER]
НАСТРОЙКА ТРЕВОГ	ВСПОМ. УПР. ВЫХ. - ВЫХОД1 - ВКЛ	[PRESET] + [5] + [2] + [3] + [ENTER]
	ВСПОМ. УПР. ВЫХ. - ВЫХОД1 - ВЫКЛ	[PRESET] + [5] + [2] + [4] + [ENTER]
	ВСПОМ. УПР. ВЫХ. - ВЫХОД2 - ВКЛ	[PRESET] + [5] + [2] + [5] + [ENTER]
	ВСПОМ. УПР. ВЫХ. - ВЫХОД2 - ВЫКЛ	[PRESET] + [5] + [2] + [6] + [ENTER]
	ВСПОМ. УПР. ВЫХ. - ВЫХОД3 - ВКЛ	[PRESET] + [5] + [2] + [7] + [ENTER]
	ВСПОМ. УПР. ВЫХ. - ВЫХОД3 - ВЫКЛ	[PRESET] + [5] + [2] + [8] + [ENTER]
ДР. НАСТРОЙКИ	ПРОПОРЦ.ПОВ/НАК - ВКЛ	[PRESET] + [5] + [2] + [9] + [ENTER]
	ПРОПОРЦ.ПОВ/НАК - ВЫКЛ	[PRESET] + [5] + [3] + [0] + [ENTER]
	ПОВ/НАК СКОРОСТЬ - 9	[PRESET] + [5] + [3] + [1] + [ENTER]
	ПОВ/НАК СКОРОСТЬ - 5	[PRESET] + [5] + [3] + [2] + [ENTER]
	ПЕРЕВОРОТ - ВКЛ	[PRESET] + [5] + [3] + [3] + [ENTER]
	ПЕРЕВОРОТ - ВЫКЛ	[PRESET] + [5] + [3] + [4] + [ENTER]
УСТ. АВТО ПЕРЕМЕЩЕНИЯ	АВТО ПРОГРАММА - 1	[PRESET] + [5] + [3] + [5] + [ENTER]
	АВТО ПРОГРАММА - 2	[PRESET] + [5] + [3] + [6] + [ENTER]
	АВТО ПРОГРАММА - ВЫКЛ	[PRESET] + [5] + [3] + [7] + [ENTER]
ФУНКЦИЯ	Запуск автоматической калибровки	[PRESET] + [5] + [3] + [8] + [ENTER]

# приложение

## ТЕХНИЧЕСКИЕ ХАРАКТЕРИСТИКИ

Элемент	Описание			
Тип изделия	KAMERA SMART DOME			
Источник питания	24 В переменного тока (50 Гц) При работе нагревательного элемента используйте адаптер с силой тока более 3 А.			
Потребляемая мощность	16,3 Вт (камера, вентилятор) / 47 Вт (нагревательный элемент вкл.)			
Стандарт телевидения	СИСТЕМА ЦВЕТНОСТИ СТАНДАРТА NTSC / PAL			
Датчик изображения	матрица ExView-HAD PS CCD			
Количество эффективных пикселей	PAL - 752(Н) Ч 582(В) NTSC - 768(Н) Ч 494(В)			
Частота развертки	PAL - По горизонтали : 15, 625 Гц (ИТ) (ВНУТР) / 15, 625 Гц (L/L) По вертикали : 50 Гц (ИТ) (ВНУТР) / 50 Гц (L/L) NTSC - По горизонтали : 15, 734 Гц (ИТ) (ВНУТР) / 15, 750 Гц (L/L) По вертикали : 59.94 Гц (ИТ) (ВНУТР) / 60 Гц (L/L)			
Синхронизация	ВНУТР/ЗАБЛОКИРОВАНО			
Разрешение	По горизонтали : 600 ТЕЛЕВИЗИОННЫХ ЛИНИЙ По вертикали : 350 ТЕЛЕВИЗИОННЫХ ЛИНИЙ			
Соотношение сигнал/шум	Приблизительно равен 52 дБ			
Минимальная освещенность объекта съемки	НАКОПЛЕНИЕ	Освещение	Цветной	Ч-Б режим
	Выкл.	50 IRE	0.7Lux	0.07 Lux
	Выкл.	30 IRE	0.42 Lux	0.042 Lux
	Выкл.	15 IRE	0.21 Lux	0.021 Lux
	x512	50 IRE	0.00137 Lux	0.00014 Lux
	x512	30 IRE	0.00082 Lux	0.00008 Lux
	x512	15 IRE	0.00041 Lux	0.00004 Lux
WDR	x128			
Выход сигнала	КОМПОЗИТНЫЙ ВИДЕОВЫХОД : 1,0 В 75 Ом/BNC			
Объектив	Встроенный объектив с 43-кратным увеличением Фокусное расстояние 3,2 - 138,5мм Диафрагма : F1.65 (широкоугольный), F3.7 (теле) - MOD (Минимальное расстояние до объекта) : 1000мм			

Элемент	Описание
<b>ПАНОРАМИРОВАНИЕ</b>	Диапазон панорамирования : 360° (непрерывное) Предварительно заданная скорость панорамирования : максимум 600°/сек Скорость панорамирования вручную : от 0,01° до 180°/сек
<b>НАКЛОН</b>	Диапазон угла наклона : -6°~186° Предустановленная скорость наклона : максимум 600°/сек Ручная скорость наклона : от 0,01° до 180°/сек
<b>Пульт ДУ</b>	RS-485 (полудуплексный и дуплексный)/RS-422, передача данных через коаксиальный кабель
<b>Тревога</b>	Входы сигналов тревоги : 8 входов IN Выводы сигналов тревоги : 3 вывода OUT (2 - разомкнутый коллектор и 1 - реле)
<b>Рабочая температура</b>	-50°С (минимум) ~ +50°С
<b>Влажность при работе</b>	~90%
<b>Размеры (Д x В)</b>	228 (Д) x 256 (В) мм
<b>Вес</b>	5,6 кг
<b>Цвет устройства</b>	Светло-серый

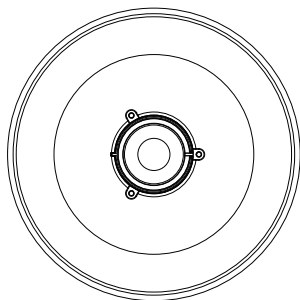



### **Правильная утилизация данного устройства** (Утилизация электрического и электронного оборудования)

(Действует во всех странах Европейского Союза и других странах Европы, принявших систему разделения отходов)

Подобная маркировка на изделии, принадлежностях или в руководстве к нему предупреждает, что по истечении срока службы изделие или электронные принадлежности для него (например, зарядное устройство, наушники, кабель USB) не следует выбрасывать вместе с другим бытовым мусором. Чтобы избежать вредного воздействия на окружающую среду или на здоровье человека от неконтролируемой утилизации отходов, следует отделять маркированные подобным образом изделия от другого мусора для соответствующей переработки и повторного использования в качестве сырья.

За подробной информацией о месте и способе экологически безопасной утилизации бытовым потребителям следует обращаться к продавцу данного изделия или в органы местного самоуправления.

Промышленным потребителям необходимо обратиться к поставщику, чтобы уточнить сроки и условия договора купли-продажи. Подобные изделия и электронные принадлежности не следует утилизировать вместе с другими производственными отходами.



**AE57**

Подлежит использованию по назначению  
в нормальных условиях  
Срок службы : 7 лет.



## **SALES NETWORK**

---

### **SAMSUNG TECHWIN CO., LTD.**

Samsungtechwin R&D Center, 701, Sampyeong-dong, Bundang-gu, Seongnam-si, Gyeonggi-do, Korea, 463-400  
TEL : +82-70-7147-8740~60 FAX : +82-31-8018-3745

### **SAMSUNG TECHWIN AMERICA Inc.**

1480 Charles Willard St, Carson, CA 90746, UNITED STATES  
Tol Free : +1-877-213-1222 FAX : +1-310-632-2195  
[www.samsungcctvusa.com](http://www.samsungcctvusa.com)

### **SAMSUNG TECHWIN EUROPE LTD.**

Samsung House, 1000 Hillswood Drive, Hillswood Business Park  
Chertsey, Surrey, UNITED KINGDOM KT16 OPS  
TEL : +44-1932-45-5300 FAX : +44-1932-45-5325

---

[www.samsungtechwin.com](http://www.samsungtechwin.com)  
[www.samsungsecurity.com](http://www.samsungsecurity.com)