



**Прибор приемно-контрольный
охранно-пожарный
ГРАНИТ[®] -3Р,-5Р,-8Р,-12Р
ГРАНИТ[®] -3РА,-5РА,-8РА,-12РА**

**РУКОВОДСТВО ПОЛЬЗОВАТЕЛЯ
САПО.425513.081РП**

СОДЕРЖАНИЕ

1 ОПИСАНИЕ И РАБОТА	5
1.1 Назначение	5
1.2 Технические характеристики	7
1.3 Комплектность прибора	8
1.4 Индикация	8
2 ПОРЯДОК НАСТРОЙКИ	10
2.1 Подготовка прибора к работе	10
2.2 Порядок настройки	10
2.3 Установка пароля	13
2.4 Удаление пароля	13
2.5 Блокировка управление	14
3 ОПИСАНИЕ РАДИОУСТРОЙСТВ	14
3.1 Брелок	14
3.2 Порт и ключи ТМ	15
3.3 Рапид-Р2	15
3.4 Полюс-Р2	16
3.5 ДИП-Р2	18
3.6 ИПР-Р2	18
3.7 Призма-Р2	19
3.8 Коммуникатор	20
3.9 IP регистратор	21
4 КОНТАКТНАЯ ИНФОРМАЦИЯ	28
5 ГАРАНТИЙНЫЕ ОБЯЗАТЕЛЬСТВА	28
6 СВИДЕТЕЛЬСТВО О ПРИЕМКЕ	28

Уважаемый покупатель!

Благодарим Вас за выбор нашей продукции. В создание современных высококачественных технических средств охраны вложены усилия самых разных специалистов НПО «Сибирский Арсенал». Чтобы данное изделие служило безотказно и долго, ознакомьтесь, пожалуйста, с этим руководством. При появлении у Вас пожеланий или замечаний воспользуйтесь контактной информацией, приведенной в конце руководства. Нам важно знать Ваше мнение.

Настоящее руководство пользователя предназначено для изучения принципов работы, монтажа и эксплуатации приборов приемно-контрольных охранно-пожарных «Гранит-3Р,-5Р,-8Р,-12Р» и «Гранит-3РА,-5РА,-8РА,-12РА».

1 ОПИСАНИЕ И РАБОТА

1.1 Назначение

Приборы приемно-контрольные охранно-пожарные «Гранит-3Р,-5Р,-8Р,-12Р» и «Гранит-3РА,-5РА,-8РА,-12РА» САПО.425513.081 (в дальнейшем - прибор) предназначены для охраны различных объектов, оборудованных радиоканальными охранными и пожарными извещателями.

Прибор работает с радиоканальными охранными извещателями Рапид-Р2 и Полюс-Р2, радиоканальными пожарными извещателями ДИП-Р2 и ИПР-Р2, а так же с оповещателями комбинированными радиоканальными Призма-Р2.



Извещатели могут быть сгруппированы в зоны. Всего к прибору можно подключить до 32 извещателей и оповещателей.

Прибор контролирует наличие радиосвязи с извещателями и оповещателями.

Период контроля для Рапид-Р2 и Полюс-Р2 выбирается из ряда: 1 мин, 5 мин, 15 мин, 30 мин.

Период контроля для ДИП-Р2, ИПР-Р2 и оповещателей Призма-Р2 всегда равен 5 мин. При отсутствии связи прибор вырабатывает сигнал неисправности.

Постановка на охрану и снятие с охраны любой зоны выполняется нажатием кнопки этой зоны, расположенной на панели прибора, либо касанием ключом охраны порта Touch Memory, либо при помощи радиобрелока (кнопка «А» ставит на охрану, кнопка «В» - снимает). С

помощью ключей Touch Memory и брелоков можно осуществлять групповую постановку зон на охрану и снятие с охраны.

Всего в прибор можно записать до 64 ключей Touch Memory и радиобрелоков.

Постановка на охрану и снятие с охраны любой зоны подтверждается звуком встроенного в прибор звукового оповещателя.

Если к прибору подключены одна или несколько «Призма-Р2», при постановке на охрану брелоком или ключом ТМ, «Призма-Р2» выдаст один короткий звуковой сигнал, а при снятии – два.

В случае пожара «Призма-Р2» воспроизведет соответствующее речевое сообщение, а в случае тревоги будет подавать звуковой сигнал.

Охранные зоны ставятся на охрану по одной из тактик:

- «Открытая дверь»
- «Закрытая дверь».

Тактика «Закрытая дверь» - режим охраны включается по истечении задержки (32 с, 64 с или 96 с) после постановки на охрану или без задержки. Время задержки устанавливается в программе «Конфигуратор Гранита» (далее конфигуратор). Время задержки начинает отсчитываться с момента постановки зон на охрану.

При постановке на охрану по тактике «Открытая дверь», дверь в помещение должна быть открыта и после ее закрывания прибор встает на охрану.

Внимание! При использовании зоны как пожарной, режим охраны включается без задержки.

Для предотвращения несанкционированного доступа посторонних лиц к органам управления прибора применена парольная защита, блокирующая постановку и снятие зон кнопками. Пароль состоит из четырех цифр (подробнее см. п.2.5).

Прибор приемно-контрольный охранно-пожарный «Гранит-3РА,-5РА,-8РА,-12РА» имеет функцию оповещения о тревоге, неисправности на мобильный или стационарный телефон владельца. Для этого он имеет встроенный универсальный коммуникатор.

Настройки коммуникатора можно задать в конфигураторе или при помощи SMS (более подробно смотрите в Руководстве по эксплуатации).

1.2 Технические характеристики

Основные технические характеристики прибора приведены в таблице 1.

Таблица 1 – Основные технические характеристики

Наименование параметра		Значение
Максимальное количество извещателей и оповещателей		32
Информативность (кол-во видов извещений)		8
Количество контролируемых зон сигнализации	Гранит-3Р, -3РА	3
	Гранит-5Р, -5РА	5
	Гранит-8Р, -8РА	8
	Гранит-12Р, -12РА	12
Диапазон рабочей частоты		433,05 – 434,79 МГц
Период контроля наличия связи для охранных извещателей		от 8 с до 30 минут
Период контроля наличия связи для пожарных извещателей		5 минут
Напряжение/ток выходов ПЦН1 и ПЦН2, не более		72 В/50 мА
Параметры контактов реле ОПВ		3 А =30 В/3 А ~250 В
Ток на выходе «12 В», не более		400 мА
Дальность связи: между прибором и извещателями (кроме ДИП-Р2) между прибором и ДИП-Р2 между прибором и брелоком		200 м 100 м 50 м
Диапазон рабочих температур		- 10...+55 °С
Относительная влажность воздуха при +40°С, не более		90%
Напряжение питания сети (переменный ток 50 Гц)		от 187 В до 242 В
Напряжение питания от аккумулятора		от 11,8 до 14,0 В
Мощность, потребляемая от сети (с заряженным аккумулятором и без внешних потребителей) во всех режимах, не более		15 Вт
Номинальная емкость резервного аккумулятора		7 Ач
Ток потребления от аккумулятора в дежурном режиме (при отсутствии внешних потребителей), не более		200 мА
Масса без аккумулятора, не более		1,5 кг
Габаритные размеры		285x210x95 мм
Средняя наработка на отказ прибора в режиме охраны или режиме снятия с охраны, не менее		40 000 ч.
Срок службы, не менее		10 лет

1.3 Комплектность прибора

Комплектность прибора соответствует данным в таблице 2.

Таблица 2 – Комплектность

Обозначение	Наименование	Количество, шт.
САПО.425513.081	ППКОП "Гранит-12Р"	
САПО.425513.081-01	ППКОП "Гранит-8Р"	
САПО.425513.081-02	ППКОП "Гранит-5Р"	
САПО.425513.081-03	ППКОП "Гранит-3Р"	
САПО.425513.081-04	ППКОП "Гранит-12РА"	
САПО.425513.081-05	ППКОП "Гранит-8РА"	
САПО.425513.081-06	ППКОП "Гранит-5РА"	
САПО.425513.081-07	ППКОП "Гранит-3РА"	
—	Антенна ВУ-433-03-SMA-M	2
ОЖО.467.093ТУ	Резистор С2-33Н-0,25-7,5 кОм±5	3
САПО.425729.001	Порт ТМ	1
—	Электронный ключ DS1990А	3
САПО.425718.012	Брелок БН-Р2	1**
САПО.754342.053	Наклейка	1
САПО.426477.058	Универсальный коммуникатор	1*
САПО.426479.026	Регистратор IP	1***
САПО.425513.081РП	Руководство пользователя	1

Примечание - * - только для Гранит-3РА, -5РА, -8РА, -12РА

** - поставляется по спец. Заказу

*** - только для Гранит-3Р, -5Р, -8Р, -12Р

1.4 Индикация

В приборе предусмотрена светодиодная индикация, которая приведена в таблицах 3, 4, 5, 6.

Таблица 3 – Индикация состояния питания прибора

Состояние питания прибора	Состояние индикатора «ПИТАНИЕ»
Прибор питается от сети, подключен аккумулятор	Светится зеленым цветом
Прибор питается от сети, нет аккумулятора	Мигает зеленым цветом
Прибор питается от аккумулятора	Светится красным цветом
Разряд аккумулятора	Мигает красным цветом

Таблица 4 - Индикация состояния зон

Режим	Состояние зоны	Состояние индикатора зоны
«Снят»	Не анализируется	Не светится
«Закрытая дверь»	Зона в норме	Мигает зеленым цветом
	Зона нарушена	Мигает поочередно красным – зеленым цветом
«Открытая дверь»	Зона нарушена	Мигает поочередно красным – зеленым цветом
«Охрана»	Все извещатели в норме	Светится непрерывно зеленым цветом
«Тревога»	Регистрация нарушения охранным извещателем	Мигает красным цветом
«Внимание»	Сработал 1 ИП	Мигает зеленым цветом
«Пожар»	Сработали 2 ИП	Светится непрерывно красным цветом
«Неисправность»	Вскрыт корпус извещателя, нет связи с извещателем	Мигает поочередно красным – зеленым цветом

Таблица 5 – Индикация светодиода «БЛОК/НЕИСПР»

Режим	Индикация светодиода «БЛОК/НЕИСПР»
Включена блокировка клавиатуры	Мигает зеленым цветом
Неисправность прибора	Мигает красным цветом
Включен режим ввода пароля	Светится непрерывно зеленым цветом
Прибор готов к обновлению прошивки	Светится непрерывно красным цветом

Таблица 6 – Индикация радиорасширителя

Режим	Индикация светодиодов
«1»	
Есть питание	Светится непрерывно зеленым цветом
Поиск неисправных извещателей	Мигает красным цветом
Обратный поиск неисправных извещателей	Мигает зеленым цветом
Контроль связи с извещателями	Светится непрерывно красным цветом
Программирование с ПК через конфигуратор	Мигает поочередно зеленым – красным цветом

2 ПОРЯДОК НАСТРОЙКИ

2.1 Подготовка прибора к работе

Перед началом работы внимательно изучите настоящее Руководство пользователя.

После вскрытия упаковки проведите внешний осмотр прибора, извещателей и оповещателей, убедитесь в отсутствии механических повреждений и проверьте комплектность.

Вкрутите антенны в разъемы на плате радиорасширителя. Антенны идут в комплекте с прибором.



Внимание! При работе с прибором не касайтесь области высокого напряжения, которая находится в левой части платы прибора.

2.2 Порядок настройки

1. Провести внешний осмотр прибора, извещателей и оповещателей. Убедитесь в отсутствии внешних повреждений
2. Подключить провод КСПВ 4x0,5 к порту ТМ, в соответствии с рис. 1.

Внимание! Длину провода выбрать по обстоятельствам.

3. Подключите порт ТМ к прибору (рис.1).



Рис.1

4. В неиспользуемые клеммы «ОК», «СИР», «ЛМП», «+12В» установите резисторы, как показано на рис. 2.





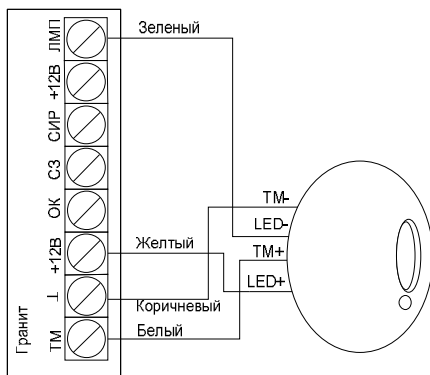

Рис.2

5. Подключить провод сети 220 В к прибору, подключить аккумулятор (красный - «+», синий - «-»).

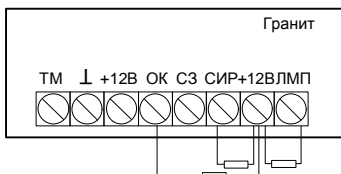
6. Подключите кабель питания прибора к сети 220 В.
7. Убедитесь, что радиорасширитель подключен к прибору.
8. Установите программное обеспечение «Конфигуратор Гранит». Для этого запустите Setup.exe с диска, который идет в комплекте.
9. Подключите кабель USB A – miniB к прибору и к компьютеру.
10. Установите драйвера, используя «Руководством по установке драйвера».
11. Запустите установленный configurator. В открывшейся программе

считайте конфигурацию с заводскими настройками из прибора 

Так же вы можете создать новую конфигурацию  или загрузите из

архива ранее созданную .

12. Установите необходимые параметры прибора во вкладке «Основные настройки».
13. Перейдите во вкладку «Зоны».
14. Откройте корпус извещателя, который собираетесь добавить в зону.
15. Нажмите в столбце «Радиоустройства», напротив зоны, в которую хотите добавить устройство на надпись «Нет устройств. Для добавления нажмите на ячейку».

Конфигуратор Гранит 2.12 (НПО "Сибирский Арсенал") - Считана из прибора.										
Файл Конфигурация Сервис Помощь										
Основные настройки Зоны Ключи Радиоустройства Коммуникаторы Состояния										
Тип зоны	Раздел	Описание	Параметры					Радиоустройства		
			0	1	2	3	4		5	
1	Пожарная	Зона 1	24	2	1/2					Нет устройств. Для добавления нажмите на ячейку.
2	Охранная	Зона 2	24	2						Нет устройств. Для добавления нажмите на ячейку.
3	Охранная	Зона 3	24	2						Нет устройств. Для добавления нажмите на ячейку.
4	Охранная	Зона 4	24	2						Нет устройств. Для добавления нажмите на ячейку.
5	Охранная	Зона 5	24	2						Нет устройств. Для добавления нажмите на ячейку.
6	Охранная	Зона 6	24	2						Нет устройств. Для добавления нажмите на ячейку.
7	Охранная	ddd	24	1						Нет устройств. Для добавления нажмите на ячейку.
8	Охранная	Зона 8	24	2						Нет устройств. Для добавления нажмите на ячейку.
9	Охранная	Зона 9	24	2						Нет устройств. Для добавления нажмите на ячейку.
10	Охранная	Раздел 1 Зона 10	24	2						Нет устройств. Для добавления нажмите на ячейку.
11	Охранная	Зона 11	24	2						Нет устройств. Для добавления нажмите на ячейку.
12	Охранная	Зона 12	24	2						Нет устройств. Для добавления нажмите на ячейку.

Внимание! Если ранее было добавлено хотя бы одно устройство, в ячейке надписи «Нет устройств. Для добавления нажмите на ячейку» не будет. Для добавления радиоустройства, необходимо просто нажать на ячейку.

16. Откроется диалоговое окно 1 (если зона охранная) или 2 (если зона пожарная)

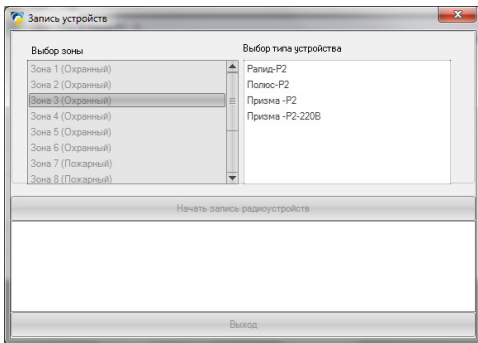

Диалоговое окно 1

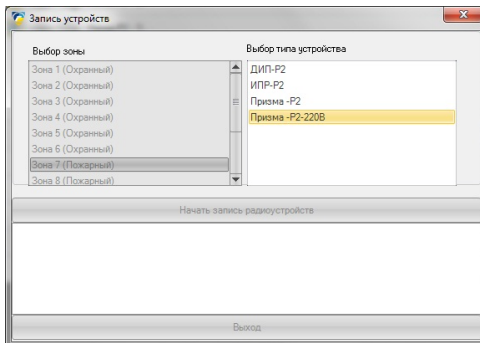

Диалоговое окно 2

17. Выберите тип устройства и нажмите кнопку «Начать запись радиоустройств». В диалоговом окне появится сообщение «Включите устройство. Прибор в режиме записи устройств».
18. Установите в радиоустройство основную и резервную (для пожарных извещателей) батареи, соблюдая полярность.
19. Включите питание радиоустройства. Для этого установите перемычку «П» (для Рапид-Р2 и Полюс-Р2) или переведите движок переключателя «П» в положение «ON» (для ДИП-Р2, ИПР-Р2 и Призма-Р2).

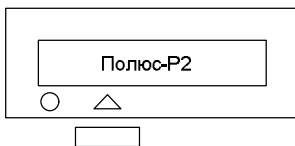

Внимание! При добавлении Полюс-Р2 положите магнит напротив стрелочки на корпусе Полюс-Р2, если вы планируете использовать внутренний магнит (подробнее п.3.4).



Внимание! Если вы хотите добавить несколько однотипных (охранных или пожарных) радиоустройств в одну зону, просто последовательно включайте питание добавляемых радиоустройств.

20. Нажмите кнопку «Выход».
21. Для добавления остальных извещателей повторите п.16 – п.19.
22. Перейдите во вкладку «Ключи».
23. Нажимая на соответствующие ячейки, установите, какая зона какому разделу будет соответствовать.
24. Нажмите кнопку «Добавить ключ ТМ». Далее следуйте подсказкам configurатора. При успешном добавлении ключ отобразится в таблице.
25. Для добавления нескольких ключей повторите п.24.

26. Для добавления брелоков, нажмите кнопку «Добавить брелок». Далее следуйте подсказкам configurатора. При успешном добавлении, брелок (идентификатор брелока) отобразится в таблице
27. Установите, каким разделом будут управлять ключи.
28. Установите одному из ключей атрибут «мастер-ключ». Это необходимо для последующего программирования ключей без использования configurатора.
29. Перейдите во вкладку «Радиоустройства», установите необходимые параметры и нажмите кнопку «Записать»
30. Перейдите во вкладку «Коммуникаторы»
31. Установите SIM карты в разъемы на плате коммуникатора.
32. Установите необходимые параметры для коммуникатора в configurаторе.
33. Заведите необходимое количество пользователей и задайте им настройки
34. Завершив настройку прибора, запишите созданную конфигурацию в память прибора, нажав на иконку  «Записать в прибор».

Внимание! При необходимости конфигурацию можно сохранить в архив или в файл. Для этого необходимо нажать на иконку  (сохранить в архив) или  (записать в файл).

2.3 Установка пароля



Установите на плате прибора переключки J1 ... J4 в положение «замкнуто». Переключки J8 и J10 – снимите.

Светодиод «2» начнет мигать, показывая, что прибор перешел в режим программирования. Для перехода в режим ввода пароля нажмите на передней панели прибора кнопку БЛОК. Светодиод БЛОК/НЕИСПР загорится зеленым. Светодиод «2» погаснет.

Пароль состоит из 4-х цифр. Введите новый пароль, нажав 4 любые кнопки зон. При нажатии кнопок соответствующий светодиод зоны будет загораться, подтверждая нажатие.

После нажатия 4-й кнопки прибор запомнит пароль и выйдет из режима ввода пароля, подтверждая это кратковременным миганием светодиода «2».

Установите переключку J10.

2.4 Удаление пароля



Установите на плате прибора переключки J1 ... J4 в положение «замкнуто». Переключки J8 и J10 – снимите.

Светодиод «2» начнет мигать, показывая, что прибор перешел в режим программирования. Нажмите на передней панели прибора кнопку БЛОК. Загорится светодиод БЛОК/НЕИСПР зеленым. Светодиод «2» погаснет.

Нажмите кнопку БЛОК/НЕИСПР. Прибор удалит пароль и выйдет из режима ввода пароля со звуковым подтверждением.

Установите перемычку J10.

2.5 Блокировка управление

В заблокированном состоянии светодиод «БЛОК/НЕИСПР» на передней панели прибора переключается зеленым цветом.

Включение и выключение блокировки осуществляется вводом пароля.

Перед вводом пароля необходимо нажать кнопку «Блок» на передней панели. Светодиод «БЛОК/НЕИСПР» загорится зеленым, показывая, что можно вводить пароль. Подождите 2 секунды. Введите пароль, нажав четыре кнопки. На ввод пароля дается 10 секунд.

Успешный ввод пароля подтверждается звуковым сигналом, после чего блокировка изменит свое состояние на обратное (включится или выключится). Состояние блокировки запоминается при выключении питания прибора.

Внимание! С предприятия-изготовителя прибор поставляется без установленного пароля.

3 ОПИСАНИЕ РАДИОУСТРОЙСТВ

3.1 Брелок



При помощи брелока можно поставить на охрану (кнопка «А») и снять с охраны (кнопка «В») заданные зоны. Так же брелок можно использовать как «тревожную кнопку» (кнопка «F»).

Если вы хотите использовать «тревожную кнопку», необходимо в одной из охранных зон раздела, в который прописан брелок, установить функцию

«тихая тревога» (Конфигуратор→Зоны→).

При нажатии на кнопку брелока «F», на передней панели прибора светодиод соответствующей зоны будет мигать красным цветом, при этом внешние оповещатели (лампа и сирена) не перейдут в режим тревоги. Если в приборе установлен коммуникатор, то он оповестит о тревоге на указанный номер.

3.2 Порт и ключи ТМ



Порт ТМ



Ключ ТМ

При помощи ключа ТМ осуществляется постановка на охрану и снятие с охраны соответствующих зон (задается в конфигураторе). Для этого необходимо прикоснуться ключом к порту ТМ.

Ключ может быть запрограммирован как ключ охраны (для постановки на охрану и снятия с охраны) или как мастер-ключ (для последующего программирования ключей охраны без использования конфигуратора).

3.3 Рапид-Р2



Извещатель Рапид-Р2 предназначен для обнаружения проникновения в охраняемое пространство закрытого помещения и передачи извещения прибору по радиоканалу.

Питание Рапид_Р2 осуществляется от литиевой батареи CR123A 3В.

Состояние Рапид-Р2 индицируется светодиодом красного цвета:

- включение извещателя после установки батареи питания – 2-х секундная вспышка;
- режим поиска радиосети – вспышки с постоянным периодом 8 с;
- радиообмена с прибором при передаче всех сигналов

Извещатель имеет два уровня чувствительности:

- "нормальная" – при разомкнутой переключке «ЧВ»;
- "пониженная" - при замкнутой переключке.

При установке Рапид-Р2 проверьте, что он находится в зоне уверенной радиосвязи с прибором. Для контроля уровня радиосигнала установите переключку «КС» в положение «замкнуто». При уверенном сигнале светодиод на извещателе будет непрерывно светиться.

Не следует устанавливать Рапид-Р2 вблизи объектов, являющихся мощными источниками тепла или имеющих свойство быстро менять свою температуру (камины, печи, кондиционеры, радиаторы отопления и т.п.), в

местах с сильными потоками воздуха или возможностью попадания прямых световых лучей (см. рис. 3).



Рис. 3

3.4 Полюс-Р2

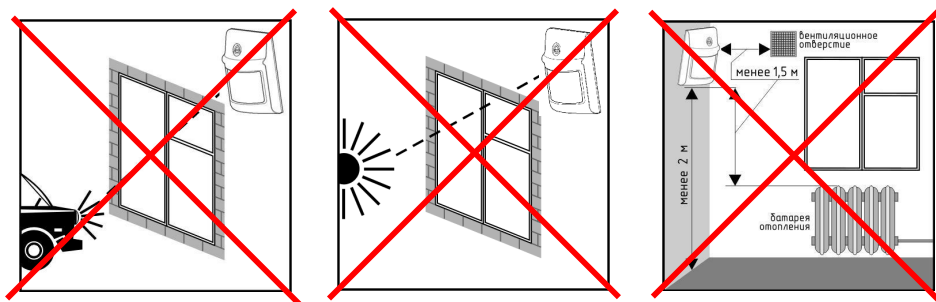

Извещатель охранной радиоканальный магнитоcontactный Полюс-Р2 предназначен для охраны оконных и дверных проемов или других предметов и передачи извещения прибору по радиоканалу.

К Полюс-Р2 можно подключить внешние магнитоcontactные извещатели, а также порт Touch Memoy.



Рис.4 Подключение порта ТМ



Рис.5 Подключение внешних извещателей

Если вы не планируете подключать к Полюс-Р2 магнитоcontactный датчик, то при записи Полюс-Р2 в память прибора, необходимо положить магнит напротив стрелочки (треугольника) на корпусе см. рис. 6.

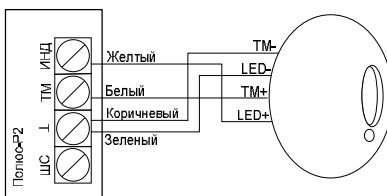

Рис. 6

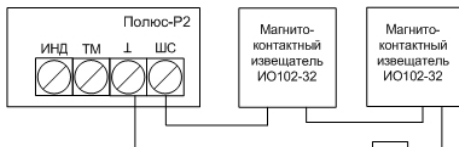
С помощью порта Touch Memory можно осуществлять постановку на охрану и снятие с охраны соответствующего раздела.

Питание извещателя осуществляется от литиевой батареи CR123A 3В.

При установке Полюс-Р2 проверьте, что он находится в зоне уверенной радиосвязи с прибором. Для контроля уровня радиосигнала установите переключку «КС» в положение «замкнуто». При уверенном сигнале светодиод на извещателе будет непрерывно светиться зеленым цветом.

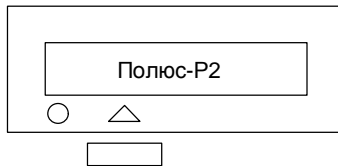
Индикация Полюс-Р2 приведена в таблице 7.

Таблица 7 – Индикация Полюс-Р2

Состояние извещателя	Зеленый цвет светодиода	Красный цвет светодиода
Переход в рабочий режим после включения питания	вспышка 3 с	–
Поиск радиосети	–	вспышки с периодом 8 с
Норма	–	–
Отправка извещений на прибор	одиночные или серийные вспышки	–
Отправка на прибор ключа ТМ	одиночные или серийные вспышки красным/зеленым	
Контроль качества связи	–	непрерывное/прерывистое свечение*
Служебные режимы, задаваемые с прибора		
Поиск неисправных	–	вспышки с периодом 2 с
Индикация исправных	вспышки с периодом 2 с	–

* – При установке переключки «КС» непрерывное или с кратковременными (до 1с) погасаниями свечение индикатора сигнализирует о нормальном уровне радиосигнала, достаточном для устойчивой работы извещателя.

3.5 ДИП-Р2



Извещатель ДИП-Р2 предназначен для обнаружения возгораний в закрытых помещениях, сопровождающихся появлением дыма. Извещатель регистрирует оптическое излучение, отраженное от частиц дыма, и передает информацию на прибор.

Питание извещателя осуществляется от основной и резервной литиевых батарей. В качестве основной используется литиевая батарея CR123A, а в качестве резервной – CR2032.

При установке ДИП-Р2 проверьте, что он находится в зоне уверенной радиосвязи с прибором. Для контроля уровня радиосигнала установите переключатель «КС» на плате ДИП-Р2 в положение «ON».

При уверенном сигнале светодиод на извещателе будет непрерывно светиться красным цветом.

Состояние ДИП-Р2 индицируется светодиодом красного цвета:

- «ДЕЖУРНЫЙ РЕЖИМ» - светодиод не горит;
- «ПОЖАР» - постоянно светится красным цветом.

3.6 ИПР-Р2



Извещатель радиоканальный пожарный ручной механический ИПР-Р2 предназначен для ручного включения сигнала тревоги в системах пожарной сигнализации.

Питание извещателя осуществляется от основной и резервной литиевых батарей. В качестве основной батареи используется литиевая батарея CR123A, а в качестве резервной – CR2032.

При установке ИПР-Р2 проверьте, что он находится в зоне уверенной радиосвязи с прибором. Для контроля уровня радиосигнала установите переключатель «КС» на плате ИПР-Р2 в положение «ON».

При уверенном сигнале светодиод на извещателе будет непрерывно светиться красным цветом.

В случае пожара необходимо открыть защитное стекло и нажать приводную кнопку вниз, светодиод на ИПР-Р2 будет гореть красным. ИПР-Р2 передаст информацию о пожаре прибору.

Для перевода ИПР-Р2 в дежурный режим, необходимо установить ключ в отверстие в нижней части корпуса до упора. Приводная кнопка вернется в исходное положение.

3.7 Призма-Р2



Оповещатель комбинированный радиоканальный Призма-Р2 (далее Призма-Р2) предназначен для воспроизведения сообщений в радиоканальной системе Гранит-3Р, -5Р, -8Р, -12Р, -3РА, -5РА, -8РА, -12РА.

Питание Призма-Р2 осуществляется от основной и резервной литиевых батарей, в качестве которых используются литиевые батареи CR123А.

При установке Призма-Р2 проверьте, что он находится в зоне уверенной радиосвязи с прибором. Для контроля уровня радиосигнала разъедините разъем динамической головки, установите ДИП-переключатель «КС» в положение «ON».

Непрерывное свечение светового указателя индицирует нормальный уровень радиосигнала.

В случае пожара Призма-Р2 воспроизведет речевое сообщение, а в случае тревоги – подаст звуковой сигнал.

3.8 Коммуникатор

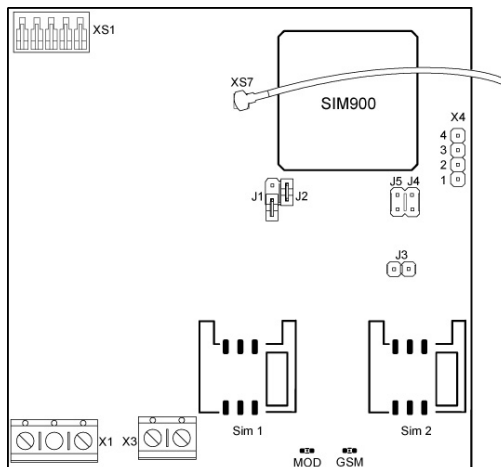

Коммуникатор позволяет пользователю:

- получать информацию на сотовый или проводной телефон о текущем состоянии объекта по событию и запросу (передача информации может осуществляться речевым и текстовым SMS сообщением);
- удаленно управлять внешним устройством (например, освещением). Отправив соответствующий запрос, можно включить или выключить внешнее устройство, подключенное к разъему X3 на плате коммуникатора;
- запрашивать температуру помещения, в котором установлен прибор.

Настройка коммуникатора осуществляется при помощи конфигуратора или при помощи SMS сообщений.

К коммуникатору можно подключить два термодатчика (более подробно смотрите в Руководстве по эксплуатации).

Получить информацию о температуре можно с помощью SMS запроса или с помощью конфигуратора, при подключении прибора к ПК.

При достижении температуры порогового значения (задается пользователем в конфигураторе), прибор формирует сообщение и отправляет его на указанные номера.

Для удаленного управления прибором необходимо отправить SMS сообщение. Текст сообщений и описание команд приведены в таблице 8.

Внимание! Настоятельно рекомендуем установить пароль для удаленного управления.

При удаленном управлении прибором вначале SMS указывается пароль, а потом через пробел команда.

При звонке на ГТС после запроса пароля необходимо ввести пароль и нажать #. Если пароль установлен не был, после сообщения «Введите пароль» необходимо нажать #.

Таблица 8 - Команды удаленного управления

Описание команды	Текст сообщения
Запрос баланса SIM-карты	B или b
Управление выходом ХЗ на плате коммуникатора	R-запрос текущего состояния R1-включено R0-выключено
Постановка на охрану указанных зон	SET1,2,3,4,5,6,7,8,9,10,11,12, где 1,2,3,...,12 – номера зон
Снятие с охраны указанных зон	REMOVE1,2,3,4,5,6,7,8,9,10,11,12, где 1,2,3,...,12 – номера зон
Перепостановка указанных зон	RESET1,2,3,4,5,6,7,8,9,10,11,12, где 1,2,3,...,12 – номера зон
Управление реле ПЦН1, ПЦН2 и ПЦН3	PCNX=0, PCNX=1, где X – номер реле ПЦН; 0 – выключить, 1 - включить
Запрос текущего состояния	ST
Запрос температуры	t

3.9 IP регистратор

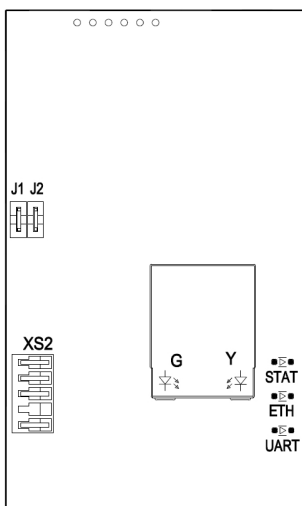

IP регистратор предназначен для регистрации событий, происходящих в приборе, с указанием времени, в которое произошло событие.

IP регистратор также используется для изменения настроек системы, добавления текстовых меток, просмотра текущего состояния прибора, просмотра журнала событий и удаленного управления прибором (постановка на охрану, снятие с охраны и управление реле ПЦН) через WEB интерфейс.

Для доступа к WEB интерфейсу может использоваться одна из двух учетных записей:

1. Учетная запись «Администратор»;
2. Учетная запись «Пользователь».

Учетная запись «Администратор» позволяет управлять прибором удаленно, изменять все настройки (в т.ч. изменение логина и пароля для авторизации) и просматривать текущее состояние прибора.

Учетная запись «Пользователь» позволяет управлять зонами, реле ПЦН и просматривать текущее состояние прибора.

Логин и пароль могут состоять из любых символов, но не более 8.

По умолчанию логин администратора: adm, пароль – adm. Логин пользователя – user, пароль пользователя – user.

Внимание! Если в течение четырех минут и более обращений к WEB интерфейсу не производится, то авторизация прекращается.

Просмотреть журнал событий и текущее состояние прибора можно без авторизации, если ранее в настройках был установлен параметр «разрешить доступ к журналу событий и состоянию прибора без процедуры авторизации». Для этого необходимо знать только IP адрес WEB интерфейса.

Для просмотра журнала событий в адресной строке браузера введите IP адрес и /journal.html, например: 212.20.50.79/journal.html.

Для просмотра текущего состояния прибора введите IP адрес и /status.html, например: 212.20.50.79/status.html.

На плате IP регистратора установлены две перемычки j1 и j2. Назначение перемычек приведено в таблице 1.

Таблица 1 – Назначение перемычек

J1	Замкнут	Нормальный режим работы регистратора.
	Разомкнут	Режим программирования сетевых и прочих настроек. Администратор может просматривать и изменять любые настройки регистратора.
J2	Замкнут	Администратору разрешено просматривать и изменять настройки регистратора (кроме сетевых) в нормальном режиме работы регистратора
	Разомкнут	Страничка настроек в нормальном режиме работы регистратора отключена - Администратор не может просматривать и изменять настройки регистратора

Для подключения и первоначальной настройки необходимо выполнить следующую последовательность операций:

1. Подключить IP регистратор к ПК кабелем Ethernet.
2. Отключить в настройках браузера использование прокси (шлюза) .
3. Включите (разрешите) в браузере использование cookie.
4. Снимите перемычку j1 на плате IP регистратора.

5. Подключите IP регистратор к разьему XS4 или XS5 на плате прибора.
Подайте питание на прибор
6. Запустите на ПК браузер.
7. Зайдите в панель Пуск→Панель управления→Сетевые подключения
8. Откроется окно. В нем необходимо щелкнуть два раза по надписи «Подключение по локальной сети». Откроется окно.

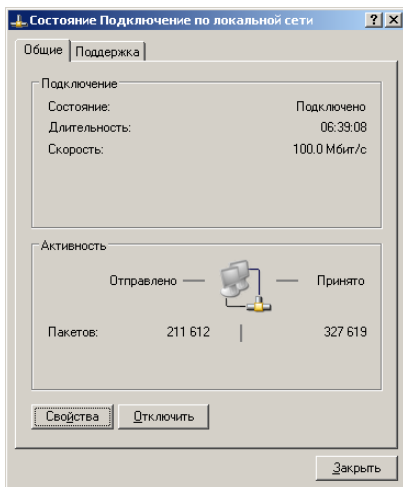

9. Нажмите кнопку «Свойства». Откроется следующее окно.

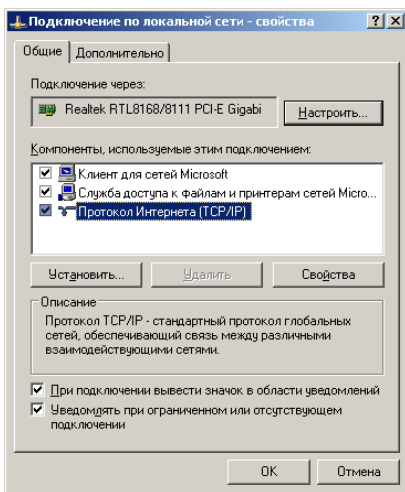

10. Выделите строку «Протокол Интернета(TCP/IP)» и нажмите кнопку «Свойства».
11. Откроется окно

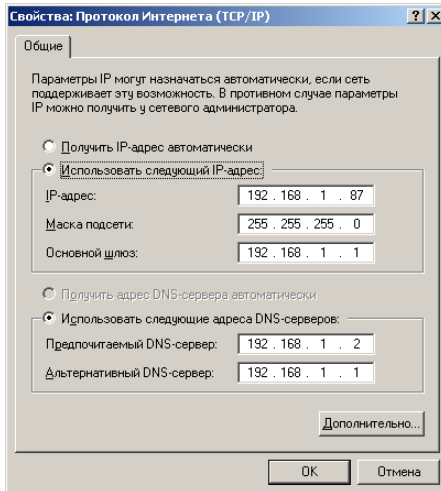

В нем необходимо установить параметр «Использовать следующий IP адрес» и вручную ввести:

IP адрес: 192.168.1.250

Маска подсети: 255.255.255.0.

И нажмите кнопку «ОК»

12. Введите в адресной строке браузера IP адрес 192.168.1.251.

13. Откроется окно авторизации

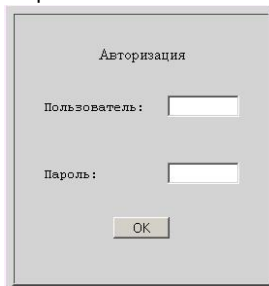

14. Введите в поле ввода «Пользователь» adm

15. Введите в поле ввода «Пароль» adm.

16. Нажмите кнопку «ОК».

17. Откроется страница «Состояние/Управление»

Прибор:

Зона №	Тип	Состояние	Описание
<input type="checkbox"/> 1	пожарная	норма	
<input type="checkbox"/> 2	охранная	снята	
<input type="checkbox"/> 3	охранная	норма	
<input type="checkbox"/> 4	охранная	снята	
<input type="checkbox"/> 5	охранная	норма	
<input type="checkbox"/> 6	охранная	снята	
<input type="checkbox"/> 7	охранная	норма	
<input type="checkbox"/> 8	охранная	снята	
<input type="checkbox"/> 9	охранная	норма	
<input type="checkbox"/> 10	охранная	снята	
<input type="checkbox"/> 11	охранная	норма	
<input type="checkbox"/> 12	охранная	снята	

 Состояние прибора

 Считать автоматически каждые 30 сек.

Реле	Состояние
<input type="checkbox"/> ПЦН1	отключено
<input type="checkbox"/> ПЦН2	включено
<input type="checkbox"/> ПЦН3/ОПВ	отключено

Неисправность:

- резервного питания

18. Перейдите во вкладку «Настройки».

IP регистратор версия 1.1

Сеть

IP адрес
 MAC адрес (F0.4B.6A.00.00.0D)
 Маска сети
 Шлюз

Удаленное управление

- разрешить постановку/перепостановку зон на охрану
 разрешить снятие зон с охраны
 разрешить включение/выключение реле

Авторизация

Логин пользователя
 Пароль пользователя
 Логин администратора
 Пароль администратора

- разрешить доступ к журналу событий и состоянию прибора без процедуры авторизации
 запоминать Пользователя и в следующем сеансе авторизоваться автоматически

Описание (текстовая метка)

Прибор:	
Зона 1:	
Зона 2:	
Зона 3:	
Зона 4:	
Зона 5:	
Зона 6:	
Зона 7:	
Зона 8:	
Зона 9:	
Зона 10:	
Зона 11:	
Зона 12:	

Установить текстовую метку (до 15 символов)
 Прибор:

Дата и время

число	месяц	год	час	мин.	сек.
22	декабря	2011	15	23	25

Установить дату и время
 число / месяц / год / час / мин. / сек.

19. Измените IP адрес, MAC адрес, маску подсети и шлюз. Эти данные необходимо запросить у провайдера или системного администратора.
20. При необходимости измените настройки удаленного управления. После изменения настроек нажмите кнопку «Применить».

Внимание! Для доступа через Internet на WEB интерфейс, внешний IP адрес должен быть статическим и «белым».

21. Измените логины и пароли, при необходимости, настройки авторизации.
22. После изменения этих настроек нажмите кнопку «Применить».

Внимание! Чтобы избежать несанкционированного доступа к настройкам прибора, необходимо сменить логины и пароли.

23. Добавьте текстовые метки зонам и прибору. Они будут отображаться во вкладке «Состояние/управление» в таблице «Прибор», в столбце «Описание».

Для того чтобы добавить текстовую метку необходимо:

- выбрать из выпадающего списка прибор или соответствующую зону, в таблице «Описание (текстовая метка)».
- Введите любой текст. Его длина не должна превышать 14 символов.
- Нажмите кнопку «Применить».

Внимание! Кнопку «Применить» необходимо нажимать для каждой метки отдельно .

24. Считайте дату и время с прибора, нажав кнопку «Считать».
- Если дата и время не совпадают с текущими, то введите эти данные вручную.

25. Нажмите кнопку «Применить». Информация о текущем времени должна обновиться.

26. Установите перемычку J1 на плате IP регистратора. IP регистратор перезапустится с новыми настройками. Светодиоды на плате IP регистратора моргнут последовательно.

Для просмотра событий, которые происходили в приборе, перейдите во вкладку «Журнал событий».

Журнал событий - Mozilla Firefox

Состояние / управление Журнал событий

Дата начала периода Дата окончания периода

За период: с [] по 18.01.2012 [показать]

Переход: [-20 до] [-1 до] [+1 после] [+20 после] [Последние]

Отфильтровать по типу событий

Отображать только:

- Тревожные
- Неисправности-восстановления
- Постановки-снятия
- Прочие

Время	Событие	Атрибут 1	Атрибут 2
18.01.2012 09:50:52(последнее)	Снятие зоны	2,3	Команда извне
18.01.2012 09:44:36	Постановка зоны	2,3	Команда извне

Время, в которое произошло событие Наименование события Номер зоны, в которой произошло событие Дополнительная информация

Показать события

Все произошедшие события хранятся в памяти IP регистратора и отображаются в WEB интерфейсе в виде таблицы. Максимальное количество хранящихся в памяти событий 10000.

Для того чтобы посмотреть события за определенный период, необходимо ввести дату начала периода и дату окончания периода в формате: дд.мм.гггг и нажать кнопку «Показать».

В этой вкладке также можно сделать фильтрацию по событиям. Для этого необходимо отметить нужные события и нажать на клавиатуре клавишу «Enter» или нажать кнопку «Показать».

Нажимая на кнопки: «-20 до», «-1 до», «+1 после», «+20 после» вы можете пролистывать по 20 событий или по одному, а при нажатии на кнопку «Последние» - отобразятся последние события.

4 КОНТАКТНАЯ ИНФОРМАЦИЯ

Техническая поддержка тел.: (383) 258-19-67 skype: arsenal_servis

ООО НПО «Сибирский Арсенал» Россия, 630073, г. Новосибирск, мкр. Горский, 8а
тел.: (383) 211-29-63
факс: (383) 301-44-33 e-mail: info@arsenalnpo.ru
сайт: www.arsenal-npo.ru

Сервисный центр Россия, 630073, г.Новосибирск, а/я 112 e-mail: support@arsenalnpo.ru

5 ГАРАНТИЙНЫЕ ОБЯЗАТЕЛЬСТВА

Срок гарантийных обязательств 3 года.

В течение этого срока изготовитель обязуется производить по своему усмотрению ремонт, замену либо наладку вышедшего из строя прибора бесплатно. На приборы, имеющие механические повреждения, следы самостоятельного ремонта или другие признаки неправильной эксплуатации, гарантийные обязательства не распространяются.

Срок гарантийного обслуживания исчисляется со дня покупки прибора. Отсутствие отметки о продаже снимает гарантийные обязательства.

Дата продажи: _____ Название торгующей организации: _____
МП _____

6 СВИДЕТЕЛЬСТВО О ПРИЕМКЕ

Прибор приемно-контрольный охранно-пожарный «Гранит-_____» соответствует конструкторской документации и признан годным к эксплуатации.

Дата выпуска: _____ Заводской номер: _____ Штамп ОТК _____