



GSM розетка **EXPRESS POWER**

РУКОВОДСТВО ПОЛЬЗОВАТЕЛЯ
САПО.425619.002РП



Сертификат соответствия Декларация о соответствии
РОСС RU.МЛ05.Н01263 TC N RU Д-РУ.МЕ83.В.00105

ПОДГОТОВКА

GSM розетка EXPRESS POWER (далее – розетка) предназначена:

- для удаленного управления электропитанием внешних устройств;
- для охраны закрытого помещения от проникновения при помощи беспроводных охранных извещателей **Рapid-P2** (датчики движения), **Полюс-P2** (датчики проникновения) и беспроводного оповещателя **Призма-С** (далее – сирена);
- для информирования пользователя дозвоном и/или отправкой SMS на сотовый телефон стандарта GSM.

Купите новую SIM карту (предпочтительнее стандарта M2M (machine to machine)) и впишите сюда ее номер:

+7

Перед началом работы отключите запрос PIN кода SIM-карты при помощи телефона GSM (см. руководство пользователя на телефон), и отключите все платные и дополнительные бесплатные услуги (особенно «быстрый запуск»!), которые Вы сами не подключали. Убедитесь, что SIM карта чистая (т.е. отсутствуют записи в телефонной книге и SMS) и имеет положительный баланс.

После вскрытия упаковки проведите внешний осмотр розетки, убедитесь в отсутствии механических повреждений.

ВКЛЮЧЕНИЕ И НАСТРОЙКА

1. Снимите крышку с батарейного отсека GSM розетки. Если установлен винт в нижней части корпуса, то выкрутите его.

2. Извлеките батарею питания и установите SIM карту в разъем на плате розетки. Скошенная часть карты должна быть в соответствии с рис.1.

3. Вскройте сирену и «Рapid-P2», выкрутив винт (если установлен) в нижней части корпуса. Для сирены, поочередно вставляя плоскую отвертку в щели справа и слева от винта, отожмите защёлки и снимите крышку. Для извещателей «Полюс-P2» вставьте плоскую отвертку в щель между основанием и крышкой и отожмите защёлку.

4. Включите питание розетки – установите батарею питания в корпус розетки, соблюдая полярность. Прозвучит одиночный звуковой сигнал. Светодиоды «ZONE», «LINK» и «POWER» будут непрерывно светиться оранжевым, показывая включение.

5. Дождитесь 3-х звуковых сигналов. Светодиод «ZONE» - непрерывно светит оранжевым, а «LINK» - показывает уровень сигнала GSM (зеленый – хороший, оранжевый – средний, красный – слабый), «POWER» - погашен. Это означает, что розетка находится в режиме программирования.



Рис.1

В течение 60 секунд розетка ожидает входящие звонки, запросы от брелоков, извещателей и сирены, SMS с измененными настройками (каждое такое действие продлевает ожидание еще на 60 секунд), после чего автоматически выйдет из режима программирования.

Если Вы не успели выполнить все действия и прибор вышел из этого режима, то нажмите и удерживайте кнопку «R» до загорания индикатора «ZONE» - оранжевым («LINK» - показывает уровень сигнала GSM) – розетка вернется в режим программирования.

Внимание! Кнопку «R» для перехода в режим программирования удерживайте не более 5-ти звуковых сигналов. После 6-го звукового сигнала произойдет сброс конфигурации розетки на настройки по умолчанию (все добавленные телефоны и устройства будут удалены).

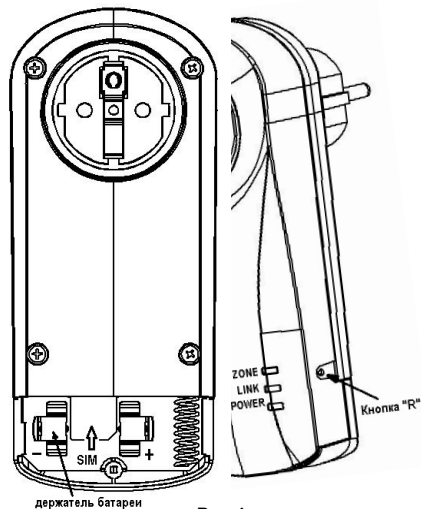
6. Добавьте номер телефона для оповещения, позвонив с добавляемого телефона на номер SIM карты розетки. Розетка сбросит вызов и подтвердит запись номера одиночным звуковым сигналом.

В память розетки можно добавить до 6 номеров телефонов для оповещения (1 – основной, 5 – дополнительных).

Внимание! Не допускается начало регистрации в прибор следующего устройства до окончания регистрации предыдущего!

7. Добавьте сирену «Призма-С», включив ее питание удалением пластины между батареей и держателем на плате сирены, либо установите батарею в корпус сирены, соблюдая полярность. При включении питания светодиода на сирене вспыхнут 1 раз, и прозвучит 1 короткий сигнал. По окончании записи светодиода на сирене вспыхнут 3 раза. Розетка подтвердит запись сирены одиночным звуковым сигналом.

Внимание! В память розетки можно прописать только 1 сирену. При попытке прописать вторую сирену, розетка автоматически сотрет предыдущую прописанную сирену.

8. Добавьте брелок, кратковременно (на 1-2 сек.) нажав на нем кнопку «». Светодиод на брелоке засветится оранжевым, затем, в процессе записи индикатор на брелоке будет мигать поочередно красным и зеленым. По окончании записи розетка издаст одиночный звуковой сигнал, индикатор на брелоке погаснет.

В память розетки можно прописать до 6 брелоков.

Помимо брелока БН-3С-3З, включенного в комплект, с прибором могут работать брелоки БН-3С-3ЗВ и БН-3С.

Внимание! Перед добавлением извещателей убедитесь, что переключатель «КС» разомкнут (рис.2, 3).

9. Для добавления извещателей «Рapid-P2» (см. рис.2) и «Полюс-P2» (см. рис.3) **нажмите на тампер** и, удерживая его, включите питание устройств удалением пластины между батареей и держателем на плате.

По окончании записи индикатор на извещателе мигнет 3 раза красным, розетка издаст одиночный звуковой сигнал. Отпустите тампер. В память розетки можно прописать до 20 извещателей «Рapid-P2» и «Полюс-P2».

Внимание! При регистрации извещателя «Полюс-P2» расположите имеющийся в комплекте магнит вблизи магнитного датчика на плате извещателя (см. рис.3), чтобы активировать встроенный магнитный датчик.



Рис.2



Рис.3

10. Через 60 секунд после окончания настройки розетка автоматически выйдет из режима программирования*, отправит на основной номер SMS с настройками и SMS о прописанных брелоках, сирене и извещателях и перейдет в режим «Снят с охраны».

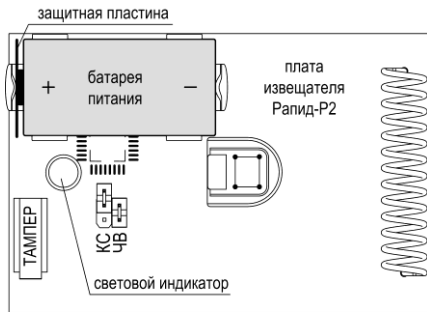
* - для быстрого выхода из режима программирования нажмите на 1-2 секунды кнопку «*» на прописанном в розетке брелоке.

11. Закройте крышки розетки, сирены и извещателей. Где необходимо, зафиксируйте крышку на винт-саморез.

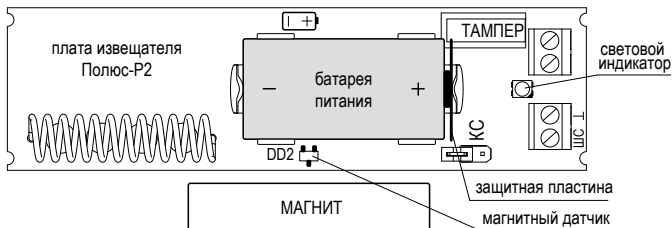
МЕРЫ ПРЕДОСТОРОЖНОСТИ

- Не подключайте электрооборудования с мощностью, превышающей допустимую для электропроводки, электророзетки и GSM розетки (не более 3,5 кВт).
- Устройство не является водонепроницаемым. Не подвергайте устройство влиянию агрессивной окружающей среды (например, дождь, утечка жидкости и т.д.). Не устанавливайте устройство в помещениях с высокой концентрацией водяных паров (при этом создаются условия для большей проводимости электрического тока).
- Не устанавливайте прибор в тех помещениях, где находятся взрывоопасные вещества.
- Не устанавливайте прибор в медицинских учреждениях. Радиосигнал устройства может повлиять на работу некоторых чувствительных приборов, что может представлять угрозу жизни человека.
- Не устанавливайте прибор в тех местах, где запрещено пользоваться мобильным телефоном.
- Устанавливайте батарею, соблюдая полярность при отключенном сетевом питании.
- Не разбирайте и не ремонтируйте прибор самостоятельно. В случае его неисправности обратитесь в сервисный центр.
- Не используйте внешние приборы с вилкой, имеющей механические повреждения.
- Не замыкайте контакты розетки.
- Не прикасайтесь металлическими предметами или руками к гнезду розетки.
- Не подвергайте розетку тряске и не допускайте падений, это может привести к повреждению розетки.
- Храните розетку и вспомогательные принадлежности в месте, недоступном для детей.

УСТАНОВКА

1. Включите GSM розетку в сеть 100-240 В 50/60 Гц, через некоторое время она перейдет на питание от сети. Засветятся индикаторы «LINK» (в зависимости от уровня сигнала GSM: зеленым – хороший, оранжевым – средний или красным – слабый) и «POWER» (зеленым – нагрузка отключена, красным – нагрузка включена). На основной номер придет SMS «Сетевое питание в норме, SXX%», где XX – уровень сигнала сотовой связи в процентах.

2. Положите сирену «Призма-С» в любом удобном месте в зоне действия радиосвязи с ней, например, на книжной полке или закрепите её на стену.

3. Установите извещатель «Рапид-Р2». Охраняемая зона должна хорошо просматриваться извещателем. Рекомендуемая высота установки примерно 2 м. Дальность обнаружения человека в охраняемой зоне до 10 метров.

4. Установите извещатель «Полюс-Р2» над дверным или оконным проемом. Корпуса извещателя и магнита должны быть установлены параллельно, метками навстречу друг другу и с соблюдением расстояния между ними.

Подключите к входу «ШС» и «⊥» извещателя, если это необходимо, дополнительные магнитоконтактные извещатели (см.рис.4). Если не используете дополнительные извещатели, то оконечный резистор (Rок) должен быть присоединен непосредственно ко входу «ШС» и «⊥» (см.рис.5). Отсутствие оконечного резистора при работе извещателя будет приводить к формированию тревоги.



Рис. 4



Рис. 5

5. Проведите контроль линии связи извещателей с розеткой.

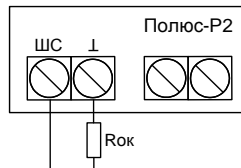

Проверка должна выполняться после регистрации извещателя и при замкнутой перемычке «КС», которая находится на плате извещателя, см. рис.2 и 3. Если после нажатия или отпускания рычага тампера индицируется одна-две вспышки индикатора, то канал связи достаточно устойчив, если более трех, то расстояние до розетки слишком велико или место установки выбрано неудачно.

Максимальная дальность работы с сиреной и извещателями на открытой местности до 100 м, с брелоками – до 50 м.

Подробное описание установки и проверки извещателей изложено в руководстве по эксплуатации на GSM розетку **EXPRESS POWER** на сайте www.express-gsm.ru.

ПРОВЕРКА

Проведите проверку работоспособности на примере работы розетки с извещателем «Рapid-P2».

1. Нажмите на прописанном в розетке брелоке кнопку «».
2. Дождитесь, когда светодиод брелока мигнет красным цветом, светодиод «ZONE» мигнет зеленым и прозвучит звуковой сигнал. Начнет действовать задержка постановки на охрану (по умолчанию 40 секунд). За это время необходимо выйти из охраняемой зоны. Просто выйдите из комнаты где установлен «Рapid-P2» и закройте дверь. По истечении времени задержки розетка перейдет в режим охраны.
- При этом светодиоды сирены вспыхнут 1 раз, и прозвучит один короткий звуковой сигнал*.
3. Дождитесь SMS-сообщения с текстом «Поставлен на охрану брелоком №#**, SXX%».
4. Подождите 30 секунд. Войдите в охраняемую зону.
5. По истечении времени задержки оповещения (по умолчанию 20 секунд) сирена начнет издавать звуковые и световые сигналы.
6. Дождитесь SMS с текстом «Тревога датчика №#**, SXX%» и звонка от розетки.
7. Нажмите на кнопку «» на брелоке. Светодиод брелока мигнет зеленым цветом, розетка издаст звуковой сигнал и перейдет в режим «снят с охраны».
8. Светодиоды сирены вспыхнут 2 раза, и прозвучат 2 коротких звуковых сигнала.
9. На основной номер придет SMS с текстом «Снят с охраны брелоком №#**, SXX%».

* Переключатель J2 на плате сирены служит для включения/отключения звукового подтверждения постановки/снятия с охраны. При установленной переключке звуковое подтверждение постановки/снятия отсутствует.

** где, # - порядковый номер брелока, датчика.

УПРАВЛЕНИЕ ПО GSM-КАНАЛУ

При питании GSM розетки от сети ей можно управлять при помощи SMS-команд с телефона. Для выполнения заданной команды, на номер SIM-карты розетки отправьте SMS-сообщение вида, указанного в таблице ниже.

SMS команда	Выполняемая команда
*0	Отключить нагрузку
*0*X	Отключить нагрузку на X секунд, где X может иметь значение от 0 до 65535 секунд
*1	Включить нагрузку
*1*X	Включить нагрузку на X секунд, где X может иметь значение от 0 до 65535 секунд
*2	Запрос баланса SIM-карты розетки
*3	Поставить на охрану
*4	Снять с охраны
*5	Запрос состояния розетки

Управление нагрузкой

Для включения напряжения нагрузки отправьте SMS-команду с прописанного телефона «*1» на номер SIM-карты розетки (текст вводится без кавычек).

SMS с подтверждением включения «Реле включено номером +7XXXXXXXXXX, SXX%» придет на основной номер и SMS «Реле включено, SXX%» - на номер, с которого отправляли команду.

Для отключения напряжения нагрузки отправьте SMS-команду с прописанного телефона «*0» на номер SIM-карты розетки (текст вводится без кавычек).

SMS с подтверждением отключения «Реле выключено номером +7XXXXXXXXXX, SXX%» придет на основной номер и SMS «Реле выключено, SXX%» - на номер, с которого отправляли команду.

Постановка на охрану/снятие с охраны

Для постановки на охрану отправьте SMS-команду с прописанного телефона «*3» на номер SIM-карты розетки (текст вводится без кавычек).

SMS с подтверждением постановки «Поставлен на охрану номером +7XXXXXXXXXX, SXX%» придет на основной номер и SMS «Поставлен на охрану, SXX%» - на номер, с которого отправляли команду.

Для снятия с охраны отправьте SMS-команду с прописанного телефона «*4» на номер SIM-карты розетки (текст вводится без кавычек).

SMS с подтверждением снятия «Снят с охраны номером +7XXXXXXXXXX, SXX%» придет на основной номер и SMS «Снят с охраны, SXX%» - на номер, с которого отправляли команду.

Запрос баланса SIM-карты GSM розетки

Для проверки баланса SIM-карты розетки отправьте SMS-команду с прописанного телефона «*2» на номер SIM-карты розетки (текст вводится без кавычек). Ответ придет по SMS.

Запрос состояния GSM розетки

Отправьте SMS-команду «*5» с прописанного телефона на номер SIM-карты розетки (текст вводится без кавычек). Ответ придет по SMS, например, «Реле включено/выключено, Поставлен на охрану/Снят с охраны/Тревога, SXX%».

УПРАВЛЕНИЕ НАГРУЗКОЙ ПРИ ПОМОЩИ БРЕЛОКА

Нажмите на прописанном в розетке брелоке кнопку «*». Во время ожидания ответа от розетки светодиод брелока светится оранжевым цветом.

При включении напряжения нагрузки светодиод брелока мигнет несколько раз оранжевым цветом. Светодиод «POWER» на розетке при включенном напряжении нагрузки будет светиться красным.

При отключении напряжения нагрузки светодиод брелока мигнет зеленым цветом. Светодиод «POWER» на розетке при отключенном напряжении нагрузки будет светиться зеленым.

ПОСТАНОВКА/СНЯТИЕ С ОХРАНЫ ПРИ ПОМОЩИ БРЕЛОКА

Для постановки на охрану нажмите на кнопку «» на брелоке. Дождитесь, когда светодиод брелока мигнет красным цветом, светодиод «ZONE» мигнет зеленым, прозвучит короткий звуковой сигнал. Начнет действовать задержка постановки на охрану (по умолчанию 40 секунд) – светодиод «ZONE» при этом будет мигать, а розетка издавать звуковые сигналы. По истечении времени задержки розетка перейдет в режим охраны. При этом светодиоды сирены вспыхнут 1 раз, и прозвучит один короткий звуковой сигнал (если J2 на плате сирены снята).

На основной номер придет SMS «Поставлен на охрану брелоком №#, SXX%».

Для снятия с охраны нажмите на кнопку «» на брелоке. Светодиод брелока мигнет зеленым цветом, розетка издаст короткий звуковой сигнал и перейдет в режим «Снят с охраны». Светодиоды сирены вспыхнут 2 раза, и прозвучат 2 коротких звуковых сигнала (если J2 на плате сирены снята). На основной номер придет SMS «Снят с охраны брелоком №#, SXX%».

Помимо брелока БН-3С-33, включенного в комплект, с прибором могут работать брелоки БН-3С и БН-3С-33В.

ИЗМЕНЕНИЕ ПАРАМЕТРОВ

Настройки, установленные при первом включении, можно изменить несколькими способами.

Первый способ

Настройки GSM розетки можно изменить при помощи специальных программ, которые создают комфортные условия для этого:

- Компьютерный online-сервис <http://service.arsenalnpo.ru>.
- Приложения для смартфонов и планшетов с операционной системой Android «**Конфигуратор Express GSM**» и «**GSM розетка**», которые можно скачать на play.google.com (сделав запрос «конфигуратор express gsm» или «gsm розетка» для поиска).

Приложение «GSM розетка» используется для: настройки розетки, дистанционного включения и отключения нагрузки, дистанционной постановки и снятия с охраны датчиков, запроса баланса SIM карты розетки, гибкого управления параметрами розетки (добавлять датчики, сирену, брелоки, телефоны оповещения, выставлять временные задержки постановки на охрану, задержки оповещения при тревоге) и т.д.

Второй способ.

Создать SMS сообщение с измененными параметрами и отправить его на номер розетки (см. руководство по эксплуатации на прибор).

На сайте www.express-gsm.ru содержится полное руководство по эксплуатации и настройке GSM розетки **EXPRESS POWER**. Мы с Вами выполнили основную настройку, если Вы хотите изучить розетку более подробно, то ознакомьтесь с содержимым этого руководства.

КОМПЛЕКТНОСТЬ

Код	Наименование и условное обозначение	Количество
САПО.425619.002	GSM розетка EXPRESS POWER	1
-	Батарея питания * CR123A (Lithium, 3В)	1
САПО.741131.002	Защитная пластина	1
САПО.425718.020	Брелок БН-3С-33 (в комплекте с установленной батареей питания* CR2032)	1**
-	Саморез-винт М2.9х9.5	1
САПО.425619.002РП	Руководство пользователя	1

* - комплектуется тестовой батареей питания;

** - при необходимости можно приобрести дополнительные брелоки.

ПАСПОРТ

Вы можете задать нам вопросы по тел: 8-800-200-0021 (многоканальный) или на сайте компании www.arsenal-npo.ru.

Срок гарантийных обязательств 1 год. В течение этого срока изготовитель обязуется бесплатно, по своему усмотрению, производить ремонт, замену либо наладку вышедшего из строя изделия. На батареи питания и изделия, имеющие механические повреждения, следы самостоятельного ремонта или другие признаки неправильной эксплуатации, гарантийные обязательства не распространяются.

Срок гарантийного обслуживания исчисляется со дня покупки изделия. Отсутствие отметки о продаже снимает гарантийные обязательства.

GSM розетка **EXPRESS POWER** соответствует конструкторской документации и признана годной к эксплуатации.

Дата выпуска:

Штамп ОТК

Дата продажи:

Название торгующей организации:

МП
