

Компактный  
уличный детектор

III серия

FTN-R	Модель с батареей с 8 ПИР
	FTN-R с Анти-Маскинг



- Длительный срок службы батареи
  - Простое подключение к разьему
  - МУЛЬТИ фиксация в отдельной коробке
  - Компактный дизайн
  - Кронштейн регулируемый на 190°
  - Понятный И логичный
- Цифровой анти-маскинг (RAM модель)
- Настенный тампер (опция)

## СОДЕРЖАНИЕ

1	ВВЕДЕНИЕ	
1-1	ПЕРЕД УСТАНОВКОЙ	2
1-2	КОМПЛЕКТАЦИЯ	3
1-3	ЗОНА ОБНАРУЖЕНИЯ	4
2	УСТАНОВКА	
2-1	РАСКЛЮЧЕНИЕ	4
2-2	ПОДГОТОВКА ПЕРЕДАТЧИКА	5
2-3	ПЕРЕД УСТАНОВКОЙ НА СТЕНУ	6
2-4	МЕТОДЫ УКЛАДКИ	7
2-5	БОК-О-БОК И ВЕРХ-НИЗ МЕТОДЫ	11
3	ТЕСТ НА ДВИЖЕНИЕ	
3-1	ТЕСТ НА ДВИЖЕНИЕ	13
4	УСТАНОВКА DIP-ПЕРЕКЛЮЧАТЕЛЯ	
4-1	РЕЖИМ ТЕСТА НА ДВИЖЕНИЕ	14
4-2	ТАЙМЕР ЭНЕРГОСБЕРЕЖЕНИЯ	14
4-3	ТРЕВОЖНЫЙ И АВАРИЙНЫЙ ВЫХОД	14
4-4	ИНДИКАТОР	15
4-5	ЧУВСТВИТЕЛЬНОСТЬ ПИР	15
4-6	АНТИ-МАСКИНГ	15
5	ДРУГОЕ	
5-1	НАСТЕННЫЙ ТАМПЕР (ОПЦИЯ) СОЕДИНЕНИЕ	16
5-2	СХЕМА СВЕТОВОЙ ИНДИКАЦИИ	16
6	БАТАРЕЯ	
6-1	КАК ЗАМЕНИТЬ БАТАРЕЮ	17
6-2	СРОК СЛУЖБЫ БАТАРЕИ	18
7	СПЕЦИФИКАЦИИ	
7-1	СПЕЦИФИКАЦИИ	19
7-2	РАЗМЕРЫ	20





# 1 ВВЕДЕНИЕ

## 1-1 ПЕРЕД УСТАНОВКОЙ

 Предупр.	Несоблюдение инструкций сэтим указанием и неправильное обращение может привести к смерти или серьезным травмам.
 Внимание	Несоблюдение инструкций сэтим указанием и неправильное обращение может привести к травмам и / или материальному ущербу.

Этот  знак означает, рекомендация.

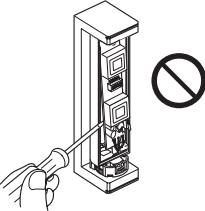
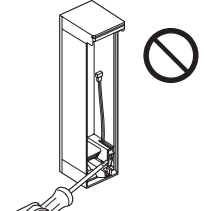
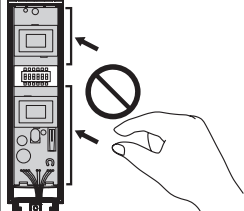
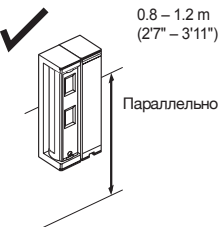
Этот  знак указывает на запрет.

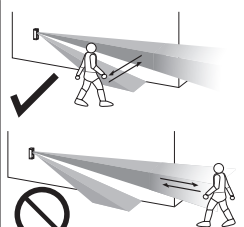
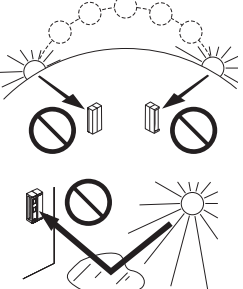
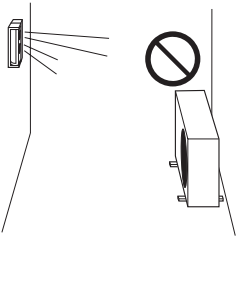
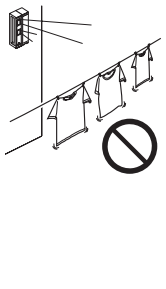
 Предупр.	 Внимание	 Внимание
<p>Не снимайте плату</p> 	<p>Не удаляйте тампер установочной коробки.</p> 	<p>Не дотрагивайтесь до печатной платы за исключением переключателей</p> 
<p>Высота установки</p>  <p>0.8 – 1.2 m (2'7" – 3'11")</p> <p>Параллельно</p>	<p>Установите детектор параллельно земле.</p>  <p>Наклон</p>	<p>Рассмотрите направление приближения человека, а также зоны обнаружения</p> 
<p>Установить датчик в месте где исключено ложноесрабатывание. Например:</p>		
<ul style="list-style-type: none"> <li>• Солнечный свет и отражение</li> </ul> 	<ul style="list-style-type: none"> <li>• Источник тепла</li> </ul> 	<ul style="list-style-type: none"> <li>• Объекты, движущиеся на ветру</li> </ul> 

## 1-2 КОМПЛЕКТАЦИЯ

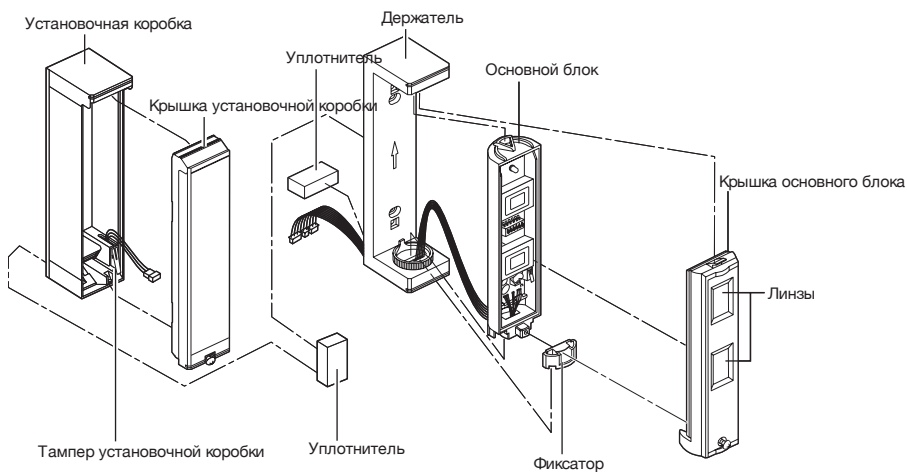

### Набор винтов

Для совместного	Для настенного монтажа
Винт (M3 × 10 mm) 	Винт (3 × 20 mm) 
Гайка 	

### Примечание >>

•Передатчик и батарея не включены.

-Дополнительные аксессуары  
 Настенный тампер (WRS-03)



## 1-3 Зона обнаружения

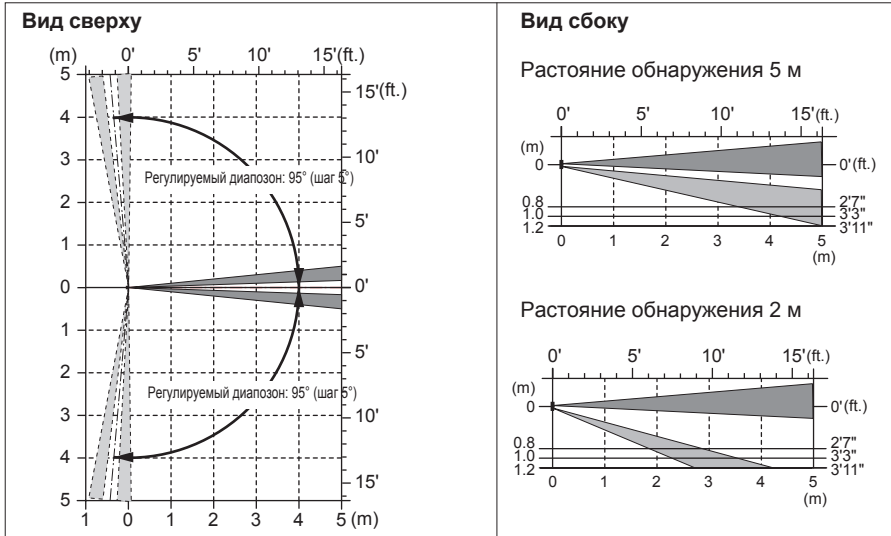

## 2 УСТАНОВКА

### 2-1 РАСКЛЮЧЕНИЕ

-Схема расключения в целом

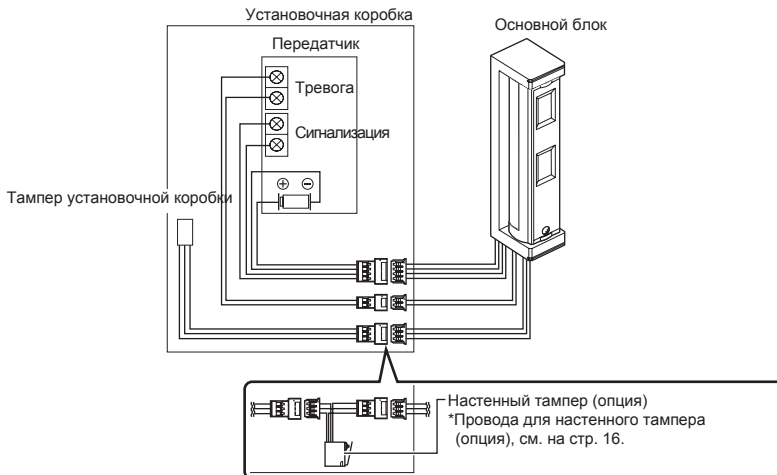

**Примечания>>**

- Аккумулятор в передатчике используется совместно с детектором.
- Подключение ТРЕВОГИ используется с мониторингом Тампера и Анти-Маскингом.

## 2-2 ПОДГОТОВКА ПЕРЕДАТЧИКА

Используемый передатчик имеет внутренние размеры Н 130 × W 30 × D 35 mm.  
(Н 5.12" × W 1.18" × D 1.38")

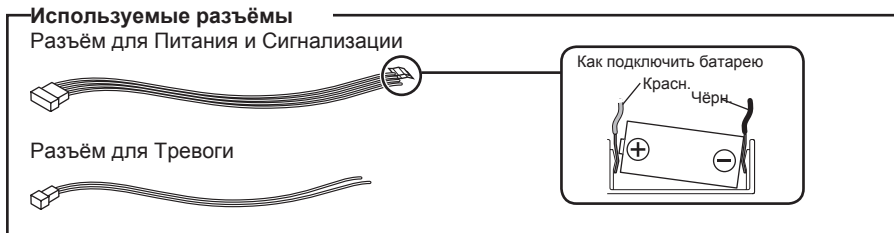
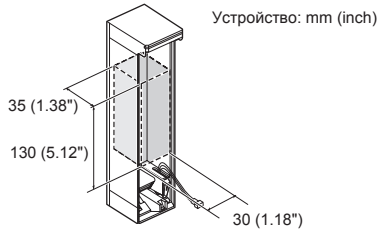

**-Когда наблюдаются Сигнализация и Тревога используется передатчик с 1 внешним входом.**

Внешний вход N.C.

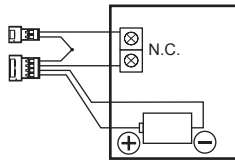

... DIP перекл. 3: OFF (N.C.)  
3

Внешний вход N.O.

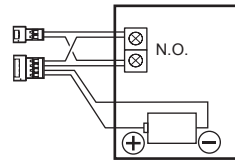

... DIP перекл. 3: ON (N.O.)  
3

**-Для мониторинга только Сигнализации используется передатчик с 1 внешним входом**

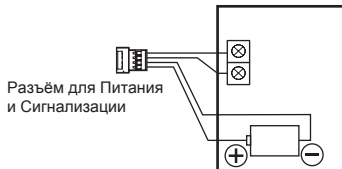

**-Для мониторинга Сигнализации и Тревоги используется передатчик с 2 внешними входами**

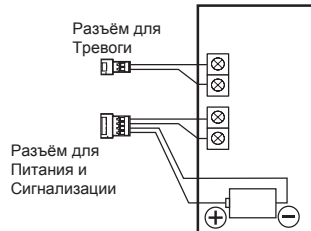

1 Откройте крышку главного блока

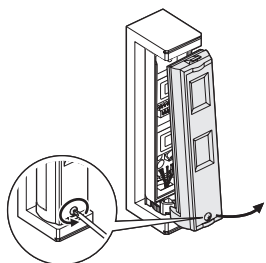

2 Удалите фиксатор

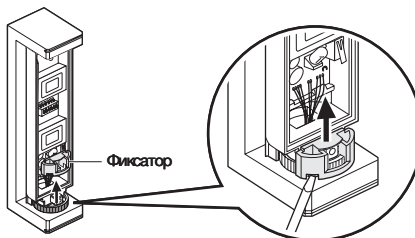

3 Удерживайте верхнюю часть держателя и достаньте основной блок

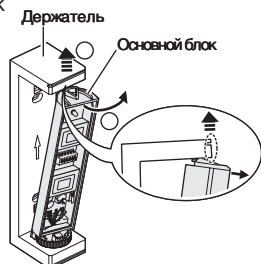

4 Откройте установочную коробку

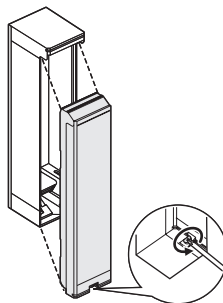

Примечание >>

- Не забудьте сохранить разъемы, установленные в нижней части кронштейна, после снятия основного блока.

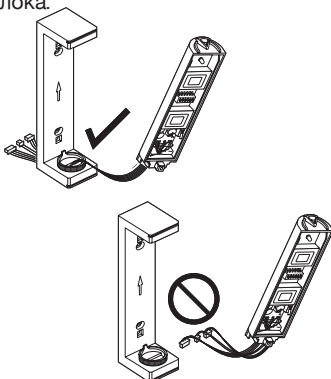

Примечание >>

- Не удаляйте отдельные окна тампера.

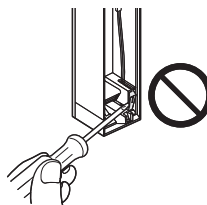

**5** Выберите способ монтажа  
Метод укладки  
(Страница 7)

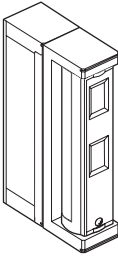

Метод Бок-о-Бок  
(Страница 11)

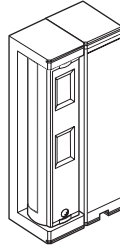

Метод Верх-Низ  
(Страница 11)

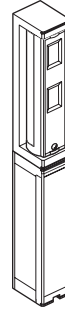

Примечание >>  
Убедитесь, что основной блок установлен на самом верху.

## 2-4 МЕТОД УКЛАДКИ

Для использования методов Бок-о-Бок и Верх-Низ, см. стр. 11.

**6** Открытое отверстие



**7** Протяните разъём через кабельное отверстие

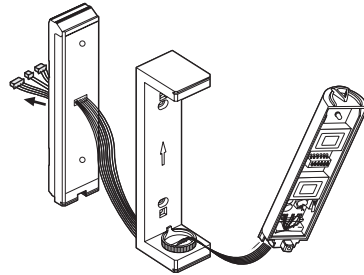

**8** Прикрепите установочную коробку с крышкой к держателю.

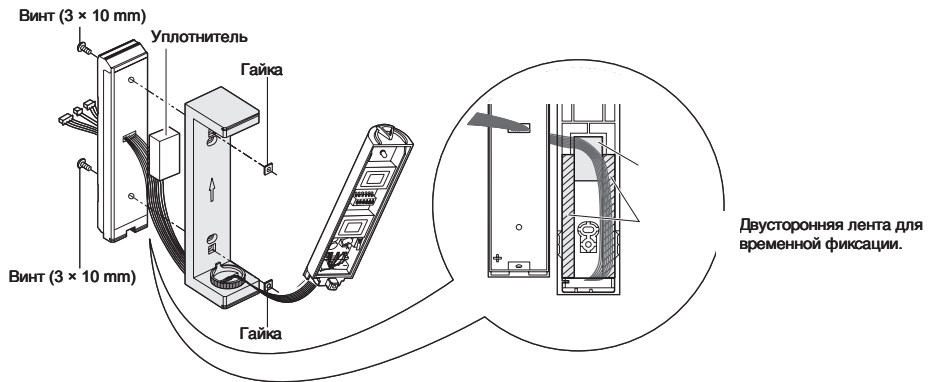

Примечания >>

- Будьте внимательны при монтаже установочной коробки чтобы не поставить её вверх ногами.
- Будьте осторожны чтобы не защемить провода.

**9** Удерживайте верхнюю часть кронштейна при монтаже основного блока.

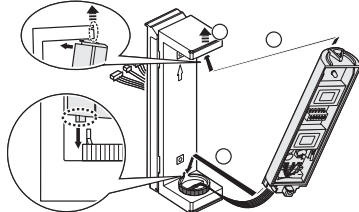

**10** Закрепите установочную коробку на стене  
Винт(3 × 20 mm)

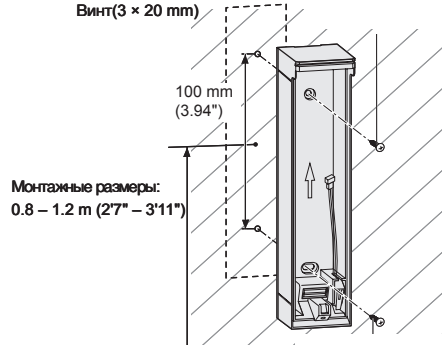



## 11 Connect the connectors.

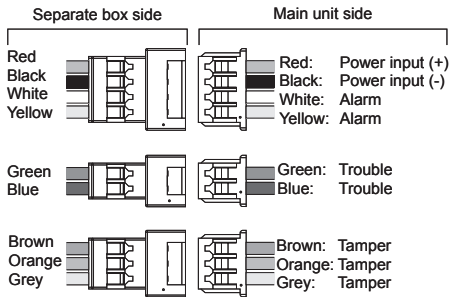

### Notes>>

- The tamper output is not exclusive. The Anti-masking and Tamper circuits share the Trouble output.
- For the wall tamper wiring connection (option), refer to page 16.
- When the main unit tamper connector is connected to the separate box tamper connector, if the tamper connector connection was subsequently disconnected or cut, the tamper circuit would not activate. In order to detect the possible disconnection of the connector connection, cut the jumper wire (orange) as shown in the illustration. In this case be sure to connect the separate box tamper, otherwise the trouble output will remain active.



## 12 Install the transmitter and attach the separate box cover.

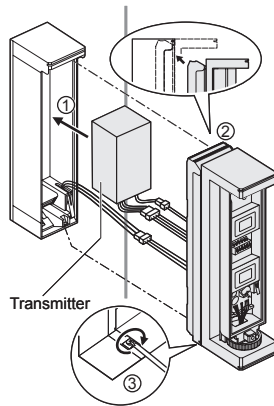

### Note>>

- Please use the sponge for transmitter when needed.

## 13 Determine the horizontal detection angle and attach the fixture.

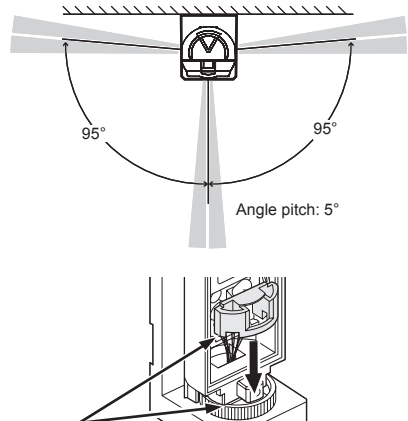

### Note>>

- Check that the fixture and bracket engage correctly.



### Note>>

- To make adjustments, remove the fixture.

#### 14 Определение расстояния детекции . (2 м или 5 м)

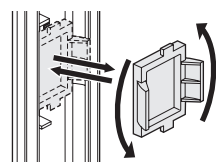
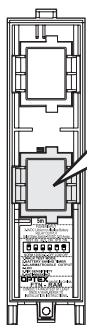

Если требуется 2 м, поверните нижнюю линзу на 180 градусов.

Примечание >>

- Не снимайте верхнюю линзу.

#### 5 м расстояние детекции (Заводская настройка).

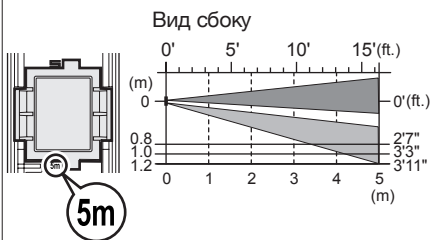

#### 2 м расстояние детекции

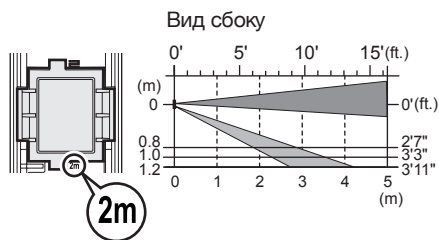

#### 15 Прикрепите крышку основного блока. 16 Проверьте движением. Подробнее см. на стр. 13.

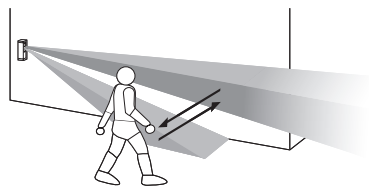
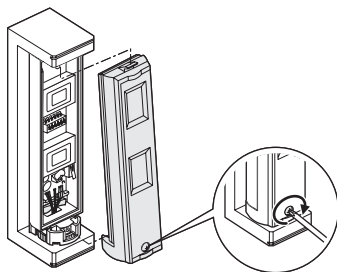

Примечание >>

- Для теста движением убедитесь, что DIP переключатель 1 (режим теста на движение) установлен в "ON (TEST)" перед установкой крышки основного устройства.

#### 17 После выполнения теста движением, поставьте DIP переключатель 1 (WALK TEST MODE) из "ON" в "OFF".

Примечание >>

- Долговечность батареи будет уменьшена, если DIP переключатель 1 установлен в положение "OFF".

## 2-5 БОК-О-БОКИ ВЕРХ-НИЗ МЕТОДЫ

Для метода укладки, см. на стр. 7.

### 6 Открыть от верстия

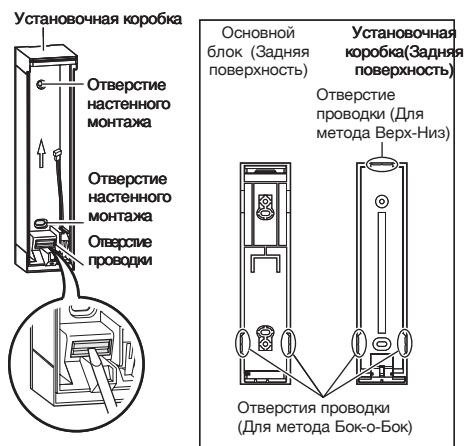

### 7 Вытяните провод через отверстия проводки.

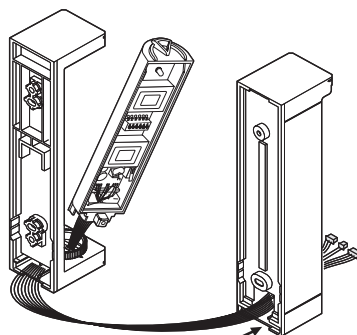

### 8 Прикрепите кронштейн и установочную коробку к стене.

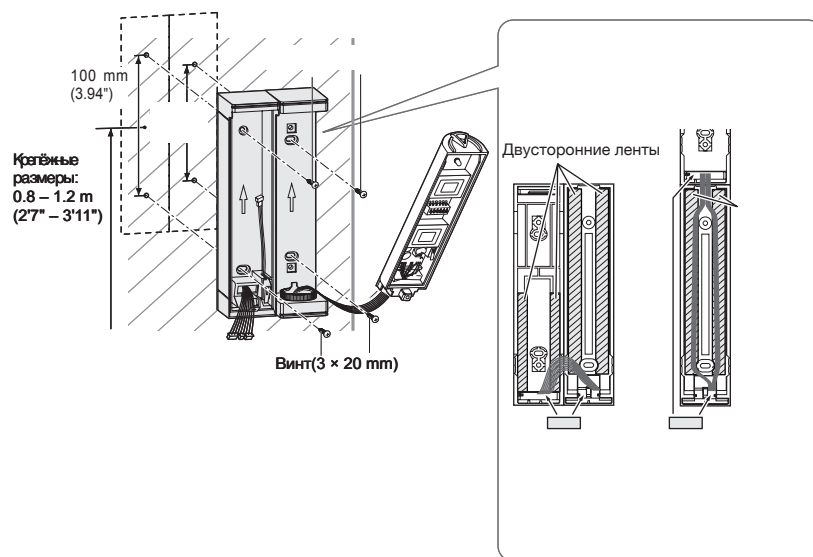

**9** Удерживайте верхнюю часть кронштейна и закрепите основной блок.

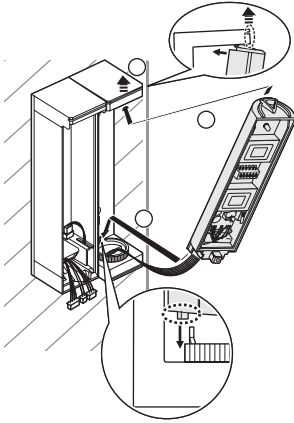

**10** Соединение разъемов.



**Примечания >>**

- Выход тампера не основной. Анти-маскинг и Цепь Тампера создают Тревожный выход.
- Для настенного тампера подключите провода (опция), см. на стр.16.
- Когда основной блок соединится с разъемом тампера в установочной коробке если подключенный тампер впоследствии будет отключен или срезан, цепь тампера будет не активна. В целях выявления возможных отключений разъемов, вырежьте перемычку (оранж), как показано на рисунке. В этом случае обязательно, соединитесь с Тампером установочной коробки иначе Тревожный выход будет оставаться активным.



**11** Установите передатчик и приложите крышку к установочной коробке.

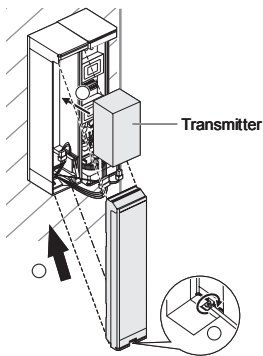

**12** Далее проделайте шаги с 13 по 17 (страницы с 9 по 10).

### 3 Тест на Движение

#### 3-1 Тест на Движение

- 1 Установите DIP переключатель 1 (Режим Теста на Движение) в “ON (Тест)”.

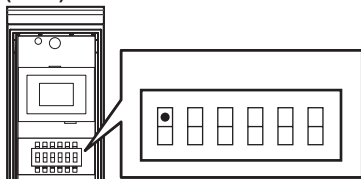

**Примечание>>**

Переключатель установлен в положение “ON (ТЕСТ)” по умолчанию.

- 2 Убедитесь, что LED индикатор горит в течении 2 секунд когда обнаружится заданный объект.



- 3 Установите DIP переключатель 1 (Режим Теста на Движение) в “OFF (НОРМА)”.

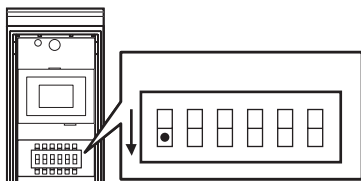

**Примечания>>**

- Время работы аккумулятора будет сокращено, если DIP переключатель 1 установлен в положение “OFF”.
- Чтобы использовать светодиод в нормальном эксплуатационном режиме, установите DIP переключатель 4 в “ON”.

## 4 УСТАНОВКА DIP ПЕРКЛЮЧАТЕЛЕЙ



### 4-1 Режим Теста На Движение DIP переключатель 1 FTN-R FTN-RAM

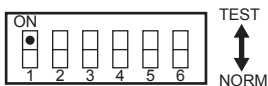

Позиция	Функция
ТЕСТ (заводская настройка)	<ul style="list-style-type: none"> <li>• LED горит независимо от настройки DIP переключателя 4 (LED).</li> <li>• DIP переключатель 2 (энергосбер. таймер) настройка неактивна.</li> </ul>
НОРМА	<ul style="list-style-type: none"> <li>• LED горит в зависимости от настройки DIP переключателя 4</li> <li>• DIP переключатель 2 (энергосбер. таймер) настройка активна.</li> </ul>

### 4-2 Энергосберегающий Таймер DIP переключатель 2 FTN-R FTN-RAM

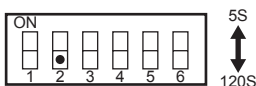

Позиция	Функция
5S	5 сек.
120S (Заводская настройка)	120 сек.

#### Примечание>>

- Детектор не будет выдавать тревогу на промежутки времени, короче, чем указано.

### 4-3 Сигн. и Тревожн. Выходы DIP переключатель 3 FTN-R FTN-RAM

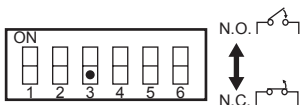

Позиция	Функция
N.O.	N.O. выход
N.C. (Заводская настройка)	N.C. вход

#### 4-4 LED-индикатор

DIP переключатель 4

FTN-R  
FTN-RAM

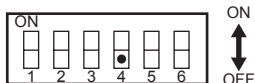

Позиция	Функция
ON	LED ON
OFF (Заводская настройка)	LED OFF  <i>Примечание&gt;&gt;</i> • Если LED горит, проверьте настройку DIP переключателя 1 (Режим Теста на Движение).

#### 4-5 PIR ЧУВСТВИТЕЛЬНОСТЬ

DIP переключатель 5

FTN-R  
FTN-RAM

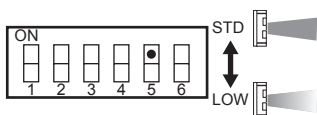

Позиция	Функция
STD (Заводская настройка)	Нормальная чувствительность
LOW	Низкая чувствительность

#### 4-6 АНТИ-МАСКИНГ

DIP переключатель 6

FTN-R  
FTN-RAM

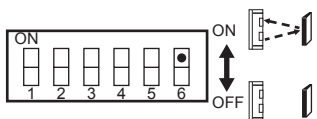

Позиция	Функция
ON (Заводская настройка)	Анти-маскинг Вкл.
OFF	Анти-маскинг Выкл.

#### -Функция АНТИ-МАСКИНГА

Когда состояние маскинга продолжается более 3 минут, будет выдаваться Тревога.

Тревога создастся через 20 секунд после режима тестирования Анти-Маскинга.

Режим обучения начнётся когда крышка установочной коробки и крышка основного устройства будут приложены друг к другу. Пожалуйста, будьте внимательны, не располагайте любой объект ближе чем 1 м от устройства.

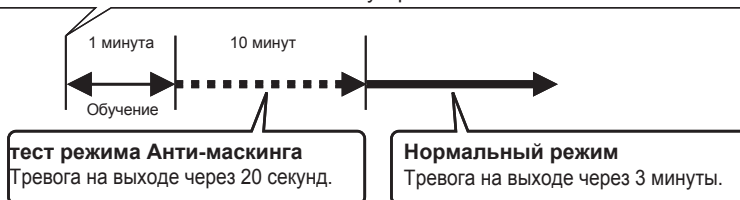

## 5 ДРУГОЕ

### 5-1 СОЕДИНЕНИЕ НАСТЕННОГО ТАМПЕРА (ОПЦИЯ)

При подключении настенного тампера (опция) Подключите тамперный разъем, как показано ниже.

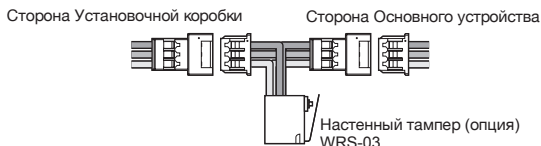

Монтажное положение

Метод укладки

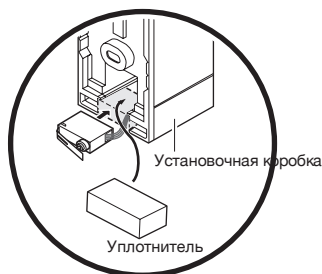

Метод Бок-о-бок и метод Верх-низ



### 5-2 СХЕМА СВЕТОВОЙ ИНДИКАЦИИ

Далее показана схема световой индикации



Мигает



Горит



Выкл.

Условия детекции	LED индикатор
<p>Режим прогрева</p> <p>Примечание &gt;&gt;</p> <ul style="list-style-type: none"> <li>LED мигает даже если DIP переключатель 4 (LED) установлен в "OFF".</li> </ul>	<p>Мигает приблизительно. 120 секунд</p>
Сигнализация	<p>Светится в течение 2 секунд.</p>
Сработка Маскинга (FTN-RAM только)	<p>Мигает 3 раза, а затем повторяется.</p>



## 6 БАТАРЕЯ

Определение батареи с передатчиком. Убедитесь, что от 2.5 до 10.0 V питание батареи используется для передатчика.

### 6-1 Как заменить батарею

- 1 Откройте установочную коробку, и отсоедините разъем передатчика. (Это не является необходимым для открытия основного блока.)
- 2 Замените батарею.

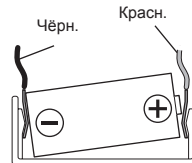
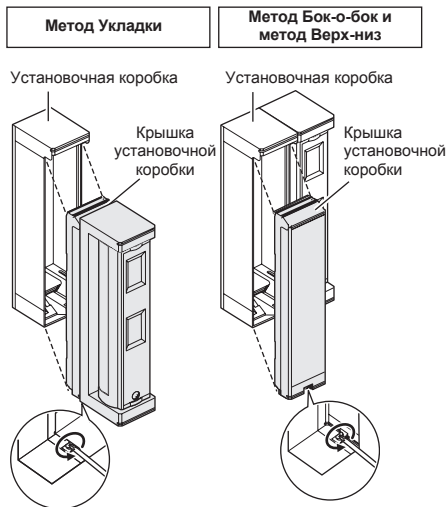

- 3 Подключите разъем и закройте установочную коробку.

**Примечание>>**

Убедитесь что началось прогревание.

## 6-2 Ресурс Батарей

Указанные значения предоставлены только для справки при условии, что детектор управляется исключительно единственной батареей. Невозможно указать ресурс батареи при нормальной эксплуатации, так как батареи в передатчике используются совместно с детектором.

	Интервал 120 сек.	Интервал 5 сек.
CR123A (3 V, 1300 mAh)	Примерно 6 лет	Примерно 5 лет
CR2 (3 V, 750 mAh)	Примерно 4 года	Примерно 3 года
1/2AA (3.6 V, 1000 mAh)	Примерно 5 лет	Примерно 4 года

### *Примечание>>*

- Данные приведённые здесь, когда LED выкл., AM вкл.. Ресурс батареи
- становится короче, когда LED вкл.

## 7 Спецификации

### 7-1 Спецификации

Модель	FTN-R	FTN-RAM
Метод детекции	Пассивные инфракрасные	
Зона охвата PIR	5 × 1 m (16'5" × 3'3")	
Предел длины обнаружения	2 m, 5 m (6'7", 16'5")	
Скорость обнаружения	0.3 – 1.5 m/s (1' – 4'11"/s)	
Чувствительность	2.0°C (at 0.6 m/s) (3.6°F (at 2'/s))	
Рабочее напряжение	2.5 – 10 V DC	
Входная мощность	3 – 9 V DC (Литиевая или Алкалиновая Батарея)	
Потребляемый ток	9 µA (в реж. ожидания)/3 mA (max.) (at 3 V DC)	10 µA (в реж. ожидания)/3 mA (max.) (at 3 V DC)
Период сигнализации	2.0 ±1.0 сек.	
Период прогрева	Примерно. 120 сек. (LED мигает)	
Выход сигнализации	N.C./N.O. Выбирается переключателем 10 V DC 0.01 A (max.)	
Выход тревоги	N.C./N.O. Выбирается переключателем 10 V DC 0.01 A (max.)	
LED индикатор	Включен: Во время DIP переключатель 1 (Режим Теста на Движение) или DIP переключатель 4 (LED) Вкл. Выключен: При нормальной работе Горит/Мигает: Прогрев, сигнализация, обнаружения маскирования (FTN-RAM только)	
Радиочастотная помеха	Нет сигнализации 10 V/m	
Рабочая температура	-20 – +60°C (-4 – +140°F)	
Влажности	95% max.	
Всепогодность	IP55	
Монтаж	Стена (Наружная, Внутренняя)	
Высота установки	0.8 – 1.2 m (2'7" – 3'11")	
Вес	190 g (6.7 oz.)	
Аксессуары	Разъём для ПИТАНИЯ и СИГНАЛИЗАЦИИ, разъём ТРЕВОГА, гайка × 2, винт (M3 × 10 mm) × 2, винт (3 × 20 mm) × 4, уплотнитель для передатчика	

\*Технические характеристики и дизайн могут быть изменены без предварительного уведомления .

## 7-2 РАЗМЕРЫ

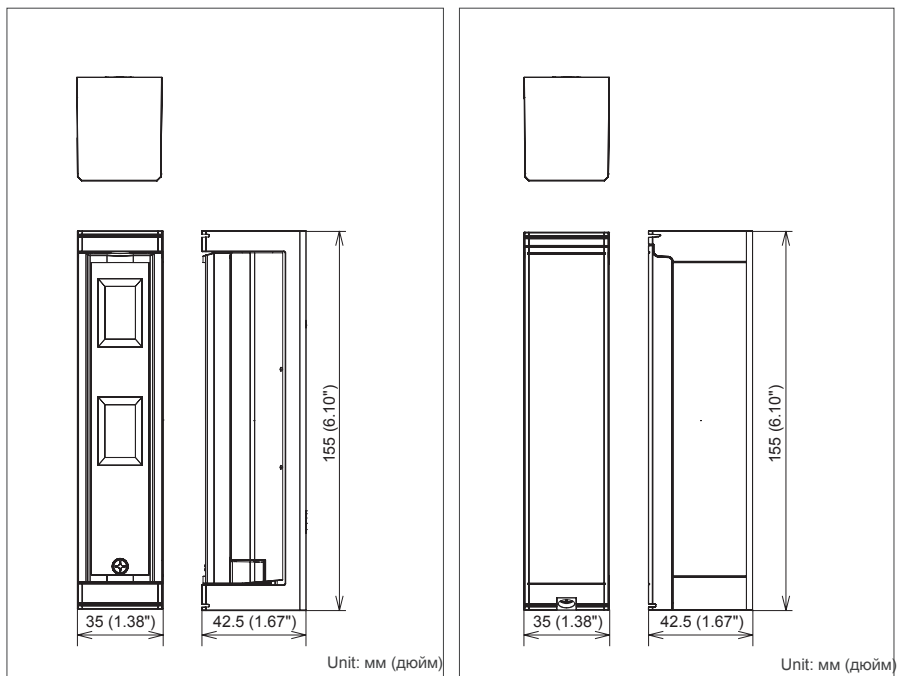

### Примечание >>

- Эти устройства предназначены для обнаружения нарушителя и активирования Тревожной Контрольной Панели. Будучи лишь частью всей системы мы не можем принять на себя ответственность за любой ущерб или другие последствия в результате вторжения. Эти продукты подтверждены директивой EMC 2004/108/EC.



Дистрибуторский центр СТА

107023, Россия, г. Москва, 1-й Электrozаводский пер., 2, тел.: +7 495 221-0821, факс: +7 495 221-0820  
198097, Россия, г. Санкт-Петербург, ул. Белоусова, 10, тел.: +7 812 493 4292, факс: +7 812 493 4290