

# СЧИТЫВАТЕЛИ БЕСКОНТАКТНЫЕ КЛАВИАТУРНЫЕ

«Proxy-KeyAV», «Proxy-KeyAH»,

«Proxy-KeyMV», «Proxy-KeyMH»

Этикетка

АЦДР.425729.009 ЭТ



- Proxy-KeyAV
- Proxy-KeyAH
- Proxy-KeyMV
- Proxy-KeyMH

## 1 ОСНОВНЫЕ ТЕХНИЧЕСКИЕ ДАННЫЕ

### 1.1 Общие сведения

Считыватели бесконтактные клавиатурные «Proxy-KeyAV», «Proxy-KeyAH», «Proxy-KeyMV», «Proxy-KeyMH» АЦДР.425729.009 (в дальнейшем – считыватели) применяются в системах охраны и в системах контроля и управления доступом (СКД). Считыватели предназначены для набора кода на клавиатуре, либо считывания уникального кода бесконтактной карты с дальнейшей передачей его на приёмно-контрольные приборы (ПКП) или контроллеры СКД, поддерживающие любой из следующих входных форматов данных:

- Wiegand-26, Wiegand-34, Wiegand-44 (для передачи кода карты);
- Wiegand-8 (для передачи кода клавиш).

В считывателе предусмотрен автономный режим работы (кодовая панель). В данном режиме коды карт и пароли записываются во внутреннюю память и считыватель самостоятельно принимает решение о предоставлении доступа. Для работы в автономном режиме в считывателе предусмотрены два реле (для управления замком и сиреной), входы для подключения датчика двери и кнопки «Выход». Также в считывателе предусмотрен выход типа «сухой контакт» для подключения дверного звонка, а на лицевой панели считывателя выведена соответствующая кнопка.

Считыватель оснащен оптическим датчиком отрыва от стены (оптический «тампер»). В автономном режиме считыватель может быть настроен на выдачу тревожного сигнала при отрыве от стены.

#### Внимание!

Считыватели «Proxy-KeyAV», «Proxy-KeyAH» работают с идентификационными картами и брелоками стандарта EM-Marin.

Считыватели «Proxy-KeyMV», «Proxy-KeyMH» работают с идентификационными картами стандарта MIFARE®.

Считыватели могут устанавливаться в неотапливаемых помещениях. Считыватели рассчитаны на непрерывную круглосуточную работу. Считыватели относятся к невозстанавливаемым, периодически обслуживаемым изделиям.

### 1.2 Основные технические характеристики

- |   |                          |
|---|--------------------------|
| 1.2.1 Напряжение питания                              | – от 10 до 15 В.         |
| 1.2.2 Ток потребления:                                | – не более 200 мА.       |
| 1.2.3 Дистанция считывания:                           | – до 3 см.               |
| 1.2.4 Диапазон рабочих температур                     | – от минус 35 до +50 °С. |
| 1.2.5 Относительная влажность                         | – от 0 до 95 %.          |
| 1.2.6 Степень защиты оболочки                         | – IP65.                  |
| 1.2.7 Габаритные размеры:                             |                          |
| Proxy-KeyAV, Proxy-KeyMV                              | – 50.2x160.2x21 мм;      |
| Proxy-KeyAH, Proxy-KeyMH                              | – 86.2x120.2x21 мм.      |
| 1.2.8 Вес, не более                                   | – 500 г.                 |
| <b>Параметры автономного режима</b>                   |                          |
| 1.2.9 Объем памяти карт                               | – 1000 шт.               |
| 1.2.10 Объем памяти паролей                           | – 8 шт.                  |
| 1.2.11 Количество реле                                | – 2 шт.                  |
| 1.2.12 Коммутируемое напряжение реле (постоянный ток) | – 24 В.                  |
| 1.2.13 Коммутируемый ток реле                         | – 2 А.                   |

Содержание драгоценных материалов: не требует учёта при хранении, списании и утилизации.

### 1.3 Комплект поставки

- |   |          |
|---|----------|
| 1) Считыватель Proxy-Key (AV, AH, MV, MH)           | – 1 шт.  |
| 2) Этикетка АЦДР.425729.009 ЭТ                      | – 1 экз. |
| 3) Кабель с разъемом для подключения внешних цепей  | – 1 шт.  |
| 4) Proximity-карточка                               | – 1 шт.  |
| 5) Диод FR107                                       | – 1 шт.  |
| 6) Кронштейн  | – 1 шт.  |
| 7) Винт Т10 «звездочка» для крепления на кронштейне | – 1 шт.  |
| 8) Ключ Т10 «звездочка»                             | – 1 шт.  |
| 9) Шуруп с дюбелем:                                 |          |
| Proxy-KeyAV, Proxy-KeyMV                            | – 2 шт.  |
| Proxy-KeyAH, Proxy-KeyMH                            | – 4 шт.  |
| 10) Упаковка  | – 1 шт.  |

## 2 УКАЗАНИЯ ПО ЭКСПЛУАТАЦИИ

### 2.1 Подготовка к использованию

Подключение внешних цепей к считывателю осуществляется с помощью кабеля с разъемом, входящего в комплект поставки.

#### 2.1.1 Подключение в режиме считывателя.

Назначение и цвета проводов для подключения в режиме считывателя к ПКП или контроллеру СКД приведены в таблице 1.

Таблица 1

Обозначение	Цвет	Описание
+12V	Красный	Напряжение питания
GND	Черный	0 В
WD0	Зеленый	Wiegand – данные «0»
WD1	Белый	Wiegand – данные «1»
LED	Голубой	Управление голубым светодиодом
BEEP	Серый	Управление звуковым сигнализатором
BELL+	Сиреневый	Звонок «+»
BELL-	Коричневый	Звонок «-»

Полярность управления голубым светодиодом и звуковым сигнализатором инверсная (активный «0»). На рисунке 1 приведены примеры схем подключения считывателя к ПКП и контроллерами СКД, выпускаемыми ЗАО НВП «Болид».



Рисунок 1. Схемы подключения к ПКП и контроллерам СКД (считыватель всегда слева)

#### 2.1.2 Подключение в автономном режиме.

Схемы подключения внешних цепей к считывателю в автономном режиме приведены на рис.2.

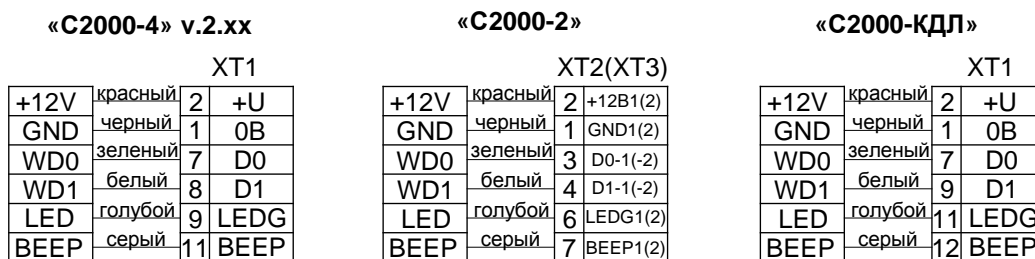

Рисунок 2. Схемы подключения считывателя в автономном режиме

Назначение и цвета проводов для подключения в автономном режиме приведены в таблице 2.

**Таблица 2**

Обозначение	Цвет	Описание
+12V	Красный	Напряжение питания
GND	Черный	0 В
NC	Желтый	Реле замка, нормально замкнутый контакт
COM	Розовый	Реле замка, общий контакт
NO	Синий	Реле замка, нормально разомкнутый контакт
SEN	Голубой	Датчик двери
BUT	Серый	Кнопка «Выход»
AL	Оранжевый	Сирена
BELL+	Сиреневый	Звонок «+»
BELL-	Коричневый	Звонок «-»

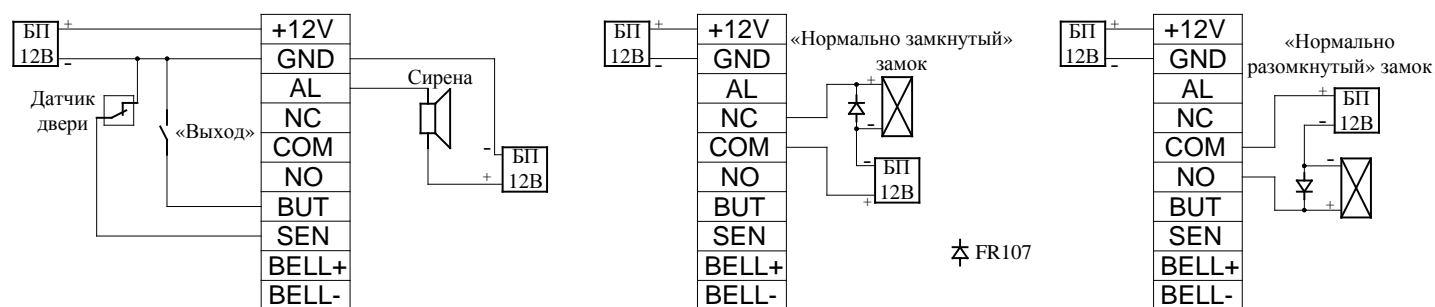

Выход для подключения дверного звонка представляет собой выход типа «сухой контакт». Рекомендуется использовать звонки с рабочим напряжением питания 12 В постоянного тока. **Не допускается коммутация высоких напряжений переменного тока (220В) на контактах «BELL+» и «BELL-»!**

Настоятельно не рекомендуется питать электрический замок и считыватель от одного источника. **Рекомендуется питать электрические замки от отдельного источника питания.** Если в конструкции замка не предусмотрена схема подавления импульсов высокого напряжения, возникающих при коммутации питания, то необходимо параллельно обмотке замка установить диод в обратном включении (допустимый ток диода в прямом направлении должен быть не менее 1 А), диод входит в комплект поставки. **Установка диода обязательна, даже в случае питания замка от отдельного источника.**

## 2.2 Конфигурирование

Конфигурирование считывателя осуществляется с помощью клавиатуры. Для изменения параметров необходимо ввести пароль администратора (войти в меню считывателя).

Считыватель может находиться в одном из двух режимов работы – автономный режим или режим считывателя. Определить, в каком режиме находится считыватель, можно по индикатору на кнопке «» (звонок).

Если активирован **автономный режим**, то индикатор на кнопке «» мигает, цвет свечения – голубой. Если активирован **режим считывателя**, то индикатор на кнопке «» включен постоянно, цвет свечения – красный (при наличии высокого логического уровня на контакте LED считывателя).

### 2.2.1 Ввод пароля администратора (вход в меню считывателя)

Пароль администратора по умолчанию – 1234. Рекомендуется сменить пароль перед вводом считывателя в эксплуатацию.

Для ввода пароля администратора в **автономном режиме** необходимо нажать кнопку «\*», считыватель издаст длинный звуковой сигнал. Затем нажать кнопку «#» и набрать на клавиатуре пароль администратора. При успешном вводе считыватель издаст длинный звуковой сигнал.

Для ввода пароля администратора в **режиме считывателя** необходимо нажать и удерживать кнопку «\*» в течении примерно 5 с, пока считыватель не издаст длинный звуковой сигнал. Затем нажать кнопку «#» и набрать на клавиатуре пароль администратора. При успешном вводе считыватель издаст длинный звуковой сигнал.

Если пароль администратора менее 4х цифр, то после ввода пароля необходимо нажимать кнопку «#».

При бездействии более 20 с происходит автоматический выход из меню считывателя.

### 2.2.2 Переключение режимов работы считывателя

Для переключения режима работы считывателя необходимо войти в меню считывателя (см.п.2.2.1), нажать кнопку «0» (считыватель издаст длинный звуковой сигнал), затем нажать кнопку «6» (считыватель издаст длинный звуковой сигнал) и ввести номер режима работы (0 – автономный режим, 1 – режим считывателя). Успешное переключение режима работы индицируется длинным звуковым сигналом. Затем произойдет автоматический выход из меню считывателя.

### **2.2.3 Изменение пароля администратора (автономный режим)**

Для изменения пароля администратора необходимо войти в меню считывателя (см.п.2.2.1), нажать кнопку «8», ввести новый пароль администратора. Затем, после длинного звукового сигнала, еще раз ввести новый пароль администратора. Успешное изменение пароля администратора индицируется длинным звуковым сигналом.

Максимальная длина пароля администратора – 4 цифры. Если новый пароль администратора менее 4х цифр, то после каждого ввода следует нажимать кнопку «#».

### **2.2.4 Сброс пароля администратора (автономный режим)**

Если пароль администратора утерян, следует провести процедуру сброса пароля администратора. При этом настройки считывателя и пользователя из памяти считывателя удалены не будут. Сброс осуществляется с помощью оптического «тампера».

Для сброса пароля администратора необходимо снять считыватель со стены, не отключая питания. Подождать порядка 30 с, пока считыватель не издаст длинный звуковой сигнал. Затем в течении 30 с три раза нажать на оптический «тампер», который находится с задней стороны считывателя. Длительность нажатия от 2 до 5 с. Каждое нажатие подтверждается коротким звуковым сигналом. При успешном сбросе после третьего нажатия считыватель издаст длинный звуковой сигнал. Пароль администратора вернется к значению по умолчанию – 1234.

Если сброс не удался, либо 30 с истекли, следует отключить питание считывателя, зажать и удерживать оптический «тампер». Затем, не отпуская «тампер», подать питание, затем отжать «тампер», подождать 30 с и повторить процедуру сброса.

### **2.2.5 Открытие двери с помощью пароля администратора (автономный режим)**

Для открытия двери паролем администратора необходимо войти в меню считывателя (см.п.2.2.1), затем дважды нажать кнопку «0» (после каждого нажатия считыватель издаст звуковой сигнал). После этого дверь откроется.

### **2.2.6 Регистрация пользовательских карт (автономный режим)**

Для регистрации пользовательских карт необходимо войти в меню считывателя (см.п.2.2.1), затем нажать кнопку «1», считыватель издаст длинный звуковой сигнал. Поднести карту считывателю (черное поле вокруг кнопки «A»), считыватель издаст длинный звуковой сигнал означающий, что карта зарегистрирована. Дальше можно подносить следующую карту, либо выйти из меню считывателя нажав кнопку «\*».

### **2.2.7 Регистрация пользовательских паролей (автономный режим)**

Всего считыватель может хранить 8 паролей, до 4х цифр каждый. Для добавления/изменения пользовательского пароля необходимо войти в меню считывателя (см.п.2.2.1), затем нажать кнопку «3», ввести номер пароля (от 1 до 8), дважды набрать новый пароль. Если пароль меньше 4х цифр, то после каждого ввода следует нажимать кнопку «#».

После этого можно зарегистрировать следующий пароль, введя его номер и сам пароль дважды, либо выйти из меню нажав кнопку «\*».

Если пароль требуется удалить, то после выбора номера пароля необходимо ввести 0 дважды, как и при регистрации обычного пароля. По умолчанию все пароли равны 0, т.е. отсутствуют.

### **2.2.8 Удаление пользовательских карт (автономный режим)**

Для удаления пользовательских карт необходимо войти в меню считывателя (см.п.2.2.1), нажать кнопку «2» (считыватель издаст длинный звуковой сигнал), поднести к считывателю карту, которую требуется удалить. Успешное удаление карты индицируется длинным звуковым сигналом. После этого можно подносить следующую карту, либо выйти из меню считывателя нажав кнопку «\*».

### **2.2.9 Удаление всех пользовательских карт (автономный режим)**

Для удаления всех пользовательских карт необходимо войти в меню считывателя (см.п.2.2.1), нажать кнопку «9» (считыватель издаст длинный звуковой сигнал), а затем еще раз нажать кнопку «9». Успешное удаление всех пользовательских карт индицируется длинным звуковым сигналом. Затем произойдет автоматический выход из меню считывателя.

### 2.2.10 *Установка времени включения реле (автономный режим)*

Для установки времени включения реле необходимо войти в меню считывателя (см.п.2.2.1), нажать кнопку «4» (считыватель издаст длинный звуковой сигнал), а затем ввести на клавиатуре время включения реле (от 1 до 254 с). Если значение меньше 100 с, то после ввода следует нажать кнопку «#». Успешная установка времени включения реле индицируется длинным звуковым сигналом. Затем произойдет автоматический выход из меню считывателя.

### 2.2.11 *Переключение режима авторизации пользователей (автономный режим)*

Считыватель в автономном режиме поддерживает следующие режимы авторизации пользователей:

- 1) только по паролю;
- 2) только по карте;
- 3) по паролю или карте (режим по умолчанию);
- 4) по паролю и карте.

Для переключения режима авторизации необходимо войти в меню считывателя (см.п.2.2.1), нажать кнопку «5» (считыватель издаст длинный звуковой сигнал), а затем ввести номер режима (от 1 до 4). Успешное переключение режима авторизации индицируется длинным звуковым сигналом. Затем произойдет автоматический выход из меню считывателя.

**Если выбран режим авторизации по паролю и карте (режим 4), то для авторизации пользователя сначала необходимо поднести карту, а затем ввести пароль.**

### 2.2.12 *Настройка режима работы датчика двери (автономный режим)*

Предусмотрены 3 режима работы датчика двери:

- 0) «нормально разомкнутый» датчик двери;
- 1) «нормально замкнутый» датчик двери;
- 2) датчик двери отсутствует (выключен).

Для переключения режима работы датчика двери необходимо войти в меню считывателя (см.п.2.2.1), нажать кнопку «0» (считыватель издаст длинный звуковой сигнал), затем нажать кнопку «5» (считыватель издаст длинный звуковой сигнал) и ввести номер режима (от 0 до 2). Успешное переключение режима работы датчика двери индицируется длинным звуковым сигналом. Затем произойдет автоматический выход из меню считывателя.

### 2.2.13 *Настройка выдачи тревоги (автономный режим)*

Данный параметр настраивает выдачу тревоги при попытке подбора пароля администратора и при удержании двери. Данный параметр не влияет на выдачу тревоги при отрыве считывателя от стены. Предусмотрено два режима работы:

- 0) выдача тревоги включена (режим по умолчанию);
- 1) выдача тревоги отключена;

Для переключения режима выдачи тревоги необходимо войти в меню считывателя (см.п.2.2.1), нажать кнопку «0» (считыватель издаст длинный звуковой сигнал), затем нажать кнопку «1» (считыватель издаст длинный звуковой сигнал) и ввести номер режима (0 или 1). Успешное переключение режима выдачи тревоги индицируется длинным звуковым сигналом. Затем произойдет автоматический выход из меню считывателя.

### 2.2.14 *Настройка выдачи тревоги при попытке подбора пароля администратора (автономный режим)*

По умолчанию тревога включена. При неправильном вводе пароля администратора 3 раза подряд считыватель выдаст тревогу и в течении последующих 20 с будет заблокирована возможность ввода пароля администратора.

Для включения/выключения выдачи данной тревоги необходимо войти в меню считывателя (см.п.2.2.1), нажать кнопку «0» (считыватель издаст длинный звуковой сигнал), затем нажать кнопку «2» (считыватель издаст длинный звуковой сигнал) и ввести номер режима (0 – тревога включена, 1 – тревога выключена). Успешное включение/выключение выдачи тревоги индицируется длинным звуковым сигналом. Затем произойдет автоматический выход из меню считывателя.

### 2.2.15 *Настройка выдачи тревоги при отрыве от стены (автономный режим)*

По умолчанию тревога включена. Тревога активируется от оптического «тампера» при отрыве считывателя от стены.

Для включения/выключения выдачи данной тревоги необходимо войти в меню считывателя (см.п.2.2.1), нажать кнопку «7» (считыватель издаст длинный звуковой сигнал), а затем ввести номер режима (0 – тревога включена, 1 - тревога выключена). Успешное включение/выключение выдачи тревоги индицируется длинным звуковым сигналом. Затем произойдет автоматический выход из меню считывателя.

### 2.2.16 *Настройка задержки датчика двери (автономный режим)*

Если дверь по истечении времени задержки датчика двери не будет закрыта, то считыватель выдаст тревогу.

Для установки времени задержки датчика двери необходимо войти в меню считывателя (см.п.2.2.1), нажать кнопку «0» (считыватель издаст длинный звуковой сигнал), затем нажать кнопку «4» (считыватель издаст длинный звуковой сигнал), а затем ввести на клавиатуре время задержки (от 1 до 254 с). Если значение меньше 100 с, то после ввода следует нажать кнопку «#». Успешная установка времени задержки индицируется длинным звуковым сигналом. Затем произойдет автоматический выход из меню считывателя.

### 2.2.17 *Сброс на заводские настройки (автономный режим)*

Сброс на заводские настройки не затрагивает память карт и паролей. Заводские настройки параметров считывателя приведены в таблице 3.

**Таблица 3**

Режим авторизации	карта или пароль
Режим датчика двери	отсутствует (выключен)
Тревоги (п.п.2.2.13, 2.2.14, 2.2.15)	включены
Время включения реле	5 с
Задержка датчика двери	15 с

Для сброса на заводские настройки необходимо войти в меню считывателя (см.п.2.2.1), нажать кнопку «0» (считыватель издаст длинный звуковой сигнал), затем нажать кнопку «9» (считыватель издаст длинный звуковой сигнал) и еще раз нажать кнопку «9». Успешный сброс на заводские настройки индицируется длинным звуковым сигналом. Затем произойдет автоматический выход из меню считывателя.

### 2.2.18 *Установка выходного формата данных (режим считывателя)*

Считыватель поддерживает следующие выходные форматы:

- 0) Wiegand-26;
- 1) Wiegand-34;
- 2) Wiegand-44;

Для выбора требуемого выходного формата необходимо войти в меню считывателя (см.п.2.2.1), нажать кнопку «0» (считыватель издаст длинный звуковой сигнал), затем нажать кнопку «7» (считыватель издаст длинный звуковой сигнал) и ввести номер выходного формата (от 0 до 2). Успешное переключение выходного формата индицируется длинным звуковым сигналом. Затем произойдет автоматический выход из меню считывателя.

### 2.3 Монтаж

Габаритные размеры считывателей приведены на рисунке 3 (Proху-KeyAV, Proху-KeyMV слева, Proху-KeyAH, Proху-KeyMH справа).

Для крепления считывателя на стене в комплект входит металлический кронштейн. Разметку отверстий можно произвести, приложив кронштейн к стене.

Для крепления на стене считывателей Proху-KeyAV, Proху-KeyMV необходимо в стене просверлить два отверстия под шурупы и одно отверстие для вывода кабеля.

Для крепления на стене считывателей Proху-KeyAH, Proху-KeyMH необходимо в стене просверлить четыре отверстия под шурупы и одно отверстие для вывода кабеля.

Считыватель фиксируется на кронштейне винтом с головкой T10 «звездочка». Данный винт и ключ T10 «звездочка» входят в комплект поставки.

При монтаже необходимо учитывать, что дальность считывания карты уменьшается при воздействии источников электромагнитных помех, а также при установке считывателя на металлическую поверхность.





Рисунок 3. Габаритные размеры считывателей.

### 2.4 Проверка работоспособности считывателя

2.4.1 При включении питания считыватель должен издать длинный звуковой сигнал. Поведение индикатора на кнопке «» зависит от режима работы считывателя.

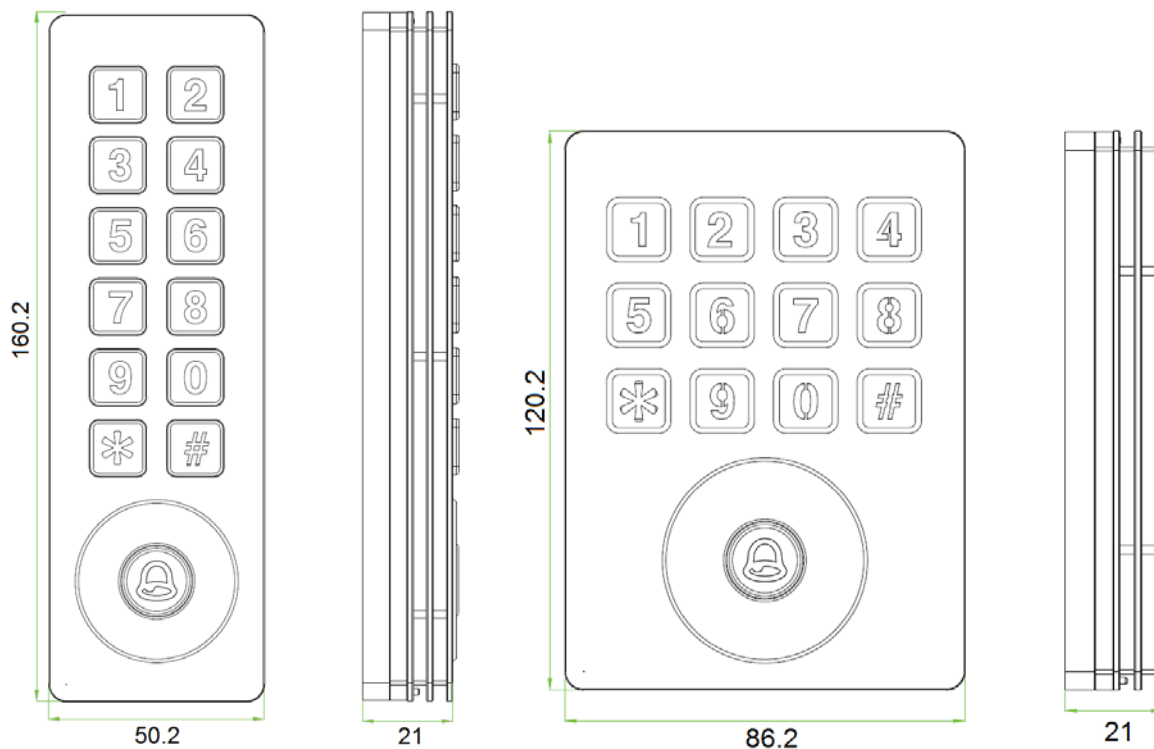
2.4.2 Для проверки в автономном режиме работы в считыватель должна быть записана карта или пароль. Следует поднести карту или ввести пользовательский пароль. При этом считыватель должен издать звуковой сигнал и предоставить доступ.

2.4.3 Для проверки в режиме считывателя необходимо ввести пароль или поднести карту к считывателю. Дальнейшее поведение светодиодных индикаторов и звукового сигнализатора зависит от реакции контроллера на поднесённую карту.

### 3 ГАРАНТИИ ИЗГОТОВИТЕЛЯ (ПОСТАВЩИКА)

3.1 Изготовитель гарантирует соответствие считывателя требованиям технических условий при соблюдении пользователем правил транспортирования, хранения, монтажа и эксплуатации.

3.2 Средний срок службы считывателя – не менее 8 лет.

3.3 Гарантийный срок эксплуатации – 18 месяцев со дня ввода считывателя в эксплуатацию, но не более 24 месяцев со дня выпуска изготовителем.

3.4 При затруднениях, возникающих при настройке и эксплуатации изделия, рекомендуем обращаться в техподдержку по многоканальному телефону (495) 775-71-55 или по электронной почте [support@bolid.ru](mailto:support@bolid.ru).

3.5 При гарантийном возврате изделия к нему обязательно должен быть приложен акт с описанием неисправности.

Рекламации направлять по адресу:

141070, Московская область, г. Королёв, ул. Пионерская, д. 4, ЗАО НВП «Болид».

Тел./факс: (495) 775-71-55 (многоканальный), 777-40-20, 516-93-72.

Е-mail: [info@bolid.ru](mailto:info@bolid.ru), <http://bolid.ru>.

### 4 СВЕДЕНИЯ О СЕРТИФИКАЦИИ

4.1 Считыватели бесконтактные клавиатурные Proxy-KeyAV, Proxy-KeyAH, Proxy-KeyMV, Proxy-KeyMH соответствуют требованиям технического регламента Таможенного союза ТР ТС 020/2011. Имеют сертификат соответствия № RU С-RU.ME61.B.00991.

### 5 СВИДЕТЕЛЬСТВО О ПРИЁМКЕ И УПАКОВЫВАНИИ

Обозначение	Наименование изделия	Заводской номер	Упаковщик	Число, месяц, год
АЦДР.425729.009	«Proxy–KeyAV»			
АЦДР.425729.009-01	«Proxy–KeyAH»			
АЦДР.425729.009-02	«Proxy–KeyMV»			
АЦДР.425729.009-03	«Proxy–KeyMH»			

Принят в соответствии с обязательными требованиями государственных стандартов и действующей технической документации, признан годным для эксплуатации и упакован ЗАО НВП «Болид».



Сделано в России